

NORMANDE[®]

FROST FREE REFRIGERATOR

Fridge - Freezer

Instruction booklet

KL653IX

Klinton **INTERNATIONAL TRADE 2000 LTD.**

רחוב מבטחים 2, קרית מטלון, פתח-תקוה. טל. 03-7212000 פקס. 03-7212022. E-mail: import@normande.co.il

INDEX

BEFORE USING THE APPLIANCE	4
General warnings	4
Old and out-of-order fridges or freezer	6
Safety warnings	6
Installing and operating your fridge	7
Before Using your Fridge	8
THE VARIOUS FUNCTION AND POSSIBILITIES	8
Information about New Generation Cooling Technology	8
Display and control panel	9
Operating your fridge	10
Super freeze mode	10
Super cool mode	10
Economy mode	10
Holliday mode	11
Drink cool mode	11
Function of Child lock	11
Screen saver mode	12
Cooler temperature settings	12
Freezer temperature settings	12
Warnings about Temperature Adjustments	13
Accessories	13
Ice tray	13
Chiller Shelf	13
Freezer box	14
Fresh dial	14
Adjustable door shelf	14
Natural Ion Tech / Ionisier	14
ARRANGING FOOD IN THE APPLIANCE	15
Refrigerator compartment	15
Freezer compartment	15
CLEANING AND MAINTENANCE	20
Replacing LED Lighting	20
TRANSPORTATION AND CHANGING OF INSTALLATION POSITION	21
Repositioning the door	21

BEFORE CALLING YOUR AFTER SALES SERVICE.....	21
Tips for saving energy	24
THE PARTS OF THE APPLIANCE AND THE COMPARTMENTS	25

The operating instructions apply to several models. Differences may therefore occur.

PART - 1. BEFORE USING THE APPLIANCE

General warnings

WARNING: Keep ventilation openings, in the appliance enclosure or in the built-in structure, clear of obstruction.

WARNING: Do not use mechanical devices or other means to accelerate the defrosting process, other than those recommended by the manufacturer.

WARNING: Do not use electrical appliances inside the food storage compartments of the appliance, unless they are of the type recommended by the manufacturer.

WARNING: Do not damage the refrigerant circuit.

WARNING: In order to avoid any hazards resulting from the instability of the appliance, it must be fixed in accordance with the following instructions:

- If your appliance uses R600a as a refrigerant (this information will be provided on the label of the cooler) you should take care during transportation and installation to prevent the cooler elements from being damaged. R600a is an environmentally friendly and natural gas, but it is explosive. In the event of a leak due to damage of the cooler elements, move your fridge away from open flames or heat sources and ventilate the room where the appliance is located for a few minutes.
- While carrying and positioning the fridge, do not damage the cooler gas circuit.
- Do not store explosive substances such as aerosol cans with a flammable propellant in this appliance.
- This appliance is intended to be used in household and domestic applications such as:
 - staff kitchen areas in shops, offices and other working environments.

- farm houses and by clients in hotels, motels and other residential type environments.
- bed and breakfast type environments;
- catering and similar non-retail applications.
- If the socket does not match the refrigerator plug, it must be replaced by the manufacturer, a service agent or similarly qualified persons in order to avoid a hazard.
- A specially grounded plug has been connected to the power cable of your refrigerator. This plug should be used with a specially grounded socket of 16 amperes. If there is no such socket in your house, please have one installed by an authorised electrician.
- This appliance can be used by children aged from 8 years and above and persons with reduced physical, sensory or mental capabilities or lack of experience and knowledge if they have been given supervision or instruction concerning use of the appliance in a safe way and understand the hazards involved. Children shall not play with the appliance. Cleaning and user maintenance shall not be made by children without supervision.
- If the supply cord is damaged, it must be replaced by the manufacturer, an authorised service agent or similar qualified persons, in order to avoid a hazard.
- This appliance is not intended for use at altitudes exceeding 2000 m.

Old and out-of-order fridges or freezer

- If your old fridge has a lock, break or remove the lock before discarding it, because children may get trapped inside it and may cause an accident.
- Old fridges and freezers may contain isolation material and refrigerant with CFC or HFC. Therefore, take care not to harm environment when you are discarding your old fridges.

Disposal of your old appliance



This symbol on the product or package implies that the product should not be treated as domestic waste. Instead, it should be delivered to applicable waste collection places recycling electrical and electronic equipment. You will contribute to avoid potential negative results regarding environment and human health, which will arise due to wrong waste procedure for the product by ensuring that this product is annihilated properly. Recycling materials will help natural resources be preserved. For more detailed information regarding recycling of this product, please contact local municipality, domestic waste annihilation service or the shop you have purchased the product.

Please ask your municipal authority about the disposal of the WEEE reuse, recycle and recovery purposes.

Notes:

- Please read the instruction manual carefully before installing and using your appliance. **We are not responsible for the damage occurred due to misuse.**
- Follow all instructions on your appliance and instruction manual, and keep this manual in a safe place to resolve the problems that may occur in the future.
- This appliance is produced to be used in homes and it can only be used in domestic environments and for the specified purposes. It is not suitable for commercial or common use. Such use will cause the guarantee of the appliance to be cancelled and our company will not be responsible for losses incurred.
- This appliance is produced to be used in houses and it is only suitable for cooling / storing food. It is not suitable for commercial or common use and/or for storing substances except for food. Our company is not responsible for losses to be incurred in the contrary case.

Safety warnings

- Do not connect your Fridge Freezer to the mains electricity supply using an extension lead.
- Do not plug in damaged, torn or old plugs.
- Do not pull, bend or damage the cord.



- This appliance is designed for use by adults, do not allow children to play with the appliance or let them hang off the door.
- Never touch the power cord/plug with wet hands as this could cause a short circuit or electric shock.
- Do not place glass bottles or beverage cans in the ice-making

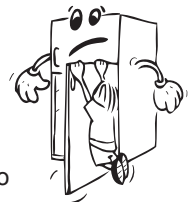

- compartment as they can burst as the contents freeze.
- Do not place explosive or flammable material in your fridge. Place drinks with high alcohol content vertically in the fridge compartment and make sure that their tops are tightly closed.
- When removing ice from the ice-making compartment, do not touch it. Ice may cause frost burns and/or cuts.
- Do not touch frozen goods with wet hands. Do not eat ice-cream or ice cubes immediately after you have taken them out of the ice-making compartment.
- Do not re-freeze frozen goods after they have melted. This may cause health issues such as food poisoning.
- Do not cover the body or top of fridge with lace. This affects the performance of your fridge.
- Secure any accessories in the fridge during transportation to prevent damage to the accessories.



Installing and operating your fridge

Before starting to use your fridge, you should pay attention to the following points:

- The operating voltage for your fridge is 220-240 V at 50Hz.
- We do not accept responsibility for any damages that occur due to ungrounded usage.
- Place your fridge where it will not be exposed to direct sunlight.
- Your appliance should be at least 50 cm away from stoves, gas ovens and heater cores, and at least 5 cm away from electrical ovens.
- Your fridge should never be used outdoors or exposed to rain.
- When your fridge is placed next to a deep freezer, there should be at least 2 cm between them to prevent humidity forming on the outer surface.
- Do not place anything on your fridge, and install your fridge in a suitable place so that at least 15 cm of free space is available above it.
- Use the adjustable front legs to make sure your appliance is level and stable. You can adjust the legs by turning them in either direction. This should be done before placing food in the fridge.
- Before using your fridge, wipe all parts with a solution of warm water and a teaspoon of sodium bicarbonate, then rinse with clean water and dry. Place all parts in the fridge after cleaning.



If your refrigerator has a fan condenser:

The condenser of your fridge is placed at the bottom of cabinet. As a result of that, assemble the spacer by fixing it to holes on the cover bottom panel and turn 90° that's shown below figure for arranging the distance between the refrigerator and the back wall at where you place the fridge. You can move the fridge towards the back wall until that point.

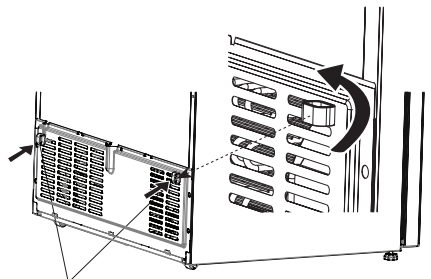

Plastic for distance setting

Before Using your Fridge

- When using your fridge for the first time, or after transportation, keep it in an upright position for at least 3 hours before plugging into the mains. This allows efficient operation and prevents damage to the compressor.
- Your fridge may have a smell when it is operated for the first time. This is normal and the smell will fade away when your fridge starts to cool.

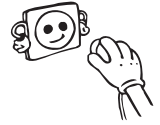

PART - 2. THE VARIOUS FUNCTION AND POSSIBILITIES

Information about New Generation Cooling Technology

Fridges with new generation cooling technology have a different working system than static fridges. Other fridges may experience ice build up in the freezer compartment due to door openings and humidity in the food. In such fridges regular defrosting is required; the fridge has to be periodically turned off, the frozen food moved to a suitable container and the ice which has formed in the freezer compartment removed.

In fridges with new generation cooling technology, dry cold air is pumped evenly into the fridge and freezer compartments using a fan. The cold air cools your food evenly and uniformly, preventing humidity and ice build up.

In the refrigerator compartment, air blown by the fan located at the top of refrigerator compartment is cooled while passing through the gap behind the air duct. At the same time, the air is blown out through the holes in the air duct evenly spreading cool air throughout the refrigerator compartment.

As there is no air passage between the freezer and refrigerator compartments there will be no odor mixing.

As a result of this, your fridge with new generation cooling technology gives you ease of use as well as huge volume and aesthetic appearance.

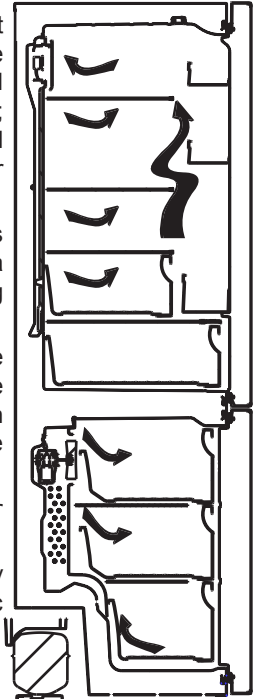

Display and control panel

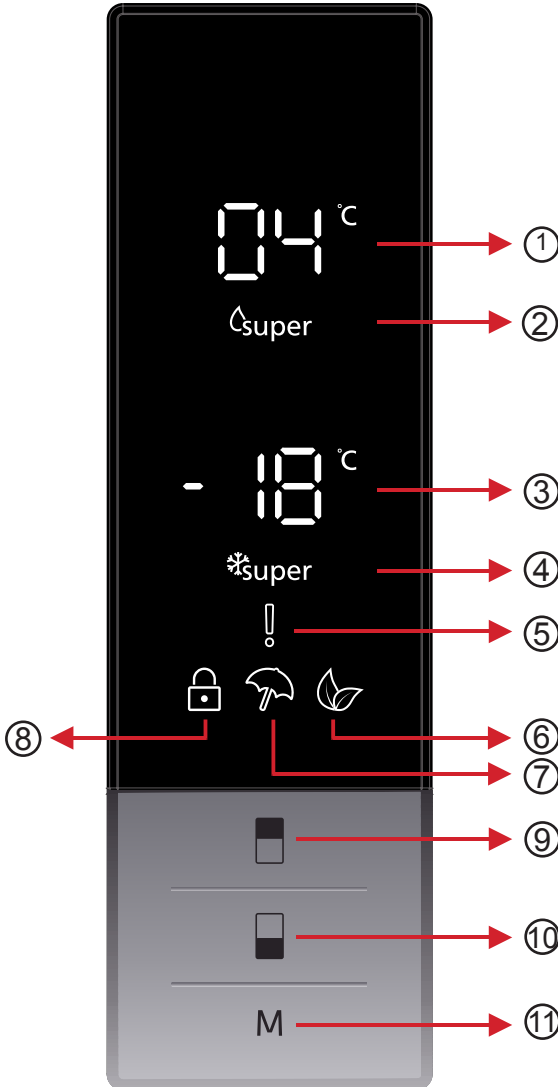

Use of control panel

1. It is cooler set value screen.
2. It is super cooling indicator.
3. It is freezer set value screen.
4. It is super freeze indicator.
5. It is alarm symbol.
6. It is economy mode symbol.
7. It is holiday mode symbol.
8. It is child-lock symbol.
9. It enables the setting value of cooler to be modified and super cool mode to be activated if desired. Cooler maybe set to 8, 6, 5, 4, 2 °C super cool.
10. It enables the setting value of freezer to be modified and super freeze mode to be activated if desired. Freezer may be set to -16, -18, -20, -22, -24°C super freeze.
11. It enables the modes (economy, holiday...) to be activated if desired.

Operating your fridge

Super freeze mode

How would it be used?

- Press freezer set button until Super freeze symbol will be seen on the screen. Buzzer will sound beep beep. Mode will be set.

During this mode:

- Temperature of cooler and super cool mode may be adjusted. In this case super freeze mode continues.
- Economy and Holiday mode can not be selected.
- Super freeze mode can be cancelled by the same operation of selecting.

Note: "Super Freeze" mode will be automatically cancelled after 24 hours or if the freezer sensor temperature is lower than -25°C.



Super cool mode

How would it be used?

- Press cooler set button until Super cool symbol will be seen on the screen. Buzzer will sound beep beep. Mode will be set.

During this mode:

- Temperature of freezer and super freeze mode may be adjusted. In this case super cool mode continues.
- Economy and Holiday mode can not be selected.
- Super cool mode can be cancelled by the same operation of selecting.



Economy mode

How would it be used?

- Push "mode button" until eco symbol appears.
- If no button is pressed for 1 second. Mode will be set. Eco symbol will blink 3 times. When mode is set, buzzer will sound beep beep.
- Freezer and refrigerator temperature segments will show "E".
- Economy symbol and E will light till mode finishes.

During this mode:

- Freezer may be adjusted. When economy mode will be cancelled, the selected setting values will proceed.
- Cooler may be adjusted. When economy mode will be cancelled, the selected setting values will proceed.
- Super cool and super freeze modes can be selected. Economy mode is automatically cancelled and the selected mode is activated.
- Holiday mode can be selected after cancelling the economy mode. Then the selected mode is activated.
- To cancel, you will just need to press on mode button.



Holiday mode

How would it be used?

- Push "mode button" until holiday symbol appears
- If no button is pressed for 1 second. Mode will be set. Holiday symbol will blink 3 times. When mode is set, buzzer will sound beep beep.
- Cooler temperature segment will show "--".
- Holiday symbol and "--" will light till mode finishes.

During this mode:

- Freezer may be adjusted. When holiday mode will be cancelled, the selected setting values will proceed.
- Cooler may be adjusted. When holiday mode will be cancelled, the selected setting values will proceed.
- Super cool and super freeze modes can be selected. Holiday mode is automatically cancelled and the selected mode is activated.
- Economy mode can be selected after cancelling the holiday mode. Then the selected mode is activated.
- To cancel, you will just need to press on mode button.



Drink cool mode

When would it be used?

This mode is used to cool the drinks within adjustable time.

How would it be used?

- Press freezer button for 5 seconds.
- Special animation will start on freezer set value screen and 05 will blink on cooler set value screen.
- Press cooler button to adjust the time (05 - 10 - 15 - 20 - 25 - 30 minutes).
- When you select the time the numbers will blink 3 times on screen and sound beep beep.
- If no button is pressed within 2 seconds the time will be set.
- The countdown starts from the adjusted time minute by minute.
- Remaining time will blink on the screen.
- To cancel this mode press freezer set button for 5 seconds.



Function of Child lock

When would it be used?

To prevent children from playing with the buttons and changing the settings you have made, child lock is available in the appliance.

Activating Child Lock

Press on Freezer and Cooler buttons simultaneously for 5 seconds.

Deactivating Child Lock

Press on Freezer and Cooler buttons simultaneously for 5 seconds.

Note: Child lock will also be deactivated if electricity is interrupted or the fridge is unplugged.



Screen saver mode

How to use?

- This mode will be activated when you press on mode button for 5 seconds.
- If no button is pressed within 5 seconds when the mode is active, lights of the control panel will go off.
- If you press any button when lights of control panel are off, the current settings will appear on the screen, and then you can make the adjustment as you want. If you neither cancel screen saver mode nor press on any button in 5 seconds, the control panel will go off again.
- To cancel screen saver mode press on mode button for 5 seconds again.
- When screen saver mode is active you can also activate child lock.



Cooler temperature settings

- Initial temperature value for Cooler Setting Indicator is +4 °C.
- Press cooler button once.
- When you first push this button, the last value appears on the setting indicator of the cooler.
- Whenever you press on this button, lower temperature will be set. (+8°C, +6°C, +5°C, +4°C, +2°C, supercool)
- When you push the cooler set button until supercool symbol appears, and if you do not push any button in 1 seconds Super Cool will flash.
- If you continue to press, it will restart from +8°C.
- The temperature value selected before Holiday Mode, Super Freeze Mode, Super Cool Mode or Economy Mode is activated will remain the same when the mode is over or cancelled. The appliance continues to operate with this temperature value.



Freezer temperature settings

- Initial temperature value for Freezer Setting Indicator is -18°C.
- Press freezer set button once.
- When you first push this button, the last set value will blink on screen.
- Whenever you press on this button, lower temperature will be set (-16°C, -18°C, -20°C, -22°C, -24°C superfreeze).
- When you push the freezer set button until superfreeze symbol appears, and if you do not push any button in 1 seconds Super Freeze will flash.
- If you continue to press, it will restart from -16°C.
- The temperature value selected before Holiday Mode, Super Freeze Mode, Super Cool Mode or Economy Mode is activated will remain the same when the mode is over or cancelled. The appliance continues to operate with this temperature value.



Warnings about Temperature Adjustments

- Your temperature adjustments will not be deleted when an energy breakdown occurs.
- Temperature adjustments should be made according to the frequency of door openings and the quantity of food kept inside the fridge.
- Do not pass to another adjustment before completing an adjustment.
- Your fridge should be operated up to 24 hours according to the ambient temperature without interruption after being plugged in to be completely cooled. Do not open doors of your fridge frequently and do not place much food inside it in this period.
- A 5 minute delaying function is applied to prevent damage to the compressor of your fridge, when you take the plug off and then plug it on again to operate it or when an energy breakdown occurs. Your fridge will start to operate normally after 5 minutes.
- Your fridge is designed to operate in the ambient temperature intervals stated in the standards, according to the climate class stated in the information label. We do not recommend operating your fridge out of stated temperatures value limits in terms of cooling effectiveness.
- This appliance is designed for use at an ambient temperature within the 10°C - 43°C range.

Climate class	Ambient (°C)
T	16 to 43 (°C)
ST	16 to 38 (°C)
N	16 to 32 (°C)
SN	10 to 32 (°C)

Accessories

Ice tray

- Fill the ice tray with water and place in freezer compartment.
- After the water completely turned into ice, you can twist the tray as shown below to get the ice cube.

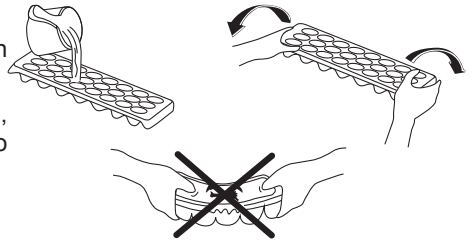

Chiller Shelf (In some models)

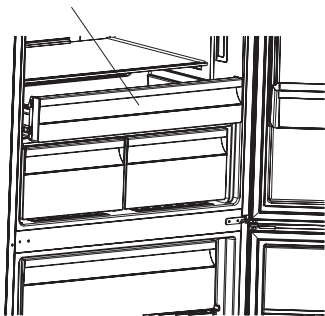

Keeping food in the Chiller compartment instead of the freezer or refrigerator compartment allows food to retain freshness and flavour longer, while preserving its fresh appearance. When the chiller tray becomes dirty, remove it and wash it with water.

(Water freezes at 0°C, but foods containing salt or sugar freeze at temperatures lower than that)

Normally the chiller compartment is used to store raw fish, lightly pickled food, rice, etc...

Do not put foods you want to freeze or ice trays onto the chiller shelf.

Removing the Chiller shelf

- Pull the chiller shelf towards you by sliding it on the rails.
- Pull the chiller shelf up from the rail and remove it from the fridge.

Freezer box

The freezer box allows foods are maintained more regularly.

Removing The freezer box;

- Pull the box out as far as possible
- Pull the front of box up and out.

! Make the inverse of the same operation for the resetting the sliding compartment.

Note: Always Keep the handle of box while removing the box.

Freezer boxes

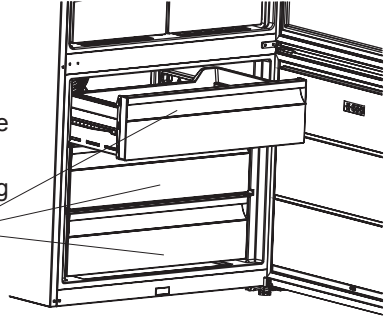

Fresh dial (In some models)

When the humidity controller is in the closed position, it allows fresh fruit and vegetables to be stored for longer.

If the crisper is completely full, open the fresh dial located in front of the crisper. This allows the air in the crisper and humidity rate to be controlled and the storage life of the food in the crisper will be increased.

If you see any condensation on the glass shelf, the humidity control should be set in the open position.

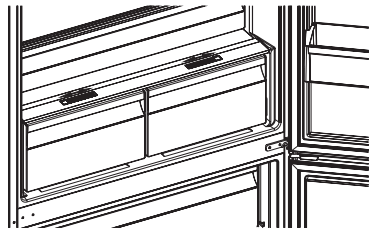

Adjustable door shelf (In some models)

Five different height adjustments can be made to provide storage areas that you need by adjustable door shelf.

To change the position of adjustable door shelf;

Lift up front of the shelf (1) and move up or down adjustable door shelf (2) with both hands(Fig 1)

Before releasing the door shelf make sure the door shelf is located at door positions.

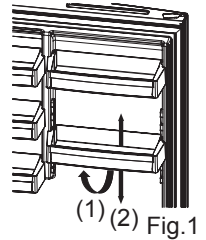

Natural Ion Tech / Ionisier (In some models)

Natural Ion Tech spreads negative ions which neutralize particles of unpleasant smell and dust in the air.

By removing these particles from the air in the refrigerator, Natural Ion Tech improves air quality and eliminates odours.

- This feature is optional. It may not exist on your product.
- The location of your ioniser device may vary from product to product.

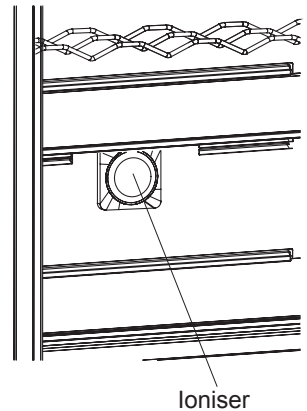

Visual and text descriptions on the accessories section may vary according to the model of your appliance.

PART - 3. ARRANGING FOOD IN THE APPLIANCE

Refrigerator compartment

- For normal operating conditions, adjusting the temperature value of the cooler partition of the fridge to 4°C will be enough.
- To reduce humidity and consequent increase of frost never place liquids in unsealed containers in the refrigerator. Frost tends to concentrate in the coldest parts of the evaporator and in time will require more frequent defrosting.
- Never place warm food in the refrigerator. Warm food should be allowed to cool at room temperature and should be arranged to ensure adequate air circulation in the refrigerator compartment.
- Nothing should touch on the back wall as it will cause frost and the packages can stick on the back wall. Do not open the refrigerator door too frequently.
- Arrange the meat and cleaned fish(wrapped in packages or sheets of plastic) which you will use in 1-2 days,in the bottom section of the refrigerator compartment(that is above the crisper) as this is the coldest section and will ensure the best storing conditions.
- You can put the fruits and vegetables into crisper without packing.

Some recommendations have been specified below for the placement and storage of your food in the cooling compartment.

Food	Maximum Storing time	Where to place in the fridge compartment
Vegetables and fruits	1 week	Vegetable bin
Meat and fish	2 - 3 Days	Wrapped in plastic foil or bags or in a meat container (on the glass shelf)
Fresh cheese	3 - 4 Days	In special door shelf
Butter and margarine	1 week	In special door shelf
Bottled products milk and yoghurt	Until the expiry date recommended by the producer	In special door shelf
Eggs	1 month	In the egg shelf
Cooked food		All shelves

NOTE: Potatoes, onions and garlic should not be stored in the refrigerator.

Freezer compartment

- Please use the deep freeze compartment of your refrigerator for storing the frozen food for a long time and for producing ice.
- To get maximum capacity for freezer compartment, please just use glass shelves for upper and middle section. For bottom section, please use lower basket.
- Please do not place the food you shall newly freeze nearby the already frozen food.
- You should freeze the food to be frozen (meat, minced meat, fish, etc.) by dividing them into portions in such a way that they can be consumed once.

- Please do not refreeze the frozen food once they are thawed. It may pose a danger for your health since it might cause problems such as food poisoning.
- Do not place the hot meals in your deep freeze before they become cold. You would cause the other food frozen beforehand in the deep freeze to become putrefied.
- When you buy frozen food, makes sure that they were frozen under appropriate conditions and the package is not torn.
- While storing the frozen food, the storage conditions on the package should certainly be observed. If there is not any explanation, the food must be consumed within the shortest time possible.
- If there had been humidification in the frozen food package and it has a foul smell, the food might have been stored under unsuitable conditions previously and gone rotten. Do not purchase this type of foods!
- The storage durations of frozen food change depending on the ambient temperature, the frequent opening and closing of the doors, thermostat settings, food type and the time elapsed from the purchase time of the food to the time it is placed into the freezer. Always abide by the instructions on the package and never exceed the indicated storage duration.

Not that; if you want to open again immediately after closing the freezer door, it will not be opened easily. It's quite normal! After reaching equilibrium condition, the door will be opened easily.

Important note:

- *Frozen foods, when thawed, should be cooked just like fresh foods. If they are not cooked after being thawed they must NEVER be re-frozen.*
- The taste of some spices found in cooked dishes (anise, basilica, watercress, vinegar, assorted spices, ginger, garlic, onion, mustard, thyme, marjoram, black pepper, etc.) changes and they assume a strong taste when they are stored for a long period. Therefore, the frozen food should be added little amount of spices or the desired spice should be added after the food has been thawed.
- The storage period of food is dependent on the oil used. The suitable oils are margarine, calf fat, olive oil and butter and the unsuitable oils are peanut oil and pig fat.
- The food in liquid form should be frozen in plastic cups and the other food should be frozen in plastic folios or bags.

Some recommendations have been specified on pages 17, 18 and 19 for the placement and storage of your food in the deep freeze compartment.

Meat and fish	Preparation	Maximum Storing time (month)
Steak	Wrapping in a foil	6 - 8
Lamb meat	Wrapping in a foil	6 - 8
Veal roast	Wrapping in a foil	6 - 8
Veal cubes	In small pieces	6 - 8
Lamb cubes	In pieces	4 - 8
Minced meat	In packages without using spices	1 - 3
Giblets (pieces)	In pieces	1 - 3
Bologna sausage/salami	Should be packaged even if it has membrane	
Chicken and turkey	Wrapping in a foil	4 - 6
Goose and Duck	Wrapping in a foil	4 - 6
Deer, Rabbit, Wild Boar	In 2.5 kg portions and as fillets	6 - 8
Freshwater fishes (Salmon, Carp, Crane, Siluroidea)	After cleaning the bowels and scales of the fish, wash and dry it; and if necessary, cut the tail and head.	2
Lean fish; bass, turbot, flounder		4
Fatty fishes (Tunny, Mackarel, bluefish, anchovy)		2 - 4
Shellfish	Cleaned and in bags	4 - 6
Caviar	In its package, aluminium or plastic container	2 - 3
Snail	In salty water, aluminum or plastic container	3

Note: Frozen meat should be cooked as fresh meat after being thawed. If the meat is not cooked after being thawed, it should never be frozen again.

Vegetables and Fruits	Preparation	Maximum Storing time (months)
String beans and beans	Wash and cut to small pieces and boil in water	10 - 13
Beans	Hull and wash and boil in water	12
Cabbage	Cleaned and boil in water	6 - 8
Carrot	Clean and cut to slices and boil in water	12
Pepper	Cut the stem, cut into two pieces and remove the core and boil in water	8 - 10
Spinach	Washed and boil in water	6 - 9
Cauliflower	Take the leaves apart, cut the heart into pieces, and leave it in water with a little lemon juice for a while	10 - 12
Eggplant	Cut to pieces of 2cm after washing	10 - 12
Corn	Clean and pack with its stem or as sweet corn	12
Apple and pear	Peel and slice	8 - 10
Apricot and Peach	Cut into two pieces and remove the stone	4 - 6
Strawberry and Blackberry	Wash and hull	8 - 12
Cooked fruits	Adding 10 % of sugar in the container	12
Plum, cherry, sourberry	Wash and hull the stems	8 - 12

Dairy Products	Preparation	Maximum Storing time (months)	Storing Conditions
Packet (Homogenize) Milk	In its own packet	2 - 3	Pure Milk – In its own packet
Cheese-excluding white cheese	In slices	6 - 8	Original package may be used for short storing period. It should be wrapped in foil for longer periods.
Butter, margarine	In its package	6	

	Maximum Storing time (months)	Thawing time in room temperature (hours)	Thawing time in oven (minutes)
Bread	4 - 6	2 - 3	4-5 (220-225 °C)
Biscuits	3 - 6	1 - 1,5	5-8 (190-200 °C)
Pastry	1 - 3	2 - 3	5-10 (200-225 °C)
Pie	1 - 1,5	3 - 4	5-8 (190-200 °C)
Phyllo dough	2 - 3	1 - 1,5	5-8 (190-200 °C)
Pizza	2 - 3	2 - 4	15-20 (200 °C)

PART - 4. CLEANING AND MAINTENANCE

- *Unplug the fridge before starting to clean it.*



- Do not wash your fridge by pouring water into it.

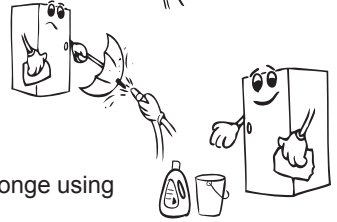

- Wipe the inner and outer sides with a soft cloth or a sponge using warm and soapy water.

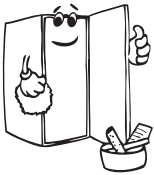

- Remove the parts individually and clean with soapy water. Do not wash in a dishwasher.

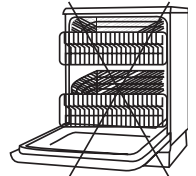

- Never use flammable, explosive or corrosive material, such as thinner, gas or acid for cleaning.

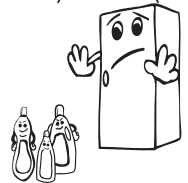

Make sure that your fridge is unplugged while cleaning.

Replacing LED Lighting

If your refrigerator has LED lighting contact the help desk as this should be changed by authorized personnel only.

Led strip lamps
(In some models)

Led strip lamps
(In some models)

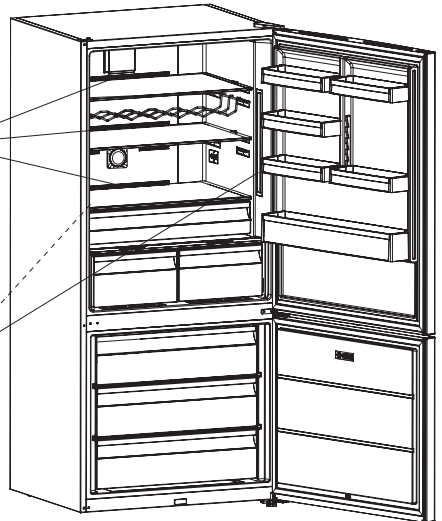

Note: Numbers and location of led strips may be changed according to the model.

PART - 5.

TRANSPORTATION AND CHANGING OF INSTALLATION POSITION

- The original packaging and foam may be kept for re-transportation (optionally).
- You should fasten your fridge with thick packaging, bands or strong cords and follow the instructions for transportation on the package for re-transportation.
- Remove movable parts (shelves, accessories, vegetable bins etc.) or fix them into the fridge against shocks using bands during re-positioning and transportation.

Always carry your fridge in the upright position.

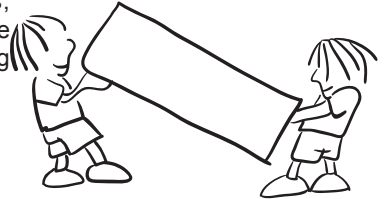

Repositioning the door

- It is not possible to change the opening direction of your fridge door, if the door handles on your fridge are installed from the front surface of the door.
- It is possible to change the opening direction of the door on models without any handles.
- If the door opening direction of your fridge can be changed, you should contact the nearest Authorised Service to have the opening direction changed.

PART - 6.

BEFORE CALLING YOUR AFTER SALES SERVICE

Check Warnings;

Your fridge warns you if the temperatures for cooler and freezer are in improper levels or when a problem occurs in the appliance. Warning codes are displayed in the Freezer and Cooler Indicators.

ERROR TYPE	MEANING	WHY	WHAT TO DO
SR	"Failure Warning"	There is/are some part(s) Out of order or there is a failure in cooling process	Call Service for assistance as soon as possible.
SR – Set value blink on freezer set value screen	Freezer comp. Not Cold enough	This caution will be seen especially after long term of power failure	<ol style="list-style-type: none">1. Do not freeze the foods that are thaw and use in short time period.2. Set the freezer temperature to colder values or set the super freeze , until the compartment gets to normal temperature.3. Do not put fresh food until this failure is off.

ERROR TYPE	MEANING	WHY	WHAT TO DO
SR – Set value Blink on cooler set value screen	"Refrigerator comp. Not Cold enough"	Ideal temperature for Ref. Compartment is +4 °C. If you see this warning your foods have risk of spoiling.	<ol style="list-style-type: none"> 1. Set the refrigerator temperature to colder values or set the super cooling mode until the compartment gets to normal temperature. 2. Do not open the door much until this failure is off.
SR – Set value blink on freezer and cooler set value screen	"not cold enough Warning"	It is combination of "not cool enough" error for both of the compartments.	You will see this failure when first starting the appliance. It will be off after the compartments gets normal temperature
SR – Set value blink on cooler set value screen	Refrigerator comp. too Cold	The foods starts to freeze because of the too much cold temperature	<ol style="list-style-type: none"> 1. Check if the "Super cooling mode" is on 2. Decrease the refrigerator temperature values
"_ _"	"Low voltage Warning"	When the power supply gets lower than 170 V the appliance gets to steady position.	This is not a failure. This prevents any damages on the compressor. This warning will off after the voltage gets required level

If your fridge is not operating;

- Is there a power failure?
- Is the plug connected to the socket correctly?
- Is the fuse of the socket to which the plug is connected or the main fuse blown?
- Is there any failure at the socket? To check this, plug your refrigerator to a socket this is surely operating.

If your fridge is not cooling enough;

- Is the temperature adjustment right?
- Is the door of your fridge opened frequently and left open for a long while?
- Is the door of fridge closed properly?
- Did you put a dish or food on your fridge so that it contacts the rear wall of your fridge so as to prevent the air circulation?
- Is your fridge filled excessively?
- Is there adequate distance between your fridge and the rear and side walls?
- Is the ambient temperature within the range of values specified in the operating manual?

If the food in your refrigerator compartment is over cooled

- Is the temperature adjustment right?
- Are there many food recently put inside the freezer compartment? If so, your fridge may over cool the food inside the refrigerator compartment as it will operate longer to cool these food.

If your fridge is operating too loudly;

To maintain the set cooling level, compressor may be activated from time to time. Noises from your fridge at this time are normal and due to its function. When the required cooling level is reached, noises will be decreased automatically. If the noises persist;

- Is your appliance stable? Are the legs adjusted?
- Is there anything behind your fridge?
- Are the shelves or dishes on the shelves vibrating? Re-place the shelves and/or dishes if this is the case.
- Are the items placed on your fridge vibrating?

Normal Noises;

Cracking (Ice cracking) Noise:

- During automatic defrosting.
- When the appliance is cooled or warmed (due to expansion of appliance material).

Short cracking: Heard when the thermostat switches the compressor on/off.

Compressor noise (Normal motor noise): This noise means that the compressor operates normally Compressor may cause more noise for a short time when it is activated.

Bubbling noise and splash: This noise is caused by the flow of the refrigerant in the tubes of the system.

Water flow noise: Normal flow noise of water flowing to the evaporation container during defrosting. This noise can be heard during defrosting.

Air Blowing Noise (Normal fan noise): This noise can be heard in No-Frost fridge during normal operation of the system due to the circulation of air.

If humidity builds up inside the fridge;

- Are all food packed properly? Are the containers dried before placing them in the fridge?
- Are the fridge doors opened frequently? Humidity of the room gets in the fridge when the doors are opened. Humidity build up will be faster when you open the doors more frequently, especially if the humidity of the room is high.

If the doors are not opened and closed properly;

- Do the food packages prevent closing of the door?
- Are the door compartments, shelves and drawers placed properly?
- Are door gaskets broken or torn?
- Is your fridge on a level surface?

If the edges of fridge cabinet that the door joint contact are warm;

Especially in summer (hot weather), the surfaces that the joint contact may get warmer during the operation of the compressor, this is normal.

IMPORTANT NOTES:

- Compressor protection function will be activated after sudden power breakdowns or after unplugging the appliance, because the gas in the cooling system is not stabilized yet. Your fridge will start after 5 minutes, there is nothing to worry about.
- If you will not use your fridge for a long time (e.g. in summer holidays) unplug it. Clean your fridge according to Part 4 and leave the door open to prevent humidity and smell.
- If the problem persists after you have followed all the instructions above, please consult to the nearest authorized service.
- The appliance you bought is designed for home type use and can be used only at home and for the stated purposes. It is not suitable for commercial or common use. If the consumer use the appliance in a way that does not comply with these features, we emphasize that the producer and the dealer shall not be responsible for any repair and failure within the guarantee period.

Tips for saving energy

- 1– Install the appliance in a cool, well ventilated room, but not in direct sunlight and not near heat sources (radiator, cooker.. etc.). If you install it near heat sources, use an insulating plate.
- 2– Allow warm food and drinks to cool down before putting them in the refrigerator or freezer compartment.
- 3– When thawing frozen food, place it in the refrigerator compartment. The low temperature of the frozen food will help to cool the refrigerator compartment while it is thawing, reducing the energy required.
- 4– When placing liquids in the appliance, make sure they are covered. Otherwise humidity increases inside the appliance and the time taken to cool them is longer. Also covering drinks and liquids helps preserve the smell and taste.
- 5– When placing food and drinks in the appliance, open and close the appliance door as quickly as possible to keep the temperature inside the appliance stable.
- 6– Keep the covers closed of any compartments with different temperature requirements in the appliance (crisper, chiller ...etc.).
- 7– Make sure the door gasket is clean and pliable. Replace gaskets if they are worn or damaged.

PART - 7.

THE PARTS OF THE APPLIANCE AND THE COMPARTMENTS

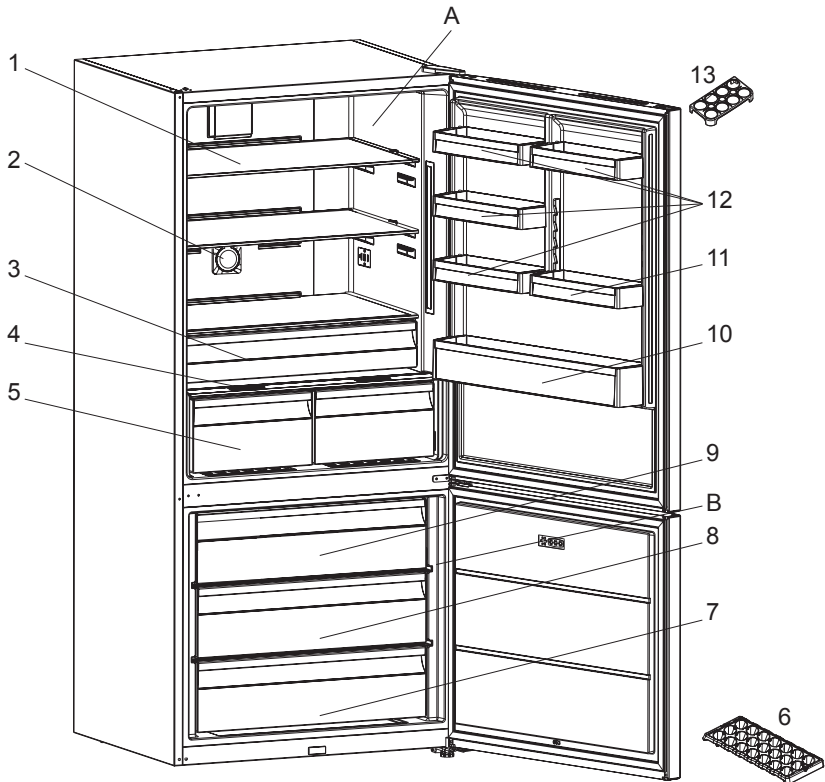

This illustration is only for information about the parts of the appliance.
Parts may vary according to the appliance model.

A. Freezer compartment
B. Fridge compartment

- 1. Fridge compartment shelves
- 2. Ioniser *
- 3. Chiller shelf *
- 4. Crisper cover
- 5. Crispers *
- 6. Ice tray *
- 7. Freezer bottom basket
- 8. Freezer middle basket
- 9. Freezer top basket
- 10. Bottle shelf
- 11. Adjustable door shelf * / Door shelf
- 12. Cooling compartment door shelves
- 13. Egg holder

* In some models

פרק 7 חלקי המכשיר ורכיביו

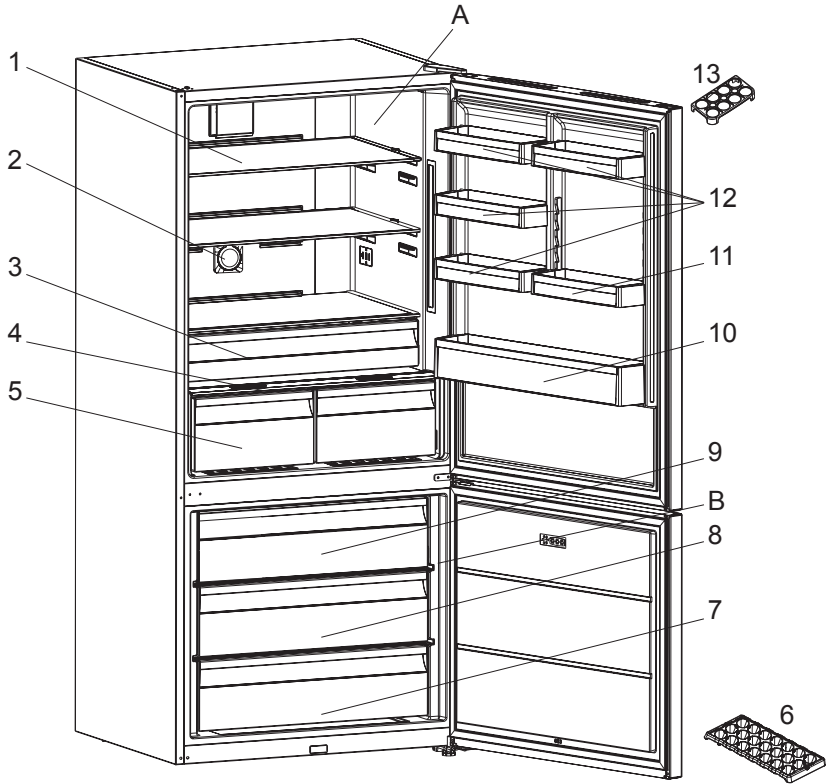

מצגת זו נועד אך ורק לתת מידע אודות חלקי המכשיר ורכיביו. החלקים עשויים להשתנות בהתאם לדגם המכשיר.

(A) תא הקירור
(B) תא ההקפאה

(1) מדפי המקרר
(2) התקן יינון *
(3) מגירת קירור באפס מעלות *
(4) מכסה מגירת הירקות
(5) מגירת הירקות
(6) קופסת קרח
(7) הסלסילה התחתונה של המקפיא
(8) הסלסילה האמצעית של המקפיא
(9) הסלסילה העליונה של המקפיא
(10) מדף הבקבוקים
(11) מדף דלת מתכוונן *
(12) מדף הדלת
(13) מתקן לאחסון ביצים

* בחלק מהדגמים

(1) מדפי המקרר
(2) התקן יינון *
(3) מגירת קירור באפס מעלות *
(4) מכסה מגירת הירקות
(5) מגירת הירקות
(6) קופסת קרח
(7) הסלסילה התחתונה של המקפיא

• אורך החיים של המכשיר כפי שמצוין ומוצהר על ידי מחלקת התעשייה הוא 10 שנים (פרק הזמן הדרוש לשימור החלקים לצורך תפקוד הולם של המכשיר).

עצות לחיסכון באנרגיה

1. התקן את המכשיר בחדר קריר המאוורר היטב, אך ללא שמש ישירה ולא ליד מקור חום (רדיאטור, כיריים וכו'). אם לא ניתן, השתמש בלוח מבודד.
2. הנח למזון ולמשקאות חמים להתקרר מחוץ למכשיר.
3. בעת הפשרת מזון קפוא, יש להכניס אותו לתא הקירור. הטמפרטורה הנמוכה של המזון הקפוא תעזור לקרר את תא הקירור בעת ההפשרה. כך תחסך אנרגיה. אם המזון הקפוא נשאר מחוץ למכשיר, מתבזבזת אנרגיה.
4. כסה משקאות או נוזלים אחרים במכסה כשאתה מכניס אותם למכשיר, כדי למנוע את עליית הלחות במכשיר. וכן, למנוע את התארכות זמן הפעולה של המכשיר. כמו כן, כיסוי משקאות ונוזלים אחרים במכסה מסייע בשימור הריח והטעם.
5. נסה להימנע מהשארת הדלתות פתוחות לאורך זמן או מפתיחת הדלתות לעתים קרובות מדי, זאת כדי למנוע מאוור חם להיכנס למכשיר ולגרום למדחס לפעול לעתים קרובות שלא לצורך.
6. השאר את המכסים של התאים בעלי הטמפרטורות השונות (מגירת הירקות, מגירת קירור באפס מעלות וכו'...) סגורים
7. אטם הדלת חייב להיות נקי וגמיש. החלף אטם אם התבלו.

- האם המכשיר יציב? האם הרגליות מכוונות?
- האם נמצא משהו מאחורי המקרר?
- האם המדפים או הכלים שעל המדפים רוטטים? החזר את המדפים ו/או את התבשילים למקומם אם זה המקרה.
- האם הפריטים שהוכנסו למקרר רוטטים?

רעשים רגילים:

רעש של היסדקות (היסדקות הקרח):

- במהלך הפשרה אוטומטית.
- כשמכשיר מקרר או מחומם (עקב התרחבות החומר שממנו עשוי המכשיר).
- **סידוקים קצרים:** נשמע כאשר התרמוסטט מפעיל או מכבה את המדחס.
- **רעש המדחס (רעש מנוע רגיל):** פירושו של רעש זה הוא שהמדחס פועל כרגיל. המדחס עשוי לגרום ליותר רעש לפרק זמן קצר כשהוא פועל.
- **רעש בעבוע ושכשוך:** רעש זה נגרם על ידי זרימת גז הקירור בצינורות המערכת.
- **רעש זרימת מים:** רעש זרימה רגילה של מים הזורמים למכל ההתאדות במהלך הפשרה. רעש זה ניתן לשמוע במהלך הפשרה.
- **רעש משב אוויר (רעש מאוורר רגיל):** רעש זה ניתן לשמוע במקררי NO-FROST במהלך פעולה רגילה של המערכת עקב זרימת אוויר.

אם מצטברת לחות בתוך המקרר:

- האם כל מצרכי המזון ארזים היטב? האם המכלים יובשו לפני הכנסתם למקרר?
- האם דלתות המקרר נפתחות לעתים קרובות? לחות החדר חודרת למקרר כשהדלתות נפתחות. הלחות מצטברת במהירות רבה יותר כשפותחים את הדלתות לעתים קרובות יותר, במיוחד אם הלחות בחדר גבוהה.

אם הדלתות אינן נפתחות ונסגרות בצורה נכונה:

- האם אריזות המזון מונעות מהדלת להיסגר?
- האם התאים, המדפים והמגירות שבדלת מונחים בצורה נכונה?
- האם אטמי הדלת שבורים או קרועים?
- האם המקרר ניצב על משטח ישר?

אם קצות ארון המקרר הבאים במגע עם צירי הדלת חמים:

במיוחד בקיץ (מזג אוויר חם), המשטחים הבאים במגע עם הצירים עשויים להתחמם במהלך פעולת המדחס; זוהי תופעה רגילה.

הערות חשובות:

- פונקציית ההגנה על המדחס תופעל לאחר קריסות פתאומיות של מערכת החשמל או לאחר ניתוק המכשיר מהחשמל, מכיוון שהגז במערכת הקירור אינו מיוצב עדיין. המקרר יתחיל לפעול כעבור 5 דקות, אין סיבה לדאגה.
- אם לא תשתמש במקרר במשך פרק זמן ממושך (חופשות הקיץ), נתק אותו מהחשמל. נקה את המקרר על פי חלק 4 והשאר את הדלת פתוחה כדי למנוע לחות וריחות.
- אם הבעיה נמשכת לאחר שפעלת על פי ההוראות הנ"ל, פנה לנציג שירות מורשה הקרוב למקום מגוריך.
- המכשיר שקנית נועד לשימוש ביתי, וניתן להשתמש בו אך ורק בבית ולמטרות שצוינו. הוא אינו מתאים לשימוש מסחרי או המוני. אם הצרכן משתמש במכשיר בצורה המנוגדת להנחיות אלה, אנו מודגשים שהיצרן והמפיץ לא יהיו אחראים לתיקון או לתקלה כלשהם במשך תקופת האחריות.

מה לעשות	מדוע	משמעות	סוג השגיאה
תראה תקלה זו בהפעלה הראשונה של המכשיר. היא תיעלם לאחר שהתאים יגיעו לטמפרטורה הרגילה	זהו שילוב של שגיאת "לא קר מספיק" בשני התאים.	"אזהרה" לא קר מספיק"	SR – הערך המוגדר מהבהב במסך הערכים המוגדרים למקפוא ולמקרר
1. בדוק אם "מצב הקירור המהיר" מופעל 2. הקטן את ערכי הטמפרטורה של המקרר	המזון מתחיל לקפוא מכיוון שהטמפרטורה נמוכה מדי	תא הקירור קר מדי	SR – הערך המוגדר מהבהב במסך הערכים המוגדרים למקרר
זו אינה תקלה. מצב זה מונע נזקים למדחס. אזהרה זו תיעלם לאחר שהמתח יגיע לרמה הדרושה	כשמתח החשמל מגיע אל מתחת ל-170 וולט המכשיר מגיע למצב יציב.	"אזהרת מתח נמוך"	"--"

אם המקרר שלך אינו פועל:

- האם יש הפסקת חשמל?
- האם התקע מחובר לשקע בצורה נכונה?
- האם הנת"ך של השקע שאליו מחובר התקע או הנת"ך הראשי נשרפו?
- האם קיימת תקלה בשקע? כדי לבדוק זאת, חבר את תקע המקרר לשקע, שאתה יודע בוודאות שהוא תקין.

אם המקרר שלך אינו מקרר במידה מספקת:

- האם כוונן הטמפרטורה נכון?
- האם דלת המקרר נפתחת לעתים קרובות ונשארת פתוחה לזמן ממושך?
- האם דלת המקרר סגורה בצורה נכונה?
- האם הכנסת למקרר תבשיל או מזון שבאו במגע עם הדופן האחורי של המקרר באופן שנמנעה זרימת אוויר?
- האם המקרר התמלא יתר על המידה?
- האם נשמר מרחק מספיק בין המקרר לבין הקיר האחורי והקיר הצדדי?
- האם טמפרטורת הסביבה נמצאת בטווח הערכים המצוינים במדריך ההפעלה?

אם המזון בתא הקירור קר יותר מדי

- האם כוונן הטמפרטורה נכון?
- האם הכנסת לאחרונה מזון רב לתא ההקפאה? אם כן, המקרר עשוי לקרר יתר על המידה את המזון בתוך תא הקירור, מכיוון שהוא יפעל במשך זמן רב יותר כדי לקרר מזון זה.

אם המקרר משמיע רעש חזק מדי כשהוא פועל:

- כדי לשמור על רמת הקירור שהוגדרה, המדחס עשוי לפעול מדי פעם. הרעשים הבוקעים מהמקרר במקרים אלה הם רגילים והם נובעים מפעולה זו. לאחר שהמקרר הגיע לרמת הקירור הדרושה, הרעשים יופחתו אוטומטית. אם הרעשים אינם פוסקים:

פרק 5 הובלה ושינוי מקום ההתקנה

הובלה ושינוי מקום ההתקנה

- ניתן לשמור את האריזות המקוריות ואת הפוליטיטין המוקצף (PS) לפי הצורך.
- במהלך ההובלה יש לקבע את המכשיר במיטר עבה או בחבל חזק. בעת ההובלה יש לציית להוראות הכתובות על הקופסה העשויה מקרטון גלי.
- לפני ההובלה או שינוי מיקום ההתקנה, יש להוציא את כל החפצים הבלתי מקובעים (כלומר, מדפים, מגירת ירקות...) או לקבע אותם ברצועות כדי למנוע נזק.
- ! העבר את המקרר במצב אנכי.

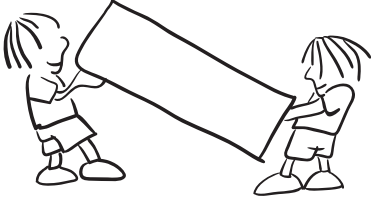

שינוי מיקום הדלת

- אין אפשרות לשנות את כיוון פתיחת הדלת של המקרר אם ידית הדלת במקרר שלך הותקנה מהמשטח הקדמי של הדלת.
- אפשר לשנות את כיוון פתיחת הדלת בדגמים ללא ידיות.
- אם ניתן לשנות את כיוון פתיחת הדלת של המקרר שלך, עליך ליצור קשר עם נציגי השירות המורשה הקרוב למקום מגוריך ולבקש לשנות את כיוון הפתיחה.

פרק 6 לפני שתקרא לשירות שאחרי המכירה

בדוק אזהרות:

המקרר מזהיר אותך אם הטמפרטורות במקרר ובמקפיא נמצאות בגובה שאינו מתאים או כאשר קיימת בעיה במכשיר. קודי האזהרות מוצגים במחזוני המקפיא והמקרר.

מה לעשות	מדוע	משמעות	סוג השגיאה
פנה למוקד השירות בהקדם האפשרי לקבלת עזרה.	כמה מהחלקים מקולקלים או שקיימת תקלה בתהליך הבישול	"אזהרת תקלה"	SR (רזולוציית על)
1. אל תקפיא מזון שהופשר והשתמש בו בזמן הקרוב. 2. הגדר את טמפרטורת המקפיא לערכים קרים יותר או הגדר את ההקפאה המהירה עד שהתא יגיע לטמפרטורה רגילה. 3. אל תכניס מזון טרי לפני תיקון התקלה.	התראת זיהרות זו תיראה במיוחד לאחר הפסקת ששמל ארוכה	תא ההקפאה אינו קר מספיק	SR – הערך המוגדר מהבהב במסך הערכים המוגדרים למקפיא
1. הגדר את טמפרטורת המקרר לערכים קרים יותר או הגדר את מצב הקירור המהיר עד שהתא יגיע לטמפרטורה רגילה. 2. אל תפתח הרבה את הדלת לפני תיקון התקלה.	טמפרטורה אידיאלית לתא הקירור היא 4°C . אם אתה רואה אזהרה זו, המזון נמצא בסכנת קלקול.	"תא הקירור אינו קר מספיק"	SR – הערך המוגדר מהבהב במסך הערכים המוגדרים למקרר

• נתק את היחידה משקע החשמל לפני הניקוי.

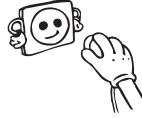

• אין לנקות את המכשיר על ידי הרטבתו במים.
 • ודא שלא חודרים מים לתושבת הנורה ולרכיבים חשמליים אחרים.

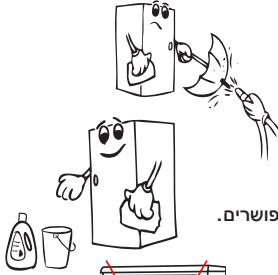

• יש לנקות את המקרר מדי פעם באמצעות תמיסת סודה לשתיה ומים פושרים.

• נקה את האביזרים בנפרד בסבון ומים. אין לנקות אותם במדיח כלים.



• אין להשתמש במוצרים, תכשירי ניקוי או סבונים הגורמים לשריטות. לאחר הניקוי, שטוף את האביזרים במים נקיים וביש אותם בזהירות. לאחר שסיימת לנקות, חבר שוב את התקע לשקע החשמל בידיים יבשות.

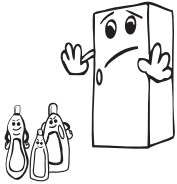

יש לנתק את המכשיר מהחשמל.

החלפת נורת ה-LED

אם קיימת במקרר שלך תאורת LED, פנה לשירותי התמיכה, מאחר שרק איש מקצוע מוסמך רשאי להחליף את הנורה.

רצועת לדים
(בחלק מהדגמים)

רצועת לדים
(בחלק מהדגמים)

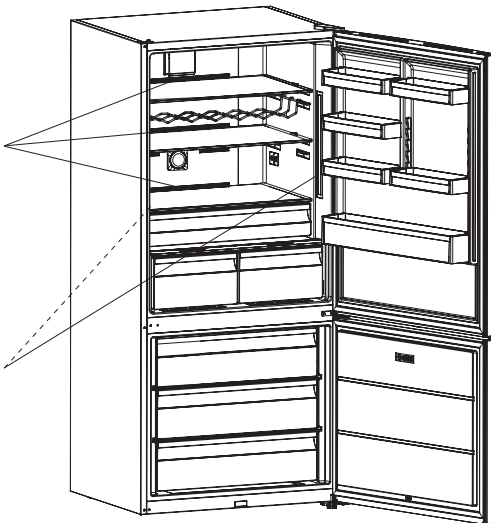

זמן אחסון (מרבי (חודשים)	הכנה	ירקות ופירות
13 - 10	שטוף וחתוך לחתיכות קטנות והרתח במים	שעועית ירוקה וקטניות
12	קלף, שטוף והרתח במים	שעועית
8 - 6	נקה והרתח במים	כרוב
12	נקה, פרוס והרתח במים	גזר
10 - 8	חתוך את הפטוטרת, חתוך את הפלפל לשני חלקים והסר את הליבה, והרתח במים	פלפל
9 - 6	שטוף והרתח במים	תרד
12 - 10	הפרד בין העלים, חתוך את הלב לחתיכות והשאר אותם במים לזמן מה עם מעט מיץ לימון	כרובית
12 - 10	חתוך לחתיכות בגודל 2 ס"מ לאחר השטיפה	חציל
12	נקה וארוז עם הקלחים או כתירס מתוק	תירס
10 - 8	קלף ופרוס	תפוחים ואגסים
6 - 4	חתוך לשני חלקים והסר את החרצן	משמשים ואפרסקים
12 - 8	שטוף וקלף	תות שדה ואוכמניות
12	הוספת 10% סוכר למכל	פירות מבושלים
12 - 8	שטוף וקלף את פטוטרת	שזיפים, דובדבנים, פירות יעד חמוצים

תנאי אחסון	זמן אחסון מרבי (חודשים)	הכנה	מוצרי חלב
חלב נקי – באריזתו	3 - 2	באריזתו	חלב (אחיד) באריזה
ניתן להשתמש באריזה המקורית לאחסון למשך פרק זמן קצר. יש לעטוף אותו בפלסטיק נצמד לפרקי זמן ממושכים יותר.	8 - 6	בפרוסות	גבינה - לא כולל גבינה לבנה
	6	באריזה שלהן	חמאה, מרגרינה

זמן הפשרה בתנור (בדקות)	זמן הפשרה בטמפרטורת החדר (בשעות)	זמן אחסון מרבי (חודשים)	
4-5 (220-225 °C)	3 - 2	6 - 4	לחם
5-8 (190-200 °C)	1.5 - 1	6 - 3	ביסקוויטים
5-10 (200-225 °C)	3 - 2	3 - 1	תופינים
5-8 (190-200 °C)	4 - 3	1.5 - 1	עוגת פאי
5-8 (190-200 °C)	1.5 - 1	3 - 2	בצק פילו
15-20 (200 °C)	4 - 2	3 - 2	פיצה

זמן אחסון מרבי (חודש)	הכנה	בשר ודגים
8 - 6	עיטוף בפלסטיק נצמד	אומצה
8 - 6	עיטוף בפלסטיק נצמד	בשר כבש
8 - 6	עיטוף בפלסטיק נצמד	צלי בשר עגל
8 - 6	בחתיכות קטנות	קוביות בשר עגל
8 - 4	בחתיכות	קוביות בשר טלה
3 - 1	באריזות ללא תבלינים	בשר קצוץ
3 - 1	בחתיכות	קרביים (בחתיכות)
	יש לארוז אותו גם אם יש בו קרומים	נקניקיה מעושנת / נקניק סלאמי
6 - 4	עיטוף בפלסטיק נצמד	בשר עוף והודו
6 - 4	עיטוף בפלסטיק נצמד	אווז וברוז
8 - 6	במנות של 2.5 ק"ג וכחתיכות פילה	אייל, ארנב, חזיר בר
2	לאחר ניקוי המעיים והקשקשים של הדג, יש לשטוף ולייבש את הדג; ואם יש צורך, יש לחתוך את הזנב ואת הראש שלו.	דגי מים מתוקים (סלמון, קרפיון, אמנון, חידקן)
4		דגים רזים: אוקונוס, שיבוטה, פוטיט
4 - 2		דגים עתירי שומן (טונה, מקרל, דג כחול, אנשובי)
6 - 4		רכיכות
3 - 2	באריזתן, מכל אלומיניום או פלסטיק	ביצי דגים
3	במים מלוחים, מכל אלומיניום או פלסטיק	חילזון

הערה: יש לבשל בשר קפוא כמו בשר טרי, לאחר שהופשר. אם הבשר אינו מבושל לאחר שהופשר, אין להקפיאו שוב.

- אין להכניס למקפיא בהקפאה עמוקה מנות חמות לפני שהתקררו. הדבר עלול לגרום למזון שכבר הוקפא קודם לכן במקפיא להקפאה עמוקה להירקב.
- כשאתה קונה מזון קפוא, ודא שהוא הוקפא בתנאים מתאימים ושהאריזה אינה קרועה.
- בעת אחסון המזון הקפוא, יש להקפיד על תנאי האחסון המצוינים על האריזה. אם אין הסבר כלשהו, יש לצרוך את המזון בהקדם האפשרי.
- אם התהוו אדי מים באריזת המזון הקפוא ונודף ממנה ריח מצחין, ייתכן שהמזון אוסון קודם לכן בתנאים בלתי הולמים ונרקב. אין לקנות מזון מסוג זה!
- משך זמן האחסון של מזון קפוא משתנה בהתאם לטמפרטורת החדר, תדירות פתיחת הדלתות וסגירתן, הגדרות התרמוסטט, סוג המזון והזמן שחלף משעת קניית המזון ועד השעה שהוכנס למקפיא. פעל תמיד בהתאם להוראות המודפסות על האריזה, ובשום פנים ואופן אל תחרוג ממשך האחסון המצוין עליה.
- **שים לב:** אם ברצונך לפתוח שוב את דלת המקפיא מיד לאחר סגירתה, היא לא תיפתח בקלות. זוהי תופעה רגילה! במצב של איזון הדלת תיפתח בקלות.

הערה חשובה:

- לאחר שהפשר, יש לבשל מזון קפוא בדיוק כמו מזון טרי. אם המזון אינו מבושל לאחר שהופשר, אין להקפיאו שוב.
 - הטעם של חלק מהתבלינים הנמצאים בתבשילים (אניס, ריחן, גרגיר הנחלים, חומץ, תערובת תבלינים, זנגביל, שום, בצל, חרדל, קורנית, אזובית, פלפל שחור, וכו') משתנה, והם מקבלים טעם חזק כשהם מאוחסנים לפרק זמן ממושך. לכן, יש להוסיף למזון הקפוא כמות קטנה של תבלינים יש לתבל מעט או יש להוסיף את התבלין לאחר שהופשר.
 - זמן אחסון המזון תלוי בשמן שבו משתמשים. השמנים המתאימים הם מרגרינה, שומן עגל, שמן זית וחמאה והשמנים הבלתי מתאימים הם שמן בוטנים ושמן חזיר.
 - מזון בצורת נזל יש להקפיא בכוסות פלסטיק, ומזון אחר יש להקפיא בפלסטיק נצמד או בשקיות פלסטיק.
- כמה המלצות להנחה ולאחסון של המזון בתא ההקפאה העמוקה מצוינות בעמודים 17 ו-18.

פרק 3 סידור המזון במכשיר

תא הקירור

- למצב הפעלה רגיל, יספיק לכוונן את ערך הטמפרטורה של מחיצת הקירור של המקרר ל- 4°C .
- כדי להפחית את הלחות ובעקבות כך את הגברת הקרח, אין להכניס למקרר נזלים במכלים שאינם אטומים. הקרח נוטה להתרכז בחלקים הקרים ביותר של המאייד, וככל שהזמן עובר, תידרש הפשרה תכופה יותר.
- בשום פנים ואופן אין להכניס למקרר מזון חם. יש להשאיר את המזון שיתקרר ויגיע לטמפרטורת החדר, ולסדר אותו במקרר באופן שיאפשר זרימת אוויר מספקת בתא הקירור.
- יש לוודא שדבר לא ייגע בדופן האחורי, כדי שלא יתהווה קרח וכדי שהאריזות לא יידבקו בדופן האחורי. אין לפתוח את דלת המקרר לעתים קרובות מדי.
- את הבשר והדגים הנקיים (עטופים באריזות או ביריעות פלסטיק), שאותם תצרוך תוך יום עד יומיים, יש לסדר בחלק התחתון של תא הקירור (כלומר, מעל מגירת הירקות), מכיוון שזהו החלק הקר ביותר ובו מובטחים תנאי האחסון הטובים ביותר.
- תוכל להכניס את הפרות והירקות למגירת הירקות ללא אריזה.
- להלן מצוינות כמה המלצות להנחה ולאחסון של המזון בתא הקירור.

מזון	זמן אחסון מרבי	היכן להניח את המזון בתא הקירור
ירקות ופירות	שבוע אחד	מגירת הירקות
בשר ודגים	2 - 3 ימים	ארזים בפלסטיק נצמד או בשקיות או במכל בשר (על מדף זכוכית)
גבינה טרייה	3 - 4 ימים	במדף מיוחד בדלת
חמאה ומרגרינה	שבוע אחד	במדף מיוחד בדלת
מוצרים המגיעים בבקבוקים חלב ויוגורט	עד לתאריך התפוגה המומלץ על ידי היצרן	במדף מיוחד בדלת
ביצים	חודש אחד	במדף הביצים
מזון מבושל		בכל המדפים

הערה: אין להחזיק במקרר תפוחי אדמה, בצל או שום.

בתא ההקפאה

- השתמש בתא ההקפאה העמוקה של המקרר לאחסון המזון הקפוא לפרק זמן ממושך ולייצור קרח.
- להשגת הקיבולת המרבית של תא ההקפאה, השתמש רק במדפי הזכוכית של החלק העליון ושל החלק האמצעי. לחלק התחתון, השתמש בסלילה התחתונה.
- אין להניח את המזון החדש שבכוונה להקפיא לצד מזון שכבר הוקפא.
- עליך להקפיא את המזון המיועד להקפאה (בשר, בשר קצוץ דגים, וכו') על ידי חלוקתם למנות כך שניתן יהיה לצרוך אותם פעם אחת.
- אין להקפיא שוב את המזון הקפוא לאחר שהופשר. הקפאה חוזרת עלולה להוות סכנה לבריאות, מכיוון שהיא עלולה לגרום לבעיות כמו הרעלת מזון.

תא ההקפאה

תא ההקפאה מאפשר לשמר את המזון באופן סדיר יותר.

הסרה תא ההקפאה:

- משוך החוצה את תא ההקפאה באופן מרבי
- משוך את החלק הקדמי של תא ההקפאה כלפי מעלה והחוצה.
- ! חזור על הפעולה בסדר הפוך כדי להחליף חזרה את תא ההקפאה.
- הערה:** החזק תמיד את ידית התא בעת הסרתו.

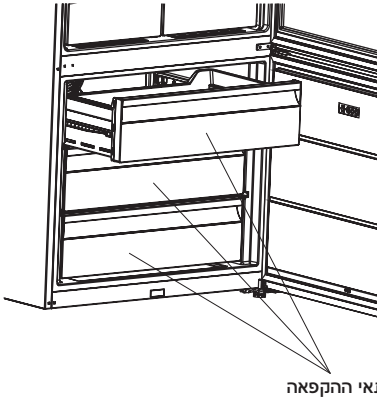

בקר לחות

כאשר בקר הלחות במצב סגור, הוא מאפשר את הארכת משך האחסון של פרות וירקות טריים.

אם מגירת הירקות מלאה לחלוטין, יש לפתוח את החוגה לשמירה על הטריות הנמצאת בחזית מגירת הירקות. בצורה זו האוויר שבמגירת הירקות ושיעור הלחות יהיו מבוקרים ועמידות המזון תעלה.

אם אתה רואה התעבות כלשהי על מדף הזכוכית, יש להעביר את בקר הלחות למצב פתוח.

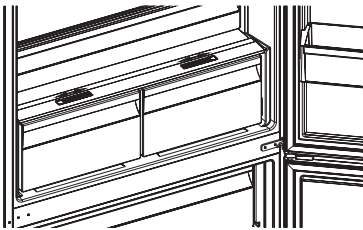

מדף דלת מתכוונן (בחלק מהדגמים)

באמצעות מדף הדלת המתכוונן ניתן לבצע חמישה כוונני גובה שונים כדי ליצור שטחי אחסון.

לשינוי מיקומו של מדף הדלת המתכוונן:

הרם את חלקו הקדמי את המדף (1) והזז כלפי מעלה או מטה בשתי ידיים את מדף הדלת המתכוונן (2) (איור 1)

לפני שחרור מדף הדלת, ודא שמדף הדלת ממוקם על פי מיקומי הדלת השונים.

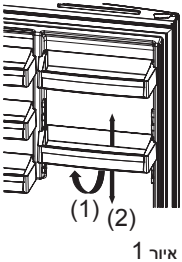

טכנולוגיית יונים טבעית / התקן ייבון (בחלק מהדגמים)

טכנולוגיית יונים טבעית מפזרת יונים שליליים המנטרלים חלקיקים המרכיבים ריחות בלתי נעימים ואבק באוויר.

על ידי סילוק חלקיקים אלה מהאוויר שבמקרר, טכנולוגיית היונים הטבעית משפרת את איכות האוויר ומסלקת את הריחות הרעים.

- תכונה זו היא אופציונלית. ייתכן שהיא אינה קיימת במוצר שלך.
- מיקומו של התקן הייבון עשוי להשתנות ממוצר למוצר.

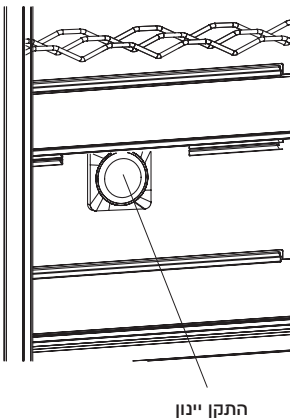

תיאורים חזותיים ומילוליים בסעיף האביזרים עשויים להשתנות בהתאם לדגם המכשיר.

אזהרות אודות כוונני טמפרטורה

- כוונני הטמפרטורה לא יימחקו בזמן קריסת מערכת החשמל.
- יש לכוונן את הטמפרטורה בהתאם לתדירות פתיחת הדלת, כמות המזון המאוחסנת במקרר וטמפרטורת החדר שבו מוצב המקרר.
- אל תעבור לכוונן אחר לפני שתשלים כוונן נוכחי.
- יש להפעיל את המקרר עד 24 שעות בהתאם לטמפרטורת הסביבה ללא הפרעה לאחר שחובר לחשמל, כדי שיהיה קר לחלוטין. בפרק זמן זה, אין לפתוח את דלתות המקרר בתדירות גובהה, ואין להכניס אליו כמות גדולה של מזון.
- מופעלת פונקציה של דיוחי ב-5 דקות, כדי למנוע נזק למדחס של המקרר, בזמן שמוציאים את השקע מהתקע ולאחר מכן מכניסים אותו חזרה לשקע כדי להפעיל אותו או בעת קריסת מערכת החשמל. המקרר יתחיל לפעול בדרך כלל כעבור 5 דקות.

טמפרטורת הסביבה °C	דירוג אקלים
בין 16 ל-43 (°C)	T
בין 16 ל-38 (°C)	ST
בין 16 ל-32 (°C)	N
בין 10 ל-32 (°C)	SN

- המקרר נועד לפעול במרווחי טמפרטורת הסביבה המצוינים בתקנים, בהתאם לסיווג האקלים המצוין בתוויית המידע. מבחינת יעילות הקירור, לא מומלץ להפעיל את המקרר מחוץ לגבולות ערכי הטמפרטורה המצוינים.
- מכשיר זה נועד לשימוש בטמפרטורת הסביבה בטווח הטמפרטורות שבין 10°C לבין 43°C.

אביזרים

מגש הקרח (בחלק מהדגמים)

- מלא את מגש הקרח במים והנח אותו בתא ההקפאה.
- לאחר שהמים הפכו לגמרי לקרח, תוכל לסובב את המגש כפי שמודגם להלן כדי להוציא קוביות קרח.

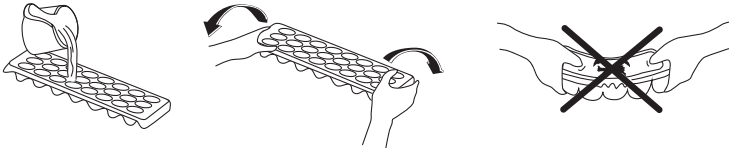

מדף מגירת הקירור באפס מעלות (בחלק מהדגמים)

החזקת המזון בתא הקירור באפס מעלות במקום בתא ההקפאה או בתא הקירור מאפשר למזון לשמור על טריותו ולשמר את טעמו לאורך זמן תוך שימור המראה הטרי שלו. כאשר מגש מגירת הקירור באפס מעלות מתלכך, הסר אותו ושטף אותו במים. (המים קופאים ב-0°C, מזון המכיל מלח או סוכר קופא בטמפרטורה נמוכה מזו.) אנשים משתמשים בדרך כלל בתא הקירור באפס מעלות לאחסון דגים לא מבושלים, מזון כבוש קלות, אורז, וכו'...

!!! אין להכניס למגירה זו מזון המיועד להקפאה או מגשי קרח כדי להכין קרח.

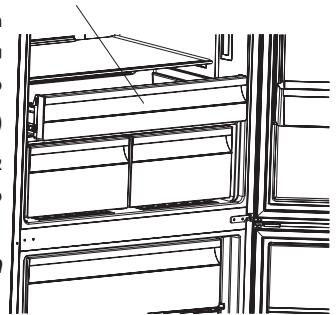

הסרת מדף מגירת הקירור באפס מעלות

- משוך החוצה את מדף מגירת הקירור באפס מעלות כלפיך על ידי החלקתו על גבי המסילות.
- משוך כלפי מעלה את מדף מגירת הקירור באפס מעלות מהמסילה כדי להסירו.

פונקציית נעילת מקשים מפני ילדים

מתי ניתן להשתמש בה?

כשרוצים למנוע מילדים לשחק בלחצנים ולשנות את ההגדרות שהוגדרו, נעילת המקשים מפני ילדים זמינה במכשיר.

הפעלת נעילת המקשים מפני ילדים

לחץ על לחצן המקפיא ועל לחצן המקרר בו זמנית במשך 5 שניות.

ביטול הפעלת נעילת המקשים מפני ילדים

לחץ על לחצן המקפיא ועל לחצן המקרר בו זמנית במשך 5 שניות.

הערה: נעילת המקשים מפני ילדים תבוטל גם אם יש הפסקת חשמל או אם המקרר אינו מחובר לחשמל.

הגדרות טמפרטורת המקרר

• ערך הטמפרטורה הראשוני של מחוון הגדרת המקרר הוא $+4^{\circ}\text{C}$.

• לחץ על לחצן המקרר פעם אחת.

• כשלוחצים על לחצן זה בפעם הראשונה, הערך האחרון מופיע במחוון ההגדרות של המקרר.

• כשלוחצים על לחצן זה, מוגדרת טמפרטורה נמוכה יותר. ($+2^{\circ}\text{C}$, $+4^{\circ}\text{C}$, $+5^{\circ}\text{C}$, $+6^{\circ}\text{C}$, $+8^{\circ}\text{C}$, קירור מהיר)

• אם לוחצים על לחצן הגדרת המקרר די זמן, מופיע סמל הקירור המהיר, ואם לא לוחצים על לחצן כלשהו במשך שנייה אחת, סמל הקירור המהיר מהבהב.

• אם ממשיכים ללחוץ, ההגדרה תתחיל שוב מ $+8^{\circ}\text{C}$.

• ערך הטמפרטורה שנבחר לפני הפעלת מצב חופשה, מצב הקפאה מהירה, מצב קירור מהיר או מצב חיסכון יישאר אותו ערך לאחר שהמצב יחלוף או יבוטל. המכשיר ממשיך לפעול עם ערך טמפרטורה זה.

הגדרות טמפרטורת המקפיא

• ערך הטמפרטורה הראשוני של מחוון הגדרת המקפיא הוא -18°C .

• לחץ על לחצן הגדרת המקפיא פעם אחת.

• כשלוחצים על לחצן זה בפעם הראשונה, הערך האחרון שהוגדר יבהב במסך.

• כשלוחצים על לחצן זה, מוגדרת טמפרטורה נמוכה יותר. (-16°C , -18°C , -20°C , -22°C , -24°C , הקפאה מהירה).

• אם לוחצים על לחצן הגדרת המקפיא די זמן, מופיע סמל ההקפאה המהירה, ואם לא לוחצים על לחצן כלשהו במשך שנייה אחת, סמל ההקפאה המהירה מהבהב.

• אם ממשיכים ללחוץ, ההגדרה תתחיל שוב מ -16°C .

• ערך הטמפרטורה שנבחר לפני הפעלת מצב חופשה, מצב הקפאה מהירה, מצב קירור מהיר או מצב חיסכון יישאר אותו ערך לאחר שהמצב יחלוף או יבוטל. המכשיר ממשיך לפעול עם ערך טמפרטורה זה.



מצב חופשה

כיצד ניתן להשתמש בו?

- לחץ על "לחצן מצב" עד שיופיע סמל החופשה
- אם לא לוחצים על לחצן כלשהו במשך שנייה אחת. המצב יוגדר. סמל החופשה יבהב 3 פעמים. לאחר שהוגדר המצב, הזמזום ישמיע צפצוף.
- במקטע טמפרטורות המקרר יוצג "--".
- סמל החופשה ו"--" יאירו עד לסיום המצב.

במהלך מצב זה:

- ניתן לכוונן את המקפיא. לאחר ביטול מצב חופשה, ערכי ההגדרה שנבחרו ימשיכו להופיע.
- ניתן לכוונן את המקרר. לאחר ביטול מצב חופשה, ערכי ההגדרה שנבחרו ימשיכו להופיע.
- ניתן לבחור את המצבים קירור מהיר והקפאה מהירה. מצב חופשה מתבטל אוטומטית והמצב הנבחר מופעל.
- את מצב חיסכון ניתן לבחור לאחר ביטול מצב חופשה. לאחר מכן מופעל המצב הנבחר.
- לביטול, תצטרך רק ללחוץ על לחצן מצב.

מצב קירור שתייה

מתי ניתן להשתמש בו?

מצב זה משמש לקירור שתייה תוך פרק הזמן שנתינו לכוונן.

כיצד ניתן להשתמש בו?

- לחץ על לחצן מקפיא במשך 5 שניות.
- הנפשה מיוחדת תחל במסך הערכים המוגדרים למקפיא, ו-05 יבהב במסך הערכים המוגדרים למקרר.
- לחץ על לחצן המקרר כדי לכוונן את השעה (05 - 10 - 15 - 20 - 25 - 30 דקות).
- בעת בחירת השעה, המספרים יבהבו 3 פעמים במסך וישמע צפצוף.
- אם לא לוחצים על לחצן כלשהו במשך 2 שניות, השעה תוגדר.
- הספירה לאחור תחל מהשעה שכווננה - דקה אחר דקה.
- הזמן הנותר יבהב במסך.
- לביטול מצב זה לחץ על לחצן הגדרת המקפיא במשך 5 שניות.

מצב שומר מסך

אופן השימוש:

- מצב זה יפעל לאחר שתלחץ על לחצן מצב במשך 5 שניות.
- אם לא לוחצים על לחצן כלשהו במשך 5 שניות, כאשר המצב פעיל, תאורת לוח הבקרה תכבה.
- אם תלחץ על לחצן כלשהו כשתאורת לוח הבקרה כבויה, ההגדרות הנוכחיות יופיעו במסך, ולאחר מכן תוכל לבצע את הכוונן כרצונך. אם אינך מבטל את מצב שומר המסך או שאינך לוחץ על לחצן כלשהו במשך 5 שניות, לוח הבקרה יכבה שוב.
- לביטול מצב שומר מסך, לחץ שוב על לחצן מצב במשך 5 שניות.
- כאשר מצב שומר מסך פעיל, אפשר גם להפעיל את נעילת המקשים מפני ילדים.



הפעלת המקרר מצב הקפאה מהירה

כיצד ניתן להשתמש בו?

- לחץ על לחצן הגדרת המקפיא עד שסמל ההקפאה המהירה יראה על המסך. הזמזם ישמיע צפצוף. המצב יוגדר.

במהלך מצב זה:

- ניתן להגדיר את טמפרטורת המקרר ואת מצב הקירור המהיר. במצב זה יימשך מצב ההקפאה המהירה.
 - לא ניתן לבחור את מצב חיסכון ואת מצב חופשה.
 - ניתן לבטל את מצב ההקפאה המהירה על ידי אותה פעולת בחירה.
- הערה:** מצב "הקפאה מהירה" יבטל אוטומטית כעבור 24 שעות או כאשר חיישן המקפיא יגיע לטמפרטורה של -25°C .

מצב קירור מהיר

כיצד ניתן להשתמש בו?

- לחץ על לחצן הגדרת המקרר עד שסמל הקירור המהיר יראה על המסך. הזמזם ישמיע צפצוף. המצב יוגדר.

במהלך מצב זה:

- ניתן להגדיר את טמפרטורת המקפיא ואת מצב ההקפאה המהירה. במצב זה יימשך מצב הקירור המהיר.
- לא ניתן לבחור את מצב חיסכון ואת מצב חופשה.
- ניתן לבטל את מצב הקירור המהיר על ידי אותה פעולת בחירה.

מצב חיסכון

כיצד ניתן להשתמש בו?

- לחץ על "לחצן מצב" עד שיפיע סמל החיסכון.
- אם לא לוחצים על לחצן כלשהו במשך שנייה אחת. המצב יוגדר. סמל החיסכון יבהב 3 פעמים. לאחר שהוגדר המצב, הזמזם ישמיע צפצוף.
- במקטעי טמפרטורות המקפיא והמקרר יוצג "E".
- סמל החיסכון ו-E יאירו עד לסיום המצב.

במהלך מצב זה:

- ניתן לכוונן את המקפיא. לאחר ביטול מצב חיסכון, ערכי ההגדרה שנבחרו ימשיכו להופיע.
- ניתן לכוונן את המקרר. לאחר ביטול מצב חיסכון, ערכי ההגדרה שנבחרו ימשיכו להופיע.
- ניתן לבחור את המצבים קירור מהיר והקפאה מהירה. מצב חיסכון מתבטל אוטומטית והמצב הנבחר מופעל.
- את מצב חופשה ניתן לבחור לאחר ביטול מצב חיסכון. לאחר מכן מופעל המצב הנבחר.
- לביטול, תצטרך רק ללחוץ על לחצן מצב.



פרק 2 הפונקציות והאפשרויות השונות

מידע אודות טכנולוגיית הקירור של הדור החדש

במקררים שהותקנה בהם טכנולוגיית הקירור של הדור החדש קיימת מערכת עבודה שונה מזו הקיימת במקררים סטטיים. במקררים תקינים, אוויר לח הנכנס למקרר ואדי מים הנפלטים מהמזון מצטברים יחד ויוצרים קרח בתא ההקפאה. כדי להפשיר את הקרח שהצטבר, יש להפסיק את פעולת המקרר. בפרק זמן זה שבו המקרר מושבת, יש לשמור את המזון קר, ולשם כך יש להוציא מהמקרר, ויש לפנות ממנו את הקרח.

במקררים שהותקנה בהם טכנולוגיית הקירור של הדור החדש, המצב בתא ההקפאה שונה לחלוטין. בעזרת מאוורר, אוויר קר ויבש נושב דרך נקודות רבות לתוך תא ההקפאה. כתוצאה מהאוויר הקר הנושב בצורה אחידה, גם במרווחים שבין המדפים, המזון קופא בצורה שווה ונכונה. ובנוסף, לא יצטבר קרח.

בתא הקירור יתקיים כמעט אותו תהליך כמו בתא ההקפאה. האוויר הנפלט מהמאוורר, הנמצא בחלקו העליון של תא הקירור, מתקרר בזמן שהוא עובר דרך הרווח שמאחורי תעלת האוויר. באותו זמן, נושב אוויר דרך החורים שבתעלת האוויר, כך שתהליך הקירור מסתיים בהצלחה בתא הקירור. החורים שבתעלת האוויר מעוצבים באופן המאפשר את פיזור האוויר בצורה אחידה בתא זה.

מאחר שאין מעבר אוויר בין תא ההקפאה לתא הקירור, הריחות לא יתערבבו.

כתוצאה מכך, המקרר שבו מותקנת טכנולוגיית הקירור של הדור החדש מעניק לך שימוש נוח, נפח עצום ומראה יפה.

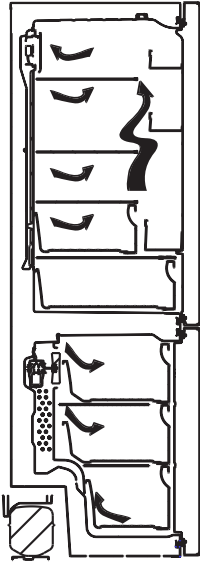

תצוגה ולוח בקרה

השימוש בלוח הבקרה

1. זהו מסך הערכים המוגדרים למקרר.

2. זהו מחוון קירור מהיר.

3. זהו מסך הערכים המוגדרים למקפיא.

4. זהו מחוון הקפאה מהירה.

5. זהו סמל התראה.

6. זהו סמל מצב חיסכון.

7. זהו סמל מצב חופשה.

8. זהו סמל נעילת מקשים מפני ילדים.

9. מאפשר לשנות את ערך ההגדרה של המקרר ולהפעיל את מצב הקירור המהיר לפי הצורך. את המקרר ניתן להגדיר ל-8, 6, 5, 4, 2°C קירור מהיר.

10. מאפשר לשנות את ערך ההגדרה של המקפיא ולהפעיל את מצב ההקפאה המהירה לפי הצורך. את המקפיא ניתן להגדיר ל-16, -18, -20, -22, -24°C הקפאה מהירה.

11. מאפשר להפעיל את המצבים (חיסכון, חופשה...) לפי הצורך.

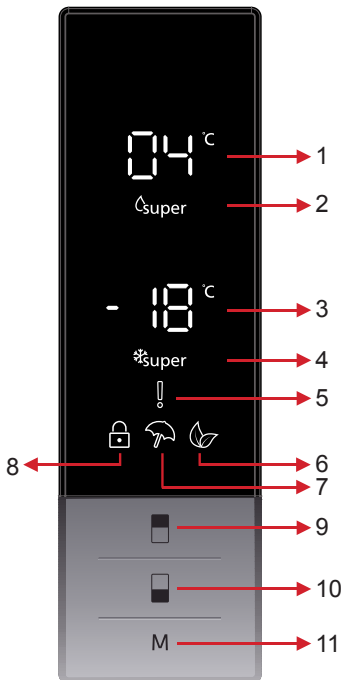

התקנת המקרר והפעלתו

לפני שתשתמש במקרר, עליך לשים לב לנקודות הבאות:

- מתח ההפעלה של המקרר הוא 220-240 וולט ב-50 הרץ.
- אין אנו לוקחים אחריות לנזקים הנגרמים עקב שימוש ללא הארקה.
- הצב את המקרר במקום שבו לא יהיה חשוף לשמש ישירה.
- יש להציב את המכשיר במרחק של לפחות 50 ס"מ מכיריים, תנורי גז, תנורי חימום, ולפחות 5 ס"מ מתנורים חשמליים.
- בשום פנים ואופן אין להשתמש במקרר מחוץ לבית או להשאיר אותו חשוף לגשם.
- כאשר המקרר מוצב ליד מקפיא בהקפאה עמוקה, יש להשאיר ביניהם מרווח של לפחות 2 ס"מ, כדי למנוע הצטברות לחות במשטח החיצוני.
- אין להניח דבר על המקרר. התקן את המקרר במקום מתאים, כך שישאר מעליו מרווח של לפחות 15 ס"מ.
- השתמש ברגליות הקדמיות המתכווננות כדי לוודא שהמכשיר עומד באופן מאוזן ויציב. תוכל לכוונן את הרגליות על ידי סיבובן לאחר הכיוונים. יש לבצע זאת לפני הכנסת המזון למקרר.
- לפני השימוש במקרר, יש לנגב את כל החלקים בתמיסה המכילה מים חמים וכפית סודה לשתיה, ולאחר מכן יש לשטוף אותם במים נקיים ולייבשם. לאחר הניקוי יש להניח את כל החלקים במקרר.



אם במקרר מותקן מעבה מאוורר:

המעבה של המקרר ממוקם בתחתית הארון. לכן, הרכב את פס ההפרדה על ידי קיבועו לחורים בלוח התחתית של המכסה וסובב ב-90 מעלות כפי שמוצג באיור להלן, כדי לקבוע את המרחק בין המקרר לקיר האחורי שבו המוצב המקרר. תוכל להזיז את המקרר כלפי הקיר האחורי עד לנקודה זו.

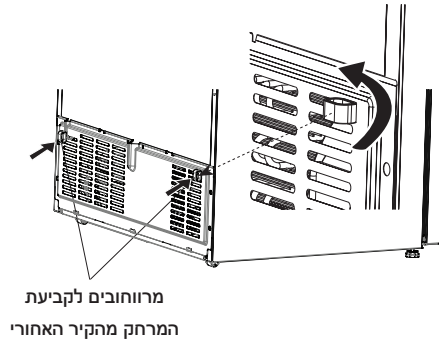

לפני השימוש במקרר

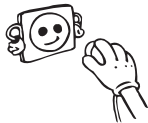

- בעת השימוש במקרר בפעם הראשונה, או לאחר הובלה, הצב אותו בצורה אנכית במשך 3 שעות לפחות לפני שתחבר אותו לחשמל. בכך תאפשר פעולה יעילה של המקרר ותמנע נזק למדחס.
- ייתכן שהמקרר יפיץ ריח בהפעלתו הראשונה. זוהי תופעה רגילה, והריח יתנדף כשהמקרר יתחיל לקרר.





מקררים ישנים ומקולקלים

- אם במקרר הישן שלך יש מנעול, שבור או הסר אותו לפני שתסלק אותו לאשפה, מכיוון שילדים עלולים להילכד בתוכו ועלולה להיגרם תאונה.
- מקררים ומקפיאים ישנים עלולים להכיל חומר בידוד וחומר קירור המכילים פחמן כלורו-פלואורי (CFC) או פחמן הידרו-פלואורי (HFC). לכן, הקפד לא לגרום נזק סביבתי כשאתה מסלק לאשפה את המקררים הישנים שלך. בקש את העירייה שלך פרטים לגבי סילוק פסולת של מכשירים חשמליים ואלקטרוניים (WEEE) לצורך שימוש חוזר, מחזור ושחזור.

הערות:

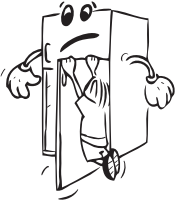
- קרא בעיון את מדריך ההוראות לפני שתתקין את המכשיר ותשתמש בו. **אין אנו אחראים לנזק הנגרם עקב שימוש לקוי.**
- פעל בהתאם לכל ההוראות המופיעות במכשיר ובמדריך ההוראות ושמור את המדריך במקום בטוח, כדי שתוכל לפתור את הבעיות שעלולות להיות בעתיד.
- מכשיר זה מיוצר לצורך שימוש ביתי וניתן להשתמש בו אך ורק בסביבה ביתית ולמטרות המצוינות בו. הוא אינו מתאים לשימוש מסחרי או המוני. שימוש זה יגרום לביטול האחריות, והחברה שלנו לא תהיה אחראית להפסד כלשהו שייגרם.
- מכשיר זה מיוצר לצורך שימוש ביתי והוא מתאים אך ורק לקירור מזון או לאחסונו. הוא אינו מתאים לשימוש מסחרי או המוני ו/או לאחסון חומרים שאינם מזון. החברה שלנו לא תהיה אחראית להפסדים שייגרמו עקב שימוש בלתי ראוי.

אזהרות בטיחות

- אין לחבר לשקע החשמל את המקפא של המקרר באמצעות כבל מאריך.
 - אין לחבר תקע שניזוק, תקע שהחוטים בו קרועים או תקע ישן.
 - אין למשוך או לכופף את הכבל או לגרום לו נזק.
- 
- 
- 
- מכשיר זה נועד לשימוש על ידי מבוגרים, אין להרשות לילדים לשחק במכשיר או לאפשר להם להיתלות על הדלת.
 - אין לגעת בכבל/תקע החשמל בידיים רטובות, מכיוון שהדבר עלול לגרום לקצר או להתחשמלות.
 - אין להכניס לתא להכנת קרח בקבוקי זכוכית או פחיות של משקאות, מכיוון שהם עלולים להתפוצץ כשתכולתם קופאת.
 - אין להכניס למקרר חומר נפיץ או דליק. העמד בתא הקירור משקאות אלכוהוליים בצורה אנכית, וודא שהפקק שלהם סגור הרמטית.
 - אל תיגע בקרח בעת הוצאתו מהתא להכנת קרח. הקרח עלול לגרום לכוויות קור ו/או לחתכים.
 - אין לגעת במזון קפוא בידיים רטובות. אין לאכול גלידה או קוביות קרח מיד לאחר הוצאתם מהתא להכנת קרח.
 - אין להקפיא שוב מזון מוקפא שהופשר. שכן, עלולות להיגרם בעיות בריאותיות כמו הרעלת מזון.
 - אין לכסות בתחרה את גוף המקרר או את חלקו העליון. כיסוי זה עלול להשפיע לרעה על ביצועי המקרר.
 - קבע אביזרים כלשהם שבמלך ההובלה כדי למנוע גרימת נזק לאביזרים.
- 
- 
- 

- אם נגרם נזק לכבל החשמל, הוא יוחלץ על ידי היצרן, סוכני השירות שלו או על ידי אנשים מורשים, כדי להימנע מסכנה.
- המכשיר אינו מיועד לשימוש בגבהים של מעל 2000 מ'.

אזהרות כלליות

אזהרה: יש להקפיד שלא לחסום את פתחי האוורור במכשיר או בחלק המובנה.

אזהרה: אין להשתמש בהתקנים מכניים או באמצעים אחרים שאינם מומלצים על ידי היצרן להאצת תהליך ההפשרה.

אזהרה: אין להשתמש במכשירי חשמל שאינם מומלצים על ידי היצרן בתוך תאי אחסון המזון שבמקרר.

אזהרה: אין לגרום נזק למעגל החשמלי של מערכת הקירור.

אזהרה: כדי למנוע סכנות כלשהן עקב אי יציבות המכשיר, יש לקבע אותו בהתאם להוראות הבאות:

- אם המכשיר שלך מכיל את גז הקירור R600a (מידע זה יופיע בתווית המקרר), עליך להיזהר במהלך ההובלה וההתקנה כדי למנוע נזק לגופי הקירור של המכשיר. R600a הוא גז טבעי וידידותי לסביבה, אך הוא נפיץ. במקרה של דליפה עקב נזק לגופי הקירור, הרחק את המקרר מלהבות חשופות או ממקורות חום ואוורר את החדר שבו נמצא המקרר למשך מספר דקות.

- בעת נשיאת המקרר והצבתו, אין לגרום נזק למעגל זרימת הגז בגוף הקירור.

- אין לאחסן במכשיר חומרים נפיצים כמו תרסיסים עם חומר נפץ דליק.

- מכשיר זה נועד לשימוש ביתי, בסביבות כמו:

- מטבחי עובדים בחנויות, במשרדים ובסביבות עבודה אחרות.

- בתים כפריים, וכן לשימוש על ידי אורחי בתי מלון, אכסניות וסביבות מגורים אחרות.

- סביבות אירוח על בסיס לינה וארוחת בוקר;

- שירותי הסעדה או יישומים דומים שאינם קמעונאיים.

- אם התקע של המקרר אינו מתאים לשקע החשמל, הוא יוחלף על ידי היצרן, סוכן שירות או על ידי אנשים מוסמכים, כדי למנוע סכנה.

- תקע מוארק במיוחד חובר לכבל החשמל של המקרר. יש להשתמש בתקע זה בשקע מוארק במיוחד של 16 אמפר. אם אין שקע כזה בבית, דאג שחשמלאי מוסמך יתקין אותו.

- ילדים בגיל 8 ומעלה ואנשים עם מגבלות גופניות, חושיות ומנטליות או חוסר ניסיון וידע יכולים להשתמש במכשיר לאחר פיקוח או הדרכה בקשר לשימוש במכשיר בצורה בטוחה ולאחר הבנת הסיכונים האפשריים. אסור לילדים לשחק עם המכשיר. אסור לתת לילדים לבצע ניקיונות או אחזקה ללא השגחה.

20..... הובלה ושינוי מקום ההתקנה

20..... שינוי מיקום הדלת

20..... לפני שתקרא לשירות שאחרי המכירה

23..... עצות לחיסכון באנרגיה

24..... חלקי המכשיר ורכיביו

תוכן עניינים

5 לפני השימוש במכשיר.....

- 5..... אזהרות כלליות
- 7..... מקררים ישנים ומקולקלים
- 7..... אזהרות בטיחות
- 8..... התקנת המקרר והפעלתו
- 8..... לפני השימוש במקרר

9 הפונקציות והאפשרויות השונות.....

- 9..... מידע אודות טכנולוגיית הקירור של הדור החדש
- 9..... תצוגה ולוח בקרה
- 10..... הפעלת המקרר
- 10..... מצב הקפאה מהירה
- 10..... מצב קירור מהיר
- 10..... מצב חיסכון
- 11..... מצב חופשה
- 11..... מצב קירור שתייה
- 11..... מצב שומר מסך
- 12..... פונקציית נעילת מקשים מפני ילדים
- 12..... הגדרות טמפרטורת המקרר
- 12..... הגדרות טמפרטורת המקפיא
- 13..... אזהרות אודות כונוני טמפרטורה
- 13..... אביזרים
- 13..... מגש הקרח
- 13..... מדף מגירת הקירור באפס מעלות
- 14..... תא ההקפאה
- 14..... בקר לחות
- 14..... מדף דלת מתכוונן
- 14..... טכנולוגיית יונים טבעית / התקן ייבון

15 סידור המזון במכשיר.....

- 15..... תא הקירור
- 15..... בתא ההקפאה

19 ניקוי ותחזוקה.....

לקוחות יקרים

אנו מודים לכם על שרכשתם את המקרר המעולה מתוצרת **Normande**.
עיינו בהוראות ההפעלה בתשומת לב לפני שאתם מחברים ומפעילים את המקרר.
הבנת הוראות ההפעלה תעזור לכם להפעלה נכונה ובטוחה שלו.
החוברת כוללת גם מידע טכני על המוצר ומכילה עצות שימושיות רבות התחום
הפעלת המקרר. כל המידע הזה מיועד להפיק את המרב מהמוצר.
במקרה של מכירת המקרר או העברתו לשימוש של אחרים, הקפידו להעביר להם
גם את חוברת הוראות ההפעלה.

היבואן אינו אחראי לכל נזק לגוף ולרכוש שייגרם עקב התקנה לא נכונה ושימוש
בלתי תקני במוצר.
היבואן לא יישא באחריות לכל אי דיוקים בחוברת זו הנובעים משגיאות דפוס וכתיב.
האיורים בחוברת משמשים לצורך המחשה בלבד.
היצרן שומר לעצמו את הזכות להכניס שינויים ושיפורים במוצר בהתאם לצורך
ולטובת המשתמש, מבלי לפגוע בתכונות הבטיחות ובביצועי המוצר.

רישום פרטי המוצר

מספר הדגם והמספר הסידורי של המוצר רשומים במדבקה על גבי המכשיר. רשמו
פרטים אלו במקום המיועד להלן. בכל מקרה שתתקשרו לתחנת שירות, ציינו את הפרטים
הבאים.

מס' דגם: _____

מס' סידורי: _____

NORMANDE[®]

מקרר NO FROST אלקטרוני משולב

מקפיא - מקרר

מדריך למשתמש

KL653IX

אם פתיל הזינה ניזוק, כדי להימנע מסכנה, החלפתו תיעשה על ידי היבואן או על ידי נציג מוסמך מטעמו.

***Klinton* INTERNATIONAL TRADE 2000 LTD.**

רחוב מבטחים 2, קרית מטלון, פתח-תקוה. טל. 03-7212000 פקס. 03-7212022 .E-mail: import@normande.co.il

52226452