

# ***NORMANDE***

**הוראות הפעלה והתקנה**

**לכיריים גז-חשמל דגמים:**

**ND-3071, ND-3051**

נא קראו בעיון את ההוראות בחוברת זו לפני שאתם משתמשים בכיריים.  
שמרו את החוברת במקום נגיש לשימוש בעתיד.

**Klinton international trade 2000 LTD**

לזרוב 8 ראשון לציון , טלפון: 03-7212000 פקס : 03-7212022





### **לקוח/ה נכבד/ה,**

הנך זכאי להחזיר מוצר ישן בעת קבלה או רכישה של מוצר חדש. ניתן למצוא עמדות לאיסוף מוצרי חשמל ישנים ברשתות החשמל ובחנויות נבחרות. "קונים חכם. ממחזרים ישן".

---

### **לקוחות נכבדים!**

תודה על שרכשתם כיריים אלו מתוצרת **Normande**. אנו בטוחים שהכיריים המודרניות העשויות מחומרים באיכות הגבוהה ביותר, יענו באופן מרבי על דרישותיכם. הכיריים קלות ונוחות לשימוש, אולם חשוב לקרוא את ההוראות המופיעות בחוברת זו על מנת להפיק מהן את התוצאות הטובות ביותר.

### **הוראות שימוש**

הוראות השימוש נכתבו ונערכו לנוחותם של המשתמשים ומפרטים את השימוש בכיריים. ההוראות מתאימות לדגמים שונים מסדרה זו ולכן יתכן שתמצאו תיאורים או הוראות שלא יתאימו למוצר שלכם.

### **הוראות התקנה**

חיבור הכיריים למקור המתח יבוצע בהתאם להוראות בסעיף המתאים ובהתאם לתקנות התקפות. החיבור יבוצע רק ע"י בעל מקצוע מוסמך.

### **לוחית הנתונים**

לוחית הכוללת את הפרטים הבסיסיים מוצמדת לתחתית הכיריים.

## תוכן העניינים

5.....	הוראות בטיחות
6.....	התקנה
6.....	בטיחות אנשים וילדים
8.....	ניקוי וטיפול
8.....	איכות הסביבה
9.....	סילוק נכון של מוצרי חשמלי ישנים
9.....	אביזרים
9.....	שימוש בכיריים
10.....	הצתה אוטומטית עם רכיב בטיחות בזמן כיבוי הלהבה
10.....	הצתת המבער
10.....	מבערי גז
11.....	טיפים לבטיחות ולחסכון באנרגיה
12.....	ניקוי וטיפול
12.....	תומכי הכלים, ידיות תמיכה
13.....	משטח עליון
13.....	מבערים
14.....	הוראות שימוש
16.....	התקנת הכיריים
16.....	ספוג
16.....	חיבור הגז
17.....	הנחיות להחלפת אספקת הגז והתקנה
17.....	חיבור לחשמל
17.....	התאמת מערכת הגז
17.....	החלפת הדיזות
18.....	כיוון גובה המיני' של הלהבה
18.....	טיפול בבעיות





## הוראות בטיחות

- הקדישו את הזמן וקראו את חוברת ההוראות לפני ההתקנה והשימוש במכשיר.
- יש לשמור את חוברת ההוראות יחד עם המכשיר לעיון בהמשך. אם אתם מוכרים או מעבירים אותו לצד שלישי הקפידו להעביר את החוברת יחד עם המכשיר.
- היצרן לא יהיה אחראי במקרה של אי מילוי ההוראות.
- הסמלים הבאים מיועדים להקל על הבנת החוברת כך שתוכלו למנוע מראש תאונות כתוצאה משימוש לא מתאים ותוכלו להשתמש בו בנוחות רבה יותר.
- קראו את תוכן החוברת בתשומת לב וודאו שהבנתם אותו.

התעלמות מהסמל עלול לגרום לפגיעה חמורה או מוות.	סכנה/ אזהרה	
--	-------------	--

התעלמות מהסמל עלולה לגרום לפגיעות או נזק לרכוש.	זהירות	
---	--------	--

- הסמלים הבאים משמשים בחוברת באופן הבא:

אין גישה		זהירות	
יש לבצע		ללא כלי להצתה	

## סכנה

- אם נראה לכם שיש דליפת גז, נקטו באמצעי הבטיחות הבאות:
- אל תדליקו את האור.
  - אל תפעילו/ תכבו מכשירי חשמל ואל תגעו בתקעי חשמל.
  - אל תפעילו את הטלפון.
  - הפסיקו את השימוש במכשיר וסגרו את השסתום האמצעי.
  - פתחו את החלון ואווררו.
  - התקשרו למרכז השירות, כשאתם מחוץ לחדר.

\* הגז מכיל מרקאפטאן כדי שתוכלו להריח את הגז (ריח של שום או ביצה רקובים) אפילו כשיש רק 1/1000 חלקיקי גז באוויר.

## התקנה

### אזהרה

1. יש להתקין את הכיריים בהתאם לתקנות התקפות ולהשתמש בהם רק במקום מאורר כראוי.
2. לפני ההתקנה ודאו שאספקת הגז והחשמל תואמות לדרישות הרשומות בתווית הנתונים.
3. אם המכשיר מותקן בסירה או בקרון, אין להשתמש בו לחימום התא.
4. צינור הגז וכבל החשמל יותקנו כך שלא יבואו במגע עם חלקים של המכשיר.

### זהירות

- ההתקנה תבוצע רק בידי טכנאי או מתקין מוסמך.
- תנאי הכיוון הוגדרו בתווית הזיהוי של המכשיר.
- לפני התחלת השימוש יש להסיר את כל חומרי האריזה.
- אחרי הסרת כל חומרי האריזה ודאו שהמכשיר לא ניזוק ושכבל הזינה תקין.
- אחרת התקשרו למשווק לפני התחלת ההתקנה.
- הריהוט הסמוך וכל החומרים המשמשים להתקנה חייבים להיות עמידים בחום של לפחות 85°C מעל לטמפ' בחדר בו המכשיר מותקן, במהלך השימוש.
- במקרה בו להבת המבער כובה בשוגג סובבו את הבורר המתאים למצב כבוי ואל תנסו להצית את הלהבה למשך לפחות דקה.
- השימוש בכיריים מופעלות בגז יוצר חום ולחות באזור בו הן מותקנות. ודאו שהמטבח מאורר כראוי: השאירו את פתחי האיוורור פתוחים או התקינו אמצעי איוורור מכניים (קולט אדים וכד').
- שימוש ממושך ואינטנסיבי בכיריים עשוי להצריך איוורור נוסף, לדוגמה פתיחת חלון, או איוורור יעיל יותר, לדוגמה הגברה של פעולת אמצעי האיוורור המכני, אם קיים.

## בטיחות אנשים וילדים

### אזהרה

- אל תאפשרו לילדים לשחק בקרבת הכיריים. הם מתלהטים בזמן השימוש.
- יש להרחיק את הילדים מהכיריים עד שיתקררו.

### זהירות

- המכשיר תוכנן להפעלה ע"י בוגרים.
- ילדים עלולים להפצע כשהם מסירים את כלי הבישול מהכיריים.

- המכשיר לא מיועד לשימושם של ילדים או אנשים מוגבלים פיזית, חושית או מנטלית או שחוסר הנסיון והידע מונע מהם את השימוש בטוח במכשיר, ללא פיקוח או הדרכה ע"י אדם אחראי שיודא שהם יכולים להשתמש בכיריים בביטחה.

## בזמן השימוש

### אזהרה

1. השתמשו בכיריים רק להכנת מזון.
2. אל תבצעו שינויים במכשיר. הכיריים לא מיועדות להפעלה בעזרת טיימר חיצוני או מערכת שלט רחוק נפרדת.
3. השימוש בכיריים מופעלות בגז יוצר חום ולחות באזור בו הן מותקנות. ודאו שהמטבח מאוורר כראוי: השאירו את פתחי האיוורור פתוחים או התקינו אמצעי איוורור מכניים (קולט אדים וכד').
4. אל תלבשו בגדים רופפים או תעטו סינר וכד' כיון שהשוליים עלולים לבוא במגע עם הלהבות ולהידלק.
5. אל תשאירו את הכיריים ללא השגחה בזמן הבישול.
6. אל תשתמשו בכיריים אם נשפכו עליהן מים. אל תפעילו אותם בידיים רטובות.
7. משטחי הבישול והחिमום של הכיריים מתלהטים בזמן השימוש, היזהרו ביותר.
8. אין להשתמש כלי בישול לא יציבים או מעוותים כיון שהם עלולים לגרום לתאונה כתוצאה מנפילה או זליגה.
9. אל תשתמשו או תאחסנו חומרים דליקים במגירת אחסון בקרבת הכיריים.
10. מזון עדין, כלי פלסטיק ותרסיסים עלולים להיות מושפעים מהחום ואין לאחסן אותם מתחת או מעל לכיריים.
11. אל תשתמשו בתרסיסים בקרבת הכיריים כשהן בשימוש.
12. כשהכיריים לא בשימוש ודאו שכל הבוררים במצב כבוי 

### זהירות

- הכיריים מיועדות לשימוש ביתי בלבד. הן לא מיועדות לשימוש מסחרי או תעשיתי.
- שימוש ממושך ואינטנסיבי בכיריים עשוי להצריך איוורור נוסף, לדוגמה פתיחת חלון או אוורור יעיל יותר, לדוגמה הגברה של פעולת אמצעי האיוורור המכאני (ונטה), אם קיים.
- השתמשו בכפפות עמידות בחום וכדומה כשאתם מטפלי בכלי הבישול.
- אל תאפשרו לכפפות המגן לבוא במגע עם האש כשאתם מסירים את הכלים מהכיריים.

- הקפידו שכפפות המגן לא ירטבו כיון שהרטיבות עלולה להעביר את החום דרך הכפפות ולגרום לכוויות.
- הציתו את המבערים רק אחרי שהנחתם עליהם את כלי הבישול. אל תחממו כלים ריקים.
- אל תשתמשו בכלי פלסטיק או אלומיניום לבישול על הכיריים.
- אם אתם משתמשים במכשיר חשמלי, ודאו שהכבל לא בא במגע עם משטחי הבישול של הכיריים.
- אם אתם נושאים בגופכם חלקים רפואיים כגון קוצב לב וכד' התייעצו עם הרופא שלכם לפני שאתם משתמשים בכיריים.
- אל תשתמשו במגבת כלים וכדומה במקום בכפפות מגן. חפצי בד אלה עלולים להידלק מהכיריים הלוהטות.
- כששתמשים בכלי בישול מזכוכית, ודאו שהם מתאימים לבישול על כיריים. אם משטח הזכוכית של הכיריים סדוק, כבו את הכיריים כדי להימנע מהתחשמלות.
- כדי למנוע ככל האפשר סכנת הוויות, הצתה של חומרים דליקים או זליגות, סובבו את ידיות כלי הבישול לעבר צידי הכיריים בלי שיחסמו את הבוררים.
- הקפידו לכבות את כל אזורי הבישול לפני שאתם מסירים את כלי הבישול.
- תמיד חממו את השמן/ שומן לאט ופקחו עין משך כל הבישול.
- ודאו שהמזון לטיגון יהיה יבש ככל האפשר. הכפור על מזון קפוא או הלחות של מזון טרי עלולים לגרום לבועות בשמן הרוחה, מה שיגרום להתזות.
- אל תנסו להזיז כלי עם שמן רוחה, במיוחד כלי לטיגון עמוק. המתינו עד שהשמן יתקרר.

## ניקוי וטיפול



### אזהרה

- אל תשתמשו בתכשירים ניקוי או כריות ניקוי שוחקים.
- התיקונים יבוצעו רק ע"י טכנאי מוסמך ויעשה שימוש רק בחלפים מקוריים.



### זהירות

- לפני התחלת הניקוי נתקו את הכיריים מהחשמל ואפשרו להן להתקרר.
- אין להשתמש בקיטור או בצידוד ניקוי בלחץ אחר כדי לנקות את הכיריים.

## איכות הסביבה

- בסיום ההתקנה, סלקו את חומרי האריזה תוך שמירה על הבטיחות ואיכות הסביבה.
- כשמשליכים מכשיר משומש הפכו אותו לבלתי שמיש ע"י קיצוץ כבל הזינה.



## סילוק נכון של מוצרי חשמלי ישנים

סמל זה המוצג על המוצר או המסמכים הנלווים מציין שאין לסלק את המוצר, בסוף תקופת השימוש, כחלק מהאשפה הביתית. כדי למנוע נזק אפשרי לסביבה או לבריאות האנשים כתוצאה מסילוק אשפה לא מבוקר, הפרידו סוג זה מיתר סוגי האשפה ומחזרו אותו באופן אחראי כדי לקדם את השימוש החוזר בחומרים ומשאבים.







- משתמשים במכשירים ביתיים אמורים להתקשר למשווק ממנו רכשו את המכשיר או לרשות המקומית כדי לברר את הפרטים אודות נקודות האיסוף ואיך אפשר להעביר אליהן את הציוד.

## אביזרים

				
4 דיזות	הוראות הפעלה (חוברת זו)	4 ברגים	4 ספוגים	4 מדפים

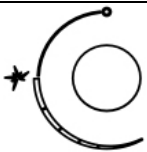
## שימוש בכריים

הסמלים הבאים מופיעים בלוח ההפעלה, ליד כל בורר.

	הגז סגור	
	להבה גדולה: כיוון מקס'	
	להבה קטנה: כיוון מינ'	

- כיוון מינ' נמצא בסוף הסיבוב נגד כיוון השעון של הבורר.
- יש לבחור את מצב ההפעלה בין המצב מקס' לבין המצב מינ'.
- הסמלים על לוח ההפעלה ליד הבוררים מציינים את המבער אליו מקושר כל בורר.

## הצתה אוטומטית עם רכיב בטיחות בזמן כיבוי הלהבה

- הכיריים מצוידות במערכת למניעת דליפת גז ליד כל מבער והיא מיועדת להפסיק את זרימת הגז למבער במקרה שהאש כבתה.

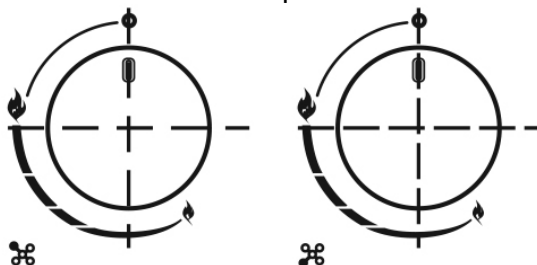

הצתה אוטומטית עם מערכת למניעת דליפות במקרה של כיבוי.

הכיריים מצוידות במערכת למניעת דליפת גז ליד כל מבער והיא מיועדת להפסיק את זרימת הגז למבער במקרה שהאש כבתה.

## הצתת המבער

- לחצו פנימה את הבורר של המבער שאותו אתם רוצים להצית וסובבו אותו נגד כיוון השעון למצב להבה מקס'.
- המשיכו ללחוץ עליו כדי להפעיל את מערכת ההצתה של המבער.
- השאירו את הבורר לחוץ 15 שני אחרי ההצתה. אם הוא לא הוצת תוך 15 שני הפסיקו את ההפעלה, פתחו את דלת החדר או המתינו לפחות דקה לפני הנסיון הבא להצית אותו.
- אחרי 15 שני, כדי לכוון את גובה הלהבה המשיכו לסובב את הבורר נגד כיוון השעון עד שהלהבה תהיה בגובה הרצוי. מצב ההפעלה יהיה בין נק' המקס' והמינ'.
- לכיבוי המבער, סובבו את הבורר עם כיוון השעון עד למצב כבוי.
- במקרה של הפסקת חשמל, ניתן להצית את המבערים בעזרת גפרור.

## מבערי גז

הגז מוזרם למבערים ע"י סיבוב הבוררים. למרות שהסימונים משתנים מדגם לדגם הם מסומנים על הבוררים או על לוח ההפעלה. יתכן שהסימונים הבאים יוצגו בדגם שלכם.

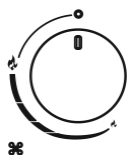

בורר מבער מרכזי

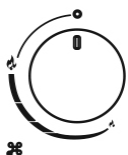

בורר מבער שמאלי עליון

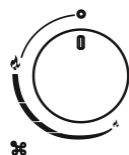

בורר מבער שמאלי תחתון



בורר מבער ימני תחתון

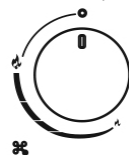







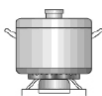

בורר מבער ימני עליון

## טיפים לבטיחות ולחסכון באנרגיה

קוטר תחתית הכלי אמורה להתאים לקוטר המבער.

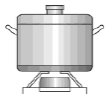
אל תשתמשו בכלי שחורג מגבולות שטח המבער. 

כן		לא	
	השתמשו בכלי בישול שמתאים לכל מבער, כדי למנוע בזבז גז ודהיה של הכלי.	אל תשתמשו בכלי קטן בקוטרו על מבער גדול. אסור שהאש תעטוף את דפנות הגלי.	
	הניחו את המכסה על כלי הבישול	אל תבשלו בכלי בלי מכסה או כשהמכסה לא סגור לגמרי – הדבר יגרום לבזבז אנרגיה.	
	השתמשו רק בסירים, מחבתות ומשטחי צלייה עם תחתית שטוחה ועבה.	אל תשתמשו בכלי עם תחתית קעורה או קמורה.	
	הקפידו להציב את הכלי בדיוק על מרכז המבער ולא בצד אחד.	אל תציבו את הסיר על צד אחד של המבער, הוא עלול להתהפך.	
		אל תשתמשו בכלי בעל קוטר גדול על המבערים הקרובים ללוח ההפעלה, כי כשהם מונחים במרכז המבער הם עלולים לגעת בלוח ההפעלה או יהיו קרובים מדי לבוררים ויגבירו את החום באזור הזה, דבר שעלול לגרום לנזק.	

ק		לא	
	הציבו את הכלי ישירות על התומכים.	אל תציבו את הכלי כשהוא נוגע במבער.	
		אל תניחו רכיב כגון מקטין להבה, לוח אסבסט וכד' בין הכלי לתומכי הכלי כיון שהם עלולים לגרום נזק משמעותי לכיריים.	
	טפלו בכלי הבישול בזהירות כשהם על הכיריים.	אל תפעילו כח רב ואל תחבטו במשטחי הכיריים עם חפצים כבדים.	











- מומלץ לא להשתמש במשטחי צליה, מחבטות או אבני גריל מחוממים ע"י מספר מבערים כיון שהצטברות החום עלולה לגרום נזק לכיריים.
- אל תגעו במשטח העליון ובתומכים בזמן השימוש ומשך זמן מה אחר כך.



- מיד אחרי שהנוזל מתחיל לרתוח הנמיכו את הלהבה כך שהיא רק תשמור על החום.

## ניקוי וטיפול

- פעולות הניקוי יבוצעו רק כשכיריים קרות לגמרי.
- לפני התחלת הניקוי הקפידו לנתק את הכיריים מהחשמל.
- נקו את הכיריים בקביעות, רצוי אחרי כל שימוש.
- חומרי ניקוי קשים וכלים חדים עלולים לגרום נזק למשטחי הכיריים, נקו רק בעזרת מים עם מעט נוזל ניקוי.

לא מתאים		מתאים	
 חומר קשה  מדלל/ בנזן	 שמן מאכל  דטרגנט עם חומצה/ אלקלי	 מברשת ניילון  מברשת מתכת	 מטלית רכה  דטרגנט ניטרלי

## תומכי הכלים, ידידות תמיכה

הסירו את תומכי הכלים.

- נקו אותם ואת הבוררים עם מטלית לחה, שטפו בעזרת נוזל ניקוי ומים חמים.
- במקרה של לכלוך עקשן השרו לפני הניקוי.
- יבשו היטב עם מטלית נקיה ורכה.

## משטח עליון

- נגבו בקביעות את המשטח עם מטלית לחה סחוטה, מים חמים עם מעט נוזל ניקוי.
- ייבשו היטב את המשטח ואפשרו לו להתאווור.
- הסירו מיד מזון או נוזל ממשטח מהכיריים כדי למנוע חלודה.
- חלקי הנירוסטה של הכיריים עלולים לדהות משך הזמן. זו תופעה רגילה כתוצאה מהחום הגבוה. בכל פעם שמשתמשים בכיריים יש לנקות את החלקים האלה עם חומר מתאים לניקוי הפלדה.

## מבערים

- הסירו את המכסים ומפזרי הלהבה במשיכה מעלה והפרידו אותם מהמשטח.
- השרו אותם במים חמים עם מעט נוזל ניקוי או דטרגנט.
- אחרי הניקוי והשטיפה נגבו אותם בתשומת לב. ודאו שחרירי האש נקיים ויבשים.
- נגבו את הרכיבים המקובעים של כוסית המבער בעזרת מטלית לחה ונגבו היטב.
- נגבו בעדינות את רכיב ההצתה וחיישן הבערה בעזרת מטלית סחוטה ונגבו בעזרת מטלית רכה.
- לפני החזרת המבערים לכיריים ודאו שהדיזות לא חסומות.

## הרכיבו את המבערים בהתאם לשלבים הבאים\*

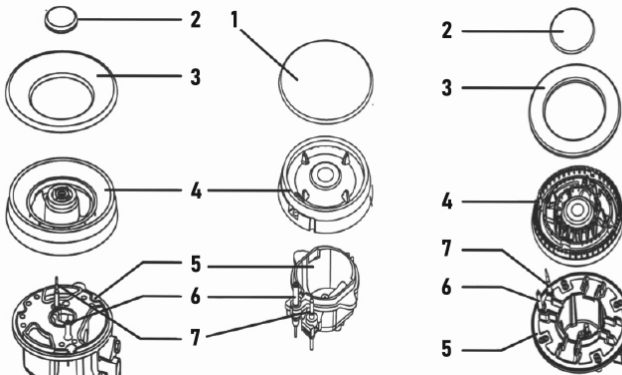

1. הניחו את מפזר הלהבה (4) על כוס המבער (5) כך שרכיב ההצתה וחיישן הבערה יבלטו דרך החורים המתאימים במפזר הלהבה. ודאו ששמעתם את נקישת הנעילה של המפזר.
2. מקמו את כיפת המבער (1, 2, 3) על מפזר הלהבה (4) כך שפיני המיקום יתאימו למגרעות התואמות.  
\* לדגמים עם ווק



אחרי הניקוי החזירו את הרכיבים ע"פ הסדר.

- אל תערבבו חלקים עליונים ותחתונים.
- פני המיקום צריכים להתאים לתוך המגרעות.

## הוראות שימוש



### אזהרה

- אל תבצעו שינויים בכיריים.
- הכיריים יותקנו ע"י טכנאי או מתקין מוסמכים.
- לפני ההתקנה ודאו שסוג הגז והלחץ שלו וכיווני הכיריים תואמים.
- תנאי ההתאמה של המכשיר רשומים בתווית (או בתווית המפרט).
- וודאו שהכיריים לא מחוברות לארובת פליטה של מכשיר המופעל בדלק. יש להתקין ולחבר אותן בהתאם לתקנות ההתקנה התקפות. שימו לב במיוחד לדרישות האיורור.
- לפני ההתקנה נתקו את אספקת הגז והחשמל למכשיר.
- כל המכשירים שכוללים רכיבי חשמל חייבים להיות מחוברים להארקה.
- ודאו שצינור הגז וכבל החשמל מותקנים כך שלא יבואו במגע עם חלקים שמתלהטים בזמן השימוש.
- צינור הגז או החיבור לא יהיו כפופים או חסומים ע"י מכשירים אחרים.
- בדקו את מידות הכיריים ואת מידות המפתח שיש להכין עבורן במשטח העבודה במטבח.
- הלוחות מעל משטח העבודה וליד הכיריים צריכים להיות מחומרים לא דליקים. הן חומרי הבסיס והן הדבק המשמש להדבקתם אמורים להיות עמידים בחום כדי למנוע שחיקה.
- פתחו את ברז הראשי של הכיריים והציתו כל מבער. בדקו אם האש כחולה ללא קצוות צהובים. אם הצבע לא כחול נקי, בדקו את הפרטים הבאים:
  - כיפת המבער מורכבת כראוי.
  - מפזר הלהבה מותקן כראוי.
  - המבער מיושר אנכית עם פין ההצתה.
- אחרי ההתקנה על המתקין לבצע בדיקת פעולה מלאה ובדיקת דליפות.
- הצינור הגמיש יועבר כך שלא יוכל לבוא במגע עם החלקים הנעים של המבנה ולא יעבור דרך מרווחים שעלולים להחסם.
- מארזי הגריז יוצרו במפעל כך שיספיקו למשך כל תקופת השימוש בכיריים.

## מרווחים נדרשים להתקנת הכיריים מתחת לקולט אדים

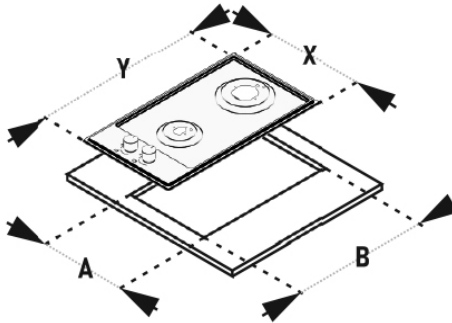

30 ס"מ

Y	X	B	A	30	
510	290	490	276	מירוסטה	30
520	290	490	276	זכוכית	

**יש להתקין את המכשיר ביחידת המטבח או משטח עבודה 300 מ"מ תוך הקפדה על מרווחי המינ' הבאים:**

- קצות הכיריים חייבים להיות במרחק של לפחות 60 מ"מ מהצדדים ומהקיר מאחור.
- נדרש מרווח של 700 מ"מ מהנקודה הגבוהה ביותר של הכיריים (כולל המבערים) והתחתית של כל משטח אופקי ישירות מעליהן.
- 400 מ"מ בין משטחי הכיריים, בתנאי שהמשטחים האופקיים מתחת מיושרים עם הקצה החיצוני של הכיריים. אם המשטח האופקי נמוך מ-400 מ"מ עליו להיות מרוחק לפחות 50 מ"מ מקצה הכיריים.
- מרווח של 50 מ"מ סביב הכיריים וכל חומר דליק.
- יש לודא מרווח של 25 מ"מ ולא יותר מ-74 מ"מ בין תחתית הכיריים והמשטח מתחת.

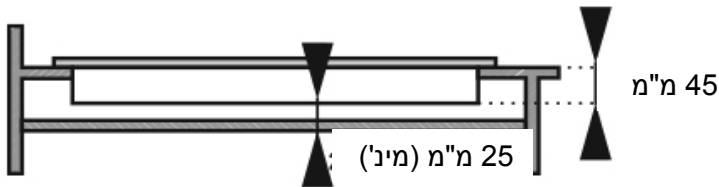

- כדי לאפשר התקנה של כיריים מעל לתנור, התנור חייב להיות מצוייד באוורור.
- בדקו את מידות התנור בהוראות ההתקנה.
- מידות המפתח חייבות להתאים לחיווי.

## התקנת הכיריים

- הסירו את תומכי הכלים, כיפות המבערים ומפזרי הלהבה, הפכו בזהירות את הכיריים על הפנים והניחו אותן על משטח מרופד. ודאו שמערכת ההצתה וחיישני הבערה לא ינזקו.
- הצמידו את הספוג לשולי הכיריים.
- אל תשאירו רווח בפס האטימה ואל תצרו חפיפות.

## ספוג

עובי הספוג הוא 3 מ"מ. רוחב הספוג 10 מ"מ.

אל תשתמשו באיטום סיליקון כדי לאטום את הרווח בין הכיריים למשטח העבודה. הסיליקון יקשה על הסרת הכיריים מהמשטח, במיוחד אם ידרש תיקון.

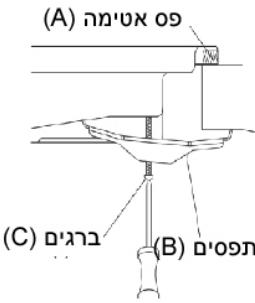
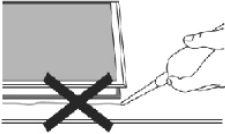

1. הצמידו את התפסים (B) לחורים התואמים לקוטר הברגים. תמצאו חור מתאים בכל אחת מפניות הכיריים (H). הדקו את הברגים (C) אחרי שהעברתם אותם דרך הקדחים בתפסים (B) כך שהתפסים ישארו מחוברים לכיריים אבל אפשר לכוון אותם. הפכו את הכיריים חזרה והכניסו אותן למפתח במשטח העבודה.
2. התאימו את התפסים מתחת לכיריים כך שיהודקו למשטח העבודה. הדקו את הברגים © כדי לאבטח את הכיריים למקומן.

## חיבור הגז

יש להתקין ולחבר את הכיריים בהתאם לתקנות ההתקנה התקפות בארץ. הכיריים מגיעות מוכנות לשימוש עם גז LPG וגז טבעי. שינוי הכיריים לשימוש בגז אחר יבוצע רק ע"י טכנאי מוסמך.





## הנחיות להחלפת אספקת הגז והתקנה

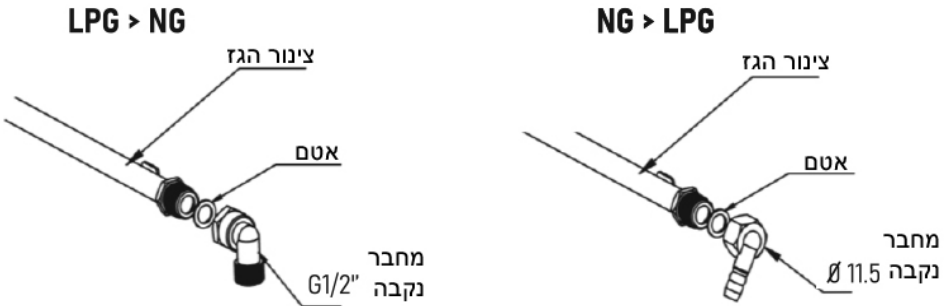

- ע"פ החוק, התקנת מכשירי גז יותקנו רק ע"י טכנאי מוסמך, בהתאם לתקנות הבטיחות בהתקנות גז והשימוש בהן.
- כדי לודא את בטיחותכם, הקפידו על ביצוע ההתקנה בהתאם לחוק.

### חיבור לחשמל

- ודאו שהכיריים יחוברו להארקה.
- הכיריים מיועדות לחיבור לרשת חשמל 220-240V, 50-60 Hz.
- הגידים בכבל הזינה מסומנים בצבע בהתאם לקוד הבא:

הגיד ירוק-צהוב יחובר למגע שסומן בסמל ההארקה.



### התאמת מערכת הגז

- כשמחליפים לגז אחר נקטו בכל אמצעי הבטיחות.
- לפני שאתם מתחילים, סגרו את ברז הגז ונתקו את אספקת החשמל לכיריים.
- החליפו את הדיזות של המבערים.



### החלפת הדיזות

הסירו את תומכי הכלים, כיפת המבער ומפזר הלהבה. שחררו את הדיזה בעזרת מפתח 7 והחליפו אותה עם הדיזה החליפית המתאימה לגז החדש. הרכיבו חזרה את כל הרכיבים. אחרי החלפת הדיזות מומלץ להדק את הדיזות כראוי במקומן.



דיזה

## כיוון גובה המינ'ל של הלהבה

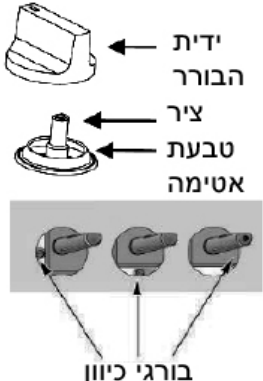
<ol style="list-style-type: none"> <li>1. סובבו את הבוררים למצב מינ'ל</li> <li>2. הסירו את ידיות הבוררים והכניסו מברג שטוח קטן למרכז הציר.</li> <li>3. הכיוון הנכון מושג כשגובה הלהבה הוא 3-4 מ"מ. לגז בוטאן/ פרופאן הבורג חייב להיות מהודק לגמרי. החזירו את הידיות למקום. ודאו שהלהבה לא כובה כשמסובבים את הבורר במהירות ממצב מקס' למצב מינ'ל. אם היא כובה הסירו את הידית, כווננו שוב ובדקו את יציבות הלהבה.</li> <li>4. בצעו את הכיוון בכל המבערים.</li> </ol>	
--	--

<ul style="list-style-type: none"> <li>• אל תפרקו את ציר הבורר. במקרה של תקלה החליפו את כל הבורר.</li> <li>• לפני החזרת הרכיבים למקומם ודאו שהדיזה לא חסומה.</li> <li>• אחרי החלפת הדיזות יש לבצע בדיקה מלאה של פעולת המבערים ולגילוי דליפות (בעזרת מי סבון או מגלה גז).</li> <li>• אחרי השלמת ההחלפה, על מבצע העבודה לסמן "V" ליד סוג הגז המתאים כדי להתאים את תוית המפרט. מחקו את הסימון הקודם.</li> </ul>	
--	--

## טיפול בבעיות

- התיקונים יבוצעו רק ע"י טכנאי מורשה. תיקון לא נכון עלול להוות סכנה משמעותית לכם ולאחרים.
- ניתן לפתור את הבעיות ע"פ הטבלה:

פתרון	סיבה אפשרית	בעיה
בדקו את אספקת החשמל לכיריים.	אין ניצוץ.	המבער לא ניצת
הרכיבו את הכיפה במקומה.	כיפת המבער לא מונחת במקומה.	
חברו את אספקת הגז.	אספקת הגז נותקה..	
פתחו את ברז הגז עד הסוף.	ברז הגז לא פתוח עד הסוף.	הצתה גרועה
הרכיבו את הכיפה במקומה.	כיפת המבער לא מונחת במקומה.	
נגבו את הפין בעזרת מטלית נקיה.	פין ההצתה מלוכלך.	
נגבו את רכיבי המבערים כראוי.	המבערים רטובים.	
נקו את מפזרי הלהבה.	החרירים במפזר הלהבה חסומים.	

בעיה	סיבה אפשרית	פתרון
רעשים בהצתה ובבערה	כיפת המבער לא מונחת במקומה.	הרכיבו את הכיפה במקומה.
הלהבה כובה תוך כדי שימוש	חיישן הבערה מלוכלך.	נקו את החיישן.
	המזון המתבשל גלש וכיבה את הלהבה.	סובבו את הבורר למצב כבוי. המתינו דקה והציתו את המבער מחדש.
	יתכן שנשבה רוח חזקה.	סובבו את הבורר למצב כבוי ובדקו אם נושבת רוח חזקה בסביבת הכיריים, כתוצאה מחלון פתוח לדוגמה. המתינו דקה והציתו את המבער מחדש.
הלהבה צהובה	החרירים במפזר הלהבה חסומים.	נקו את מפזרי הלהבה.
	אתם משתמשים בגז אחר.	בדקו את סוג הגז.
להבה לא יציבה	כיפת המבער לא מונחת במקומה.	הרכיבו את הכיפה במקומה.
ריח של גז	דליפת גז.	הפסיקו את השימוש בכיריים וסגרו את ברז הגז הראשי. פתחו את החלון לצורך איוורור. התקשרו למרכז השירות מטלפון שמחוץ לחדר.

אם הבעיה לא נפתרה התקשרו למרכז השירות.



דגמים			
	ND-3051	ND-3071	
	2	2	מבערים
	--	--	מבער עזר 0.9kW (A)
	1	1	מבער עזר 1kW (A)
	--	--	מבער בינוני (SR) 1.75 kW
	--	--	מבער גדול 2.5kW (R)

דגמים			
	ND-3051	ND-3071	
	--	--	מבער ווק <b>2.5kW</b>
	1	1	מבער ווק בינוני <b>3.3kW</b>
	--	--	מבער ווק <b>3.5kW</b>
	--	--	מבער ווק <b>3.6kW</b>
	--	--	מבער ווק <b>3.8kW</b>
	--	--	מבער ווק <b>4.0kW</b>
	<b>4.3kW</b>	<b>4.3kW</b>	הספק כולל
	0.419 מ"ק/ש'	0.419 מ"ק/ש'	צריכת גז 20 – G20 מיליבר
	II 2H3B/P	II 2H3B/P	קטגוריית גז
	3	3	דירוג
	<b>220-240 VAC, 50- 60 Hz</b>	<b>220-240 VAC, 50- 60 Hz</b>	אספקת חשמל

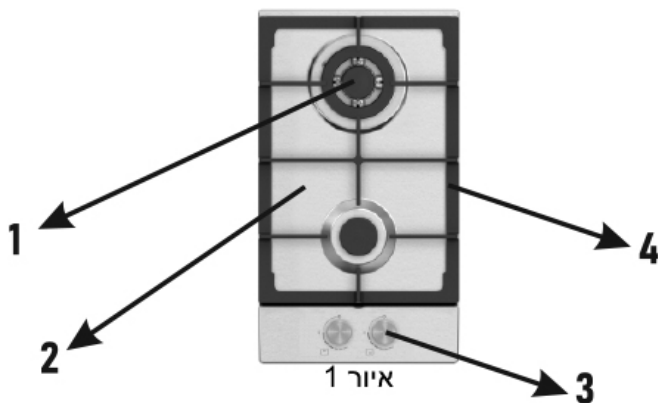

1. אזורי בישול  
(מבערים)
2. לוח עליון
3. בוררים
4. תומכי הכלים

אם אין הצתה חשמלית בכיריים או כדי להצית את המבער בזמן תקלת חשמל קרבו מצית או גפרור לכיריים וסובבו את הבורר המתאים נגד כיוון השעון תוך לחיצה. להפחתת זרימת הגז סובבו את הבורר עד שהסימון המתאים יראה. הבורר צריך להיות תמיד בין נק' המקס לנק' המינ' ולא בין נק' המקס למצב כבוי. לכיבוי, סובבו את הבורר עם כיוון השעון.

### דגמים עם לחצן הצתה (הצתה אוטומטית)

להצתת כל כיריים, לחצו על הבורר המתאים וסובבו אותו למצב להבה גבוהה. אחרי ההצתה תוכלו לכוון את גובה הלהבה ע"י סובב הבורר. (איור 1)

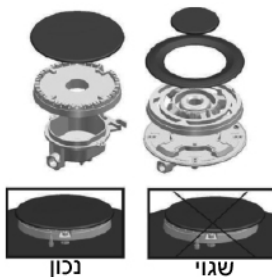

לשימוש נכון בכיריים גז, הקפידו להרכיב כראוי את כל רכיבי המבערים (איור 1). ודאו שהלהבה כחולה ושקטה. אם, בהצתה, הלהבה צהובה או שהכיריים מרעישות כבו את הלהבות וודאו שכל רכיבי המבער מורכבים במקומם כראוי. אם הבערה לא משתנה התקשרו למרכז השירות.

### שימוש בתומכי הכלים

תומכי הכלים תוכננו לשימוש בטוח בכיריים. לפני השימוש ודאו שהתומכים מותקנים כראוי במקומם ושהרגליות מאובטחות. אל תציבו את הכלים על רשתות שעלולות לגרום לחוסר יציבות.

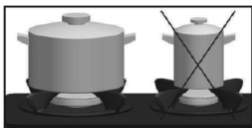

כדי לחסוך באנרגיה אל תבשלו כשהסיר פתוח חלקית או בלי מכסה.

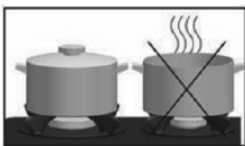

אל תניחו את הכלים ישירות על המבערים.

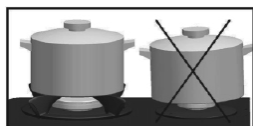

כלי הבישול צריכים להיות ממורכזים מעל למבער. הם עלולים ליפול אם לא הונחו כראוי. כדי למנוע נזק לבוררים, אל תציבו כלי גדול בצד הקרבו לבוררים. אל תגררו את הכלים על התומכים.

- אל תחממו כלים ריקים. הדבר עלול לגרום לעיוות בסיס התומכים. הצטברות החום בבסיס עלול לגרום נזק לכיריים ולמשטח העבודה.

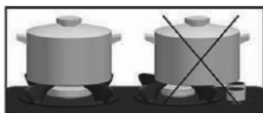

- אל תשפכו נוזלים קרים על משטחי זכוכית או על המבערים כשהם חמים.

- אל תניחו חפצים חדים על הכיריים.

- אל תשתמשו בכלים שנוגעים ישירות באש.

- במקרה של דלקה, אל תנסו לכבות את הלהבות בעזרת מים.

נתקו את אספקת החשמל ואל תשתמשו במטף. כסו את הלהבות בשמיכה מתאימה כדי לחנוק אותן.

## רשימות אישיות

**Klinton international trade 2000 LTD**

לזרוב 8 ראשון לציון , טלפון: 03-7212000 פקס : 03-7212022