

NORMANDE[®]

הוראות הפעלה
למדיח כלים צר (45 מ"מ)
דגם ND- 45 FI

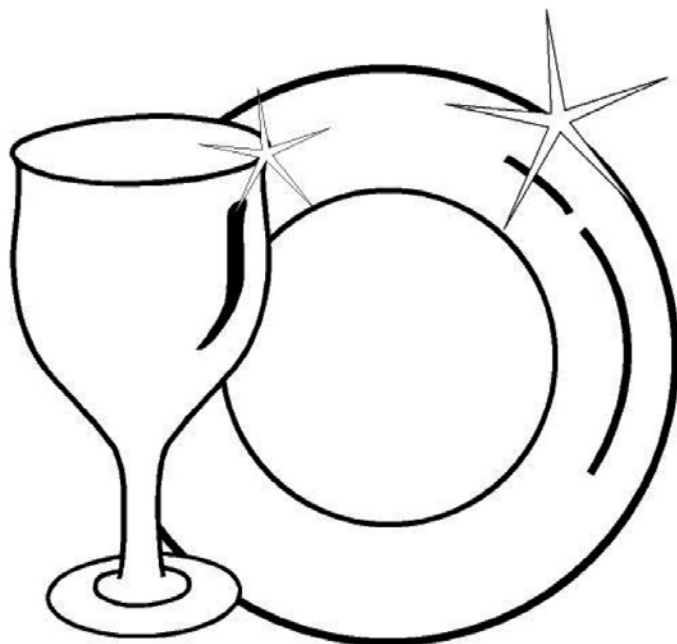

Klinton INTERNATIONAL TRADE 2000 LTD.

רחוב מבטחים 2, קריית מטלון, פתח-תקוה. טל. 03-7212000 פקס. 03-7212022. E-mail: import@normande.co.il

לקוחות נכבדים!

תודה על שרכשתם את מדיח הכלים המשוכלל מתוצרת **Normande**.
אנו בטוחים שהמדיח המודרני, העשוי מחומרים באיכות הגבוהה ביותר, יענה באופן
מרבי על דרישותיכם.
המדיח נוח, קל ופשוט לשימוש, אולם חשוב לקרוא את ההוראות המופיעות בחוברת זו
על מנת להפיק את התוצאות הטובות ביותר.

היבואן אינו אחראי לכל נזק לגוף ולרכוש שייגרם עקב התקנה לא נכונה ושימוש בלתי
תקני במדיח.

היבואן לא יישא באחריות לכל אי דיוקים בחוברת זו הנובעים משגיאות דפוס וכתוב.
האיורים בחוברת משמשים לצורך המחשה בלבד.
היצרן שומר לעצמו את הזכות להכניס שינויים ושיפורים במוצר בהתאם לצורך ולטובת
המשתמש, מבלי לפגוע בתכונות הבטיחות ובביצועים של המוצר.

5	חלקי המדיח
6	לוח ההפעלה
8	מפרט טכני
8	תאימות לתקנים ונתוני בדיקה/ תאימות לתקני האיחוד האירופי
8	הוראות בטיחות והמלצות
8	מיחזור
9	הוראות בטיחות
11	התקנת המכונה
11	הצבת המכונה
12	חיבור המים
13	חיבור חשמלי
14	לפני השימוש במכונה בפעם הראשונה
14	הכנת המכונה לשימוש
14	חשיבות ריכוך המים
15	מילוי מלח
16	רצועת בדיקה
17	כיוון צריכת המלח
18	שימוש בדטרגנט
21	טעינת כלים וסכום במדיח
21	רשתות מתכווננות בסלסילה העליונה
21	כיוון גובה הסלסילה העליונה כשהיא מלאה
22	הסלסילה התחתונה
23	אפשרויות שונות לסידור כלים במדיח
25	טבלת תכניות ההדחה
26	בחירת תכנית והפעלת המדיח
26	הפעלת המדיח
26	מעקב אחר שלבי התכנית
27	החלפת תכנית
27	החלפת תכנית עם אתחול
27	כיבוי המכונה
28	תחזוקה וניקוי
31	במקרה של תקלה או קושי
34	מידע שימושי

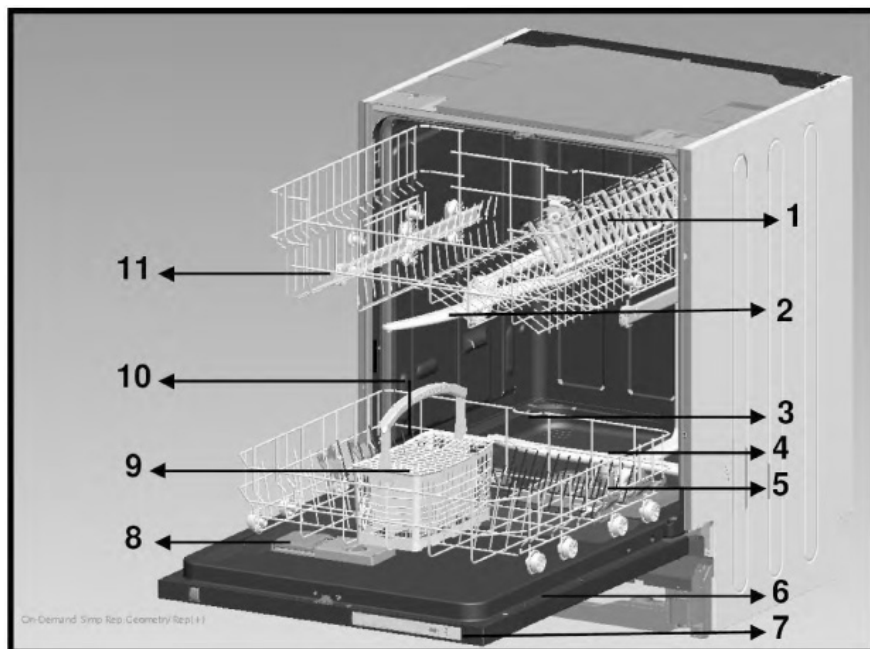

- | | | | |
|----|---------------------------|---|-----------------------------|
| 11 | מסלול | 1 | סלסילה עליונה עם מתלים |
| 10 | מיכל מלח | 2 | זרוע התזה עליונה |
| 9 | סלסילת סכום | 3 | סלסילה תחתונה |
| 8 | מיכל לדטרגנט ולחומר הברקה | 4 | זרוע התזה תחתונה |
| 7 | לוח ההפעלה | 5 | מסננים |
| 6 | תווית נתונים | 6 | מעצור מסילת הסלסילה העליונה |

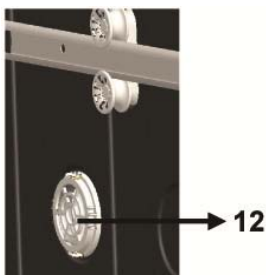

12. יחידת ייבוש טורבו מערכת זו מספקת ביצועי ייבוש טובים יותר לכלים

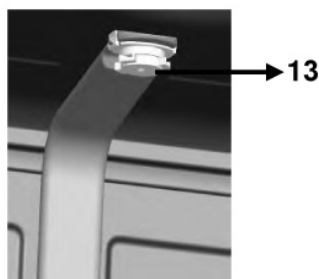

13. זרוע התזה בתקרה זרוע זו מעניקה שטיפה טובה יותר לכלים בסלסלה העליונה.

לוח ההפעלה



1. לחצן הפעלה/ כיבוי

כשלוחצים על לחצן ההפעלה/ כיבוי, הנורית בלחצן **סיום התכנית** נדלקת.

2. צג דיגיטלי

הצג מציג את זמני התכניות, את הזמן שנותר עד לסיום התכנית הנוכחית. ניתן גם לעקוב אחרי התקדמות התכנית.

3. בורר התכניות

באמצעות בורר התכניות, ניתן לבחור את התכנית המתאימה לכלים שבמדיח.

4. טיימר ההשהיה

ניתן להשהות את תחילת התכנית בין 1-19 שעות בלחיצות חוזרות על לחצן זה. כל לחיצה מוסיפה שעה להשהיה.

לדחיית תחילת התכנית, בחרו את ההשהיה הרצויה ולאחר מכן בחרו את התכנית הרצויה עם בורר התכניות. אולם, ניתן לבחור קודם את התכנית ולאחר מכן להתקין את ההשהיה הרצויה. ניתן לבטל או לשנות את ההשהיה עם הטיימר.

5. לחצן טבליות דטרגנט

למעבר לשימוש בטבליות דטרגנט משולבות (הכוללות מלח ונוזל הברקה), לחצו על לחצן זה.

6. לחצן 1/2 כמות

קיימות 3 אפשרויות: ניתן להדיח כלים רק בסלסילה העליונה, הסלסילה התחתונה או ב-2 הסלסילות במקביל. אם יש כמות קטנה של כלים ואתם רוצים להדיח אותם, ניתן לשלב פונקציה 1/2 כמות בחלק מהתכניות.



אם יש כלים מועטים ב-2 הסלסילות בחרו בפונקציה 1/2 כמות ובחרו באפשרות שבה 2 מחוונים מוצגים בצג (גם סלסילה תחתונה וגם עליונה).

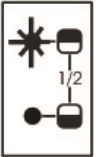

אם יש כלים רק בסלסילה העליונה, לחצו על לחצן זה ובחרו את האפשרות שבה רק הנורית העליונה מאירה. רק הכלים שבסלסילה העליונה יודחו. בתכנית זו, ודאו שהסלסילה התחתונה ריקה.



אם יש כלים רק בסלסילה התחתונה, בחרו באפשרות שבה רק מחוון הסלסילה התחתונה מאיר. רק הכלים שבסלסילה התחתונה יודחו. במקרה זה, ודאו שאין כלים בסלסילה העליונה.

במידה והוספתם שלב/פונקציה נוספת לתכנית הנוכחית, היא תישאר פעילה גם בתכנית הבאה. אם אינכם רוצים לשלב אותה, פשוט לחצו על הלחצן שלה ובטלו אותה (הנורית של הפונקציה הזו תכבה).

כשבחרים תכנית שבה לא ניתן לשלב 1/2 כמות, יישמע חיווי קולי (צלצול התראה) שפירושו שהאופציה הזו אינה זמינה.

נוריות אזהרה

7. נורית חיווי חוסר מלח

הנורית מאירה כשחסר מלח במיכל המלח. הוסיפו מלח במידת הצורך.

נורית חיווי חוסר בנוזל הברקה

הנורית מאירה כשחסר נוזל הברקה בתא. הוסיפו חומר הברקה במידת הצורך.

נורית סיום התכנית

הנורית מאירה בסיום התכנית. במקביל מושמע חיווי קולי (צלצול) במשך 5 פעמים.

מפרט טכני

קיבולת	10 מערכות כלים
גובה	820-870 מ"מ
רוחב	450 מ"מ
עומק	596 מ"מ
משקל נקי	32 ק"ג
אספקת חשמל	220-240V, 50 Hz
הספק כולל	1900 W
הספק גוף החימום	1800 W
הספק המשאבה	100 W
הספק משאבת הניקוז	30 W
לחץ אספקת המים	0.03 MPa (0,3 bar) - 1 MPa (10 bar)
זרם	10 A

- היצרן שומר לעצמו את הזכות לבצע שינויים בעיצוב ובמפרט הטכני לצורך שיפורים ולטובת המשתמש ללא מתן הודעה מראש.
- אורך חיי השירות של המדיח הוא כ-10 שנים (פרק הזמן הנדרש לאחזקת חלקי חילוף עבור המדיח).

תאימות לתקנים ונתוני בדיקה/ תאימות לתקני האיחוד האירופי

כל השלבים הנוגעים למכונה מבוצעים בהתאם לתקנות הבטיחות המסופקות בכל ההנחיות, התקנים והתקנות הרלוונטיות של האיחוד האירופי
2004/108/EC, 2006/95/EC, IEC 436/DIN 44990, EN 50242

הוראות בטיחות והמלצות

מיחזור

- חלק מרכיבי המכונה ואריזתה מיוצרים מחומרים ממוחזרים.
- חלקי הפלסטיק מסומנים בקיצורים בינלאומיים: (>PE<, >PS<, >POM<, >PP<, ...)
- חלקי הקרטון מיוצרים מנייר ממוחזר ויש להשליכם למיכלי איסוף נייר לצורך מיחזורם.
- חומרים אלה אינם מתאימים להשלכה בפחים לאשפה ביתית. במקום זאת, יש להביאם למרכזי מיחזור.
- צרו קשר עם המרכזים המתאימים להשגת מידע אודות שיטות ונקודות השלכה.

הוראות בטיחות

בעת הובלת המכונה

- בדקו האם נגרם נזק למכונה או אריזתה.
- לעולם אל תפעילו מכונה שניזוקה בכל דרך שהיא וצרו קשר עם מרכז השרות.
- פרקו את חומרי האריזה כמצוין בהוראות והשליכו אותם בהתאם לתקנות.

נקודות שיש אליהן לב בעת התקנת המכונה

- בחרו מקום מתאים, בטוח ומפולס להתקנת המכונה.
- התקינו וחברו את המכונה בהתאם להוראות.
- התקנת ותיקון המכונה יבוצעו ע"י איש שרות מורשה בלבד.
- יש להשתמש בחלפים מקוריים בלבד.
- לפני ההתקנה, וודאו שהמכונה מנותקת משקע החשמל.
- וודאו שמפסק הפחת הביתי מחובר בהתאם לתקנות.
- כל החיבורים החשמליים חייבים להתאים למצוין בתווית הנתונים.
- שימו לב במיוחד וודאו שהמכונה אינה עומדת על כבל המתח.
- לעולם אל תשתמשו בכבל מאריך או ברב-שקע לביצוע חיבור. על התקע להיות נגיש בקלות לאחר התקנת המכונה.
- לאחר התקנת המכונה במקום מתאים, הפעילו אותה ללא כלים בפעם הראשונה.

בשימוש יומיומי

- מכונה זו מיועדת לשימוש ביתי בלבד, אל תשתמשו בה לכל מטרה אחרת. שימוש מסחרי במדיח יגרום לפקיעת האחריות.
- אל תעמיסו את המכונה מעבר לקיבולתה; הדיחו במכונה פריטים המתאימים לשטיפה במדיח כלים.
- אל תעמדו, אל תשבו ואל תניחו חפצים על דלת המדיח כשהיא פתוחה, היא עלולה ליפול.
- לעולם אל תמלאו את מיכלי הדטרגנט וחומר הברקה בחומרים שאינם דטרגנטים וחומרי הברקה המיועדים לשימוש במדיחי כלים. אחרת חברתנו לא תהיה אחראית לכל נזק שעלול להיגרם למכונה.
- המים במדיח אינם ראויים לשתיה. שאריות דטרגנטים עשויות להימצא במכונה.
- אל תניחו חומרים ממיסים במדיח. הדבר עלול לגרום לפיצוץ.
- וודאו שפריטי פלסטיק עמידים בחום לפני הדחתם במדיח.
- אל תניחו במכונה פריטים שאינם מתאימים לשטיפה במדיח כלים. כמו כן, אל תמלאו את הסלסילות מעבר לקיבולתן. אחרת חברתנו לא תהיה אחראית לכל שריטה או חלודה העלולות להיווצר על גבי המסגרת הפנימית של המכונה כתוצאה מתנועת הסלסילות.
- הימנעו מלפתוח את הדלת בזמן פעולת המכונה, אדים חמים עלולים לפרוץ החוצה. בכל מקרה, התקני בטיחות נועדו להבטיח שהמכונה תעצור את פעולתה בעת פתיחת הדלת.

- אל תשאירו את דלת המדיח פתוחה. הדבר עלול להוביל לתאונות.
- הניחו סכינים וחפצים אחרים בעלי קצוות חדים בסלסילת הסכום כשהקצוות החדים מופנים כלפי מטה, או במאוזן בסלסילה העליונה.
- מכשיר זה אינו מיועד לשימוש בידי אנשים (כולל ילדים) בעלי יכולות פיזיות, חושיות או מנטליות מופחתות, או חסרי ניסיון וידע, אלא אם הם תחת השגחה או הוראות הנוגעות לשימוש במכשיר, מהאדם האחראי על בטיחותם.

לבטיחות ילדיכם

- לאחר פירוק האריזה, וודאו שחומרי האריזה אינם בהישג ידם של ילדים.
- אל תניחו לילדים לשחק עם המכונה או להפעיל אותה.
- הרחיקו את ילדיכם מהדטרגנטים וחומרי ההברקה.
- הרחיקו ילדים מהמכונה בעת שהיא פתוחה משום ששאריות דטרגנטים עשויות להימצא בתוכה.
- וודאו שהמכונה הישנה אינה מהווה סכנה לילדיכם. ילדים ידועים ביכולתם להילכד בתוך מכונות ישנות. למניעת מצב כזה, שברו את מנגנון נעילת הדלת וחתכו את כבלי החשמל.

במקרה של תקלה

- כל תקלה במכונה תתוקן ע"י אנשים מוסמכים בלבד. כל עבודת תיקון שבוצעה ע"י מי שאינם טכנאי שרות מוסמכים, תגרום לפקיעת האחריות.
- לפני כל ביצוע עבודת תיקון במכונה, וודאו שהיא מנותקת משקע החשמל. נתקו את המכונה מהשקע. אל תמשכו את הכבל בעת ניתוק המכונה. הקפידו לסגור את ברז המים.

המלצות

- לחיסכון באנרגיה ובמים, הסירו לכלוך גס מהכלים לפני הנחתם במדיח. הפעילו את המכונה לאחר שהעמסתם אותה במלואה.
- השתמשו בתכנית השטיפה המקדימה רק במקרה הצורך.
- הניחו פריטים חלולים כגון קערות, כוסות וסירים כשפניהם כלפי מטה.
- מומלץ לא להניח במכונה כלים שונים או בכמות גדולה מהמצוין.

פריטים שאינם מתאימים להדחה:

- אפר סיגריות, שאריות נר, פוליש, חומרים כימיים, סגסוגות ברזל;
- סכום עם ידיות עץ או חומר קרני (שנהב, פורצלן, פנינה וכו'); סכום עם חלקים מודבקים או צבועים, פריטים המלוכלכים בכימיקלים שורטים, חומצתיים או בסיסיים
- פריטי פלסטיק שאינם עמידים בחום, מיכלים מצופים נחושת או פח;
- חפצי אלומיניום וכסף (צבעם עלול להשתנות או לדהות)

- סוגים מסוימים של זכוכית עדינה, פורצלן עם דוגמאות מודפסות דוהים גם לאחר ההדחה הראשונה; פריטי קריסטל מסוימים שמאבדים את שקיפותם עם הזמן, סכו"ם מודבק שאינו עמיד בחום, כלי זכוכית עם קישוטי מתכת, לוחות חיתוך, פריטים המיוצרים מסיבים סינתטיים;
- פריטים סופגים כגון ספוגים או סמרטוטי מטבח אינם מתאימים להדחה.

אזהרה: ברכישותיכם העתידיות, הקפידו לרכוש כלים המתאימים להדחה במכונה.

התקנת המכונה

הצבת המכונה

בעת קביעת המקום להצבת המכונה, הקפידו לבחור מקום בו יהיה לכם נוח להעמיס ולפנות את הכלים.

אל תציבו את המכונה במיקום בו ישנה סבירות שטמפרטורת החדר תרד מתחת ל-0°C.

לפני הצבתה, הוציאו את המכונה מאריזתה תוך מעקב אחר האזהרות שעל גבי האריזה.

הציבו את המכונה בסמוך לברז מים או ניקוז. עליכם להציב את המכונה, מתוך הנחה שלא תוכלו לשנות את חיבוריה לאחר שנעשו.

אל תאחזו במכונה בדלת שלה או בלוח ההפעלה לצורך הובלתה.

הקפידו להשאיר מרווח מספיק מכל צדי המכונה כך שתוכלו להזיז אותה בנוחות אחורה וקדימה בעת שאתם מנקים.

וודאו שצינורות אספקת וניקוז המים אינם נמחצים בעת הצבת המכונה. כמו כן, וודאו שהמכונה אינה עומדת על כבל החשמל.

כווננו את רגליות המכונה המתכווננות כך שהיא תעמוד מפולסת ומאוזנת. הצבה נכונה של המכונה מבטיחה פתיחה וסגירה קלה של הדלת.

אם דלת המכונה אינה נסגרת כראוי, בדקו שהמכונה יציבה על גבי הרצפה עליה היא עומדת; אם לא, כווננו את הרגליות המתכווננות וודאו שהיא במצב יציב.

חיבור המים

וודאו שהצנרת הביתית מתאימה להתקנת מדיח כלים. כמו כן, אנו ממליצים שתתקינו מסנן בכניסה לבייתכם על מנת למנוע כל נזק למכונה שלכם כתוצאה מזיהום (חול, חימר, חלודה וכו') העלול להיסחף לעתים דרך מקור אספקת המים או הצנרת הביתית, וכדי למנוע תלונות כגון הצהבה והיווצרות משקעים לאחר ההדחה.

צינור אספקת המים

אל תשתמשו בצינור אספקת המים של המכונה הישנה שלכם, אם הייתה. במקום, השתמשו בצינור אספקת המים החדש שסופק עם המכונה. אם אתם עומדים לחבר למכונה צינור אספקת מים חדש או שלא היה בשימוש משך זמן רב, הזרימו דרכו מים לזמן מה לפני ביצוע החיבור. חברו את צינור אספקת המים ישירות לברז אספקת המים. על הלחץ המסופק באמצעות הברז להיות בין $0.03-1 \text{ Mpa}$. אם לחץ המים הוא מעל 1 Mpa , יש להרכיב עליו שסתום הפחתת לחץ. לאחר ביצוע החיבורים, פתחו את הברז עד סופו וודאו שאין נזילות מים. לבטיחות המכונה, הקפידו תמיד לסגור את ברז אספקת המים בסיום כל תכנית הדחה.

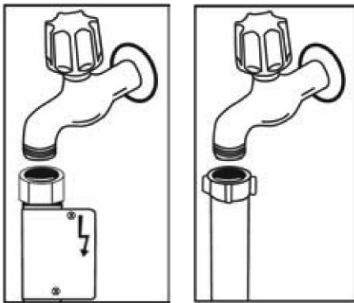

הערה: פיית מים Aquastop נמצאת בשימוש בחלק מהדגמים. במקרה של שימוש ב-Aquastop, קיים מתח מסוכן. אל תחטכו אותה ואל תאפשרו לה להתקפל או להסתובב.

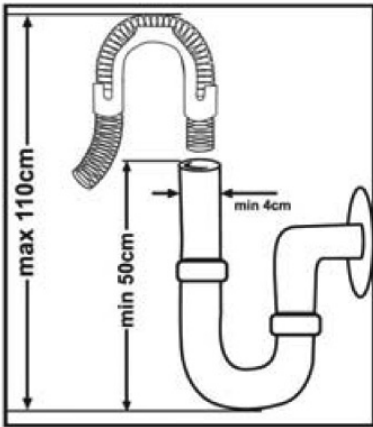

צינור ניקוז המים

ניתן לחבר את צינור ניקוז המים ישירות לבור הניקוז או למגופת הכיור. בשימוש בצינור מעוקל מיוחד (אם זמין), המים יכולים להתנקז ישירות לכיור דרך תליית הצינור המעוקל מעל שפת הכיור. על חיבור זה להיות בגובה 50-110 ס"מ מהרצפה.

אזהרה: כאשר משתמשים בצינור ניקוז ארוך מ-4 מ', הכלים עלולים להישאר מלוכלכים. במקרה כזה, חברתנו לא תהיה אחראית.

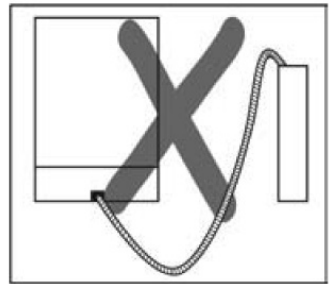
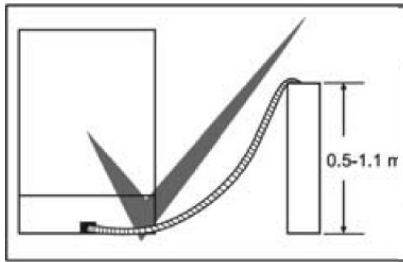

חיבור חשמלי

- יש לחבר את התקע המוארק של המכונה לשקע מוארק המוזן במתח זרם מתאימים. אם לא מותקנת הארקה, דאגו שחשמלאי מוסמך יבצע התקנה כזו. במקרה של שימוש ללא הארקה מותקנת, חברתנו לא תהיה אחראית לאובדן השימוש העלול לקרות.
- על ערך הנתיך (פיזז) הביתי להיות 10-16 אמפר.
- המדיח מתאים לפעול במתח **220-240 V**. אין לחבר אותו לחשמל בזמן ההתקנה אלא רק בסיומה.
- השתמשו תמיד בתקע המצופה המסופק עם המכונה.
- כבל החשמל של המכונה יוחלף ע"י מרכז השרות המורשה או חשמלאי מוסמך בלבד. אם לא תעשו כן, הדבר עלול להוביל לתאונות.
- מסיבות בטיחותיות, הקפידו תמיד לנתק את התקע בסיום כל תכנית הדחה.
- למניעת התחשמלות, לעולם אל תנתקו את התקע בידיים רטובות.
- בעת ניתוק המכונה מהשקע, משכו תמיד מהתקע. לעולם אל תמשכו את הכבל עצמו.

לפני השימוש במכונה בפעם הראשונה

- בדקו שמפרטי אספקת החשמל והמים תואמים לערכים המצוינים בחוברת זו.
- הוציאו את כל חומרי האריזה מתוך המכונה.
- כווננו את מרכז המים.
- הוסיפו 1 ק"ג מלח למיכל המלח ומלאו אותו במים עד למפלס בו הוא כמעט יוצף.
- מלאו את מיכל חומר ההברקה.

הכנת המכונה לשימוש

חשיבות ריכוך המים

לתוצאות הדחה טובות, המדיח זקוק למים רכים, כלומר מופחתי סידן. אחרת, שאריות סידן לבנות יישארו על הכלים ועל חלקי המדיח הפנימיים. דבר זה ישפיע לרעה על ביצועי השטיפה, הייבוש וההברקה של המכונה. בעת שהמים זורמים דרך מערכת הריכוך, היונים היוצרים את הקשיות מוסרים מהמים והם מגיעים לדרגת הריכוך הנדרשת להשגת ביצועי ההדחה המיטביים. בתלות ברמת הקשיות של המים הזורמים, יונים אלה שמקים את המים מצטברים במהירות בתוך מערכת ריכוך המים. לכן, יש לרענן את מערכת הריכוך כך שתשמור על ביצועים זהים גם במהלך מחזור ההדחה הבא. למטרה זו, משתמשים במלח למדיח.

מילוי מלח

השתמשו במלח לריכוך המיועד לשימוש במדיחי כלים. **1** למילוי מלח ריכוך, הסירו תחילה את הסלסילה התחתונה ופתחו את מכסה מיכל המלח באמצעות סיבובו נגד כיוון השעון. **2** בשימוש הראשון מלאו את המיכל ב-2 ק"ג מלח ומים עד למפלס בו הוא כמעט יוצף. **4** השתמשו במשפך המסופק למילוי קל. החזירו את המכסה למקומו וסגרו אותו. לאחר כל 20-30 הדחות, הוסיפו כ-1.5 ק"ג מלח למכונה. **מלאו את מיכל המלח במים בשימוש הראשון בלבד.**

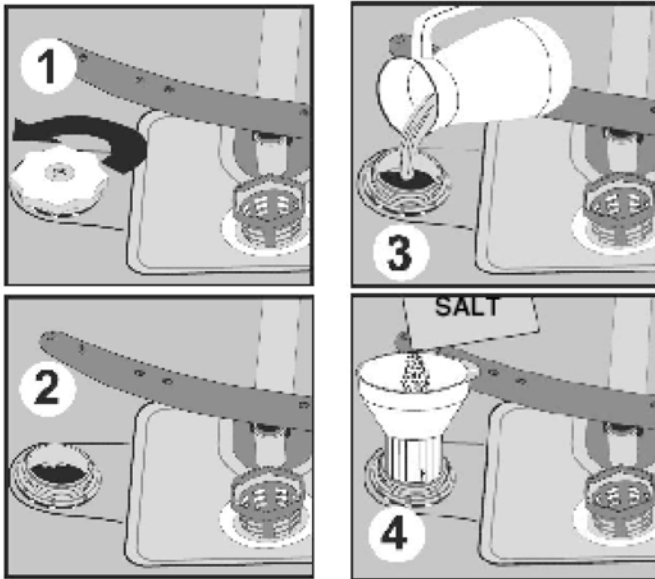









מומלץ להשתמש במלח עם גרגרים קטנים או אבקה. אל תמלאו את המכונה במלח שולחן. אחרת, ביצועי הריכוך יפחתו עם הזמן. בעת הפעלת המדיח, מיכל המלח מתמלא במים. לכן, הוסיפו את מלח הריכוך לפני הפעלת המכונה. באופן זה, המלח המוצף מנוקה אוטומטית בתהליך ההדחה. אם אינכם מתכוונים להדיח כלים מיד לאחר הוספת המלח, הריצו תכנית הדחה קצרה כשהמכונה ריקה על מנת למנוע כל נזק (קורוזיה) למכונה כתוצאה מהמלח המוצף בעת תהליך מילוי מיכל המלח.

כדי לקבוע האם כמות המלח במכונה שלכם מספיקה, בדקו את החלק השקוף של מכסה מיכל המלח. אם הוא ירוק, יש מספיק מלח במיכל. אחרת, הוסיפו מלח.

רצועת בדיקה

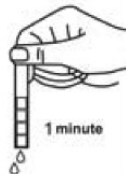
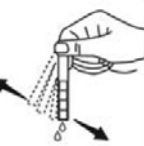
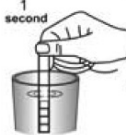
יעילות ההדחה של המדיח תלויה ברכות המים היוצאים מהברז. מסיבה זו, המדיח מצויד במערכת המפחיתה את קשיות המים המסופקים. יעילות ההדחה מתגברת כאשר המערכת מכוונת כראוי. למציאת רמת קשיות המים באזורכם, צרו קשר עם מחלקת המים בעירייה או השתמשו ברצועת בדיקה (לא מסופקת).

<p>כווננו את דרגת קשיות המים במכונה בהתאם לתוצאה שהתקבלה מרצועת הבדיקה.</p>	<p>המתינו דקה אחת.</p>	<p>נערו את הרצועה לאחר הוצאתה מהמים.</p>	<p>החזיקו את הרצועה במים הזורמים במשך שנייה אחת.</p>	<p>הזרימו מים דרך הברז למשך דקה אחת.</p>	<p>פתחו את רצועת הבדיקה.</p>
<p> דרגה 1  ללא סיד דרגה 2  תכולת סיד מועטה מאוד דרגה 3  תכולת סיד מועטה דרגה 4  תכולת סיד בינונית דרגה 5  תכולת סיד דרגה 6  תכולת סיד גבוהה </p>					

כיוון צריכת המלח

טבלת כיווני דרגות קשיות המים

דרגת קשיות המים	גרמנית dH	צרפתית dF	בריטית dE	חיווי קשיות המים
1	0-5	0-9	0-6	החיווי L1 מאיר.
2	6-11	10-20	7-14	החיווי L2 מאיר
3	12-17	21-30	15-21	החיווי L3 מאיר
4	18-22	31-40	22-28	החיווי L4 מאיר
5	23-31	41-55	29-39	החיווי L5 מאיר
6	32-50	56-90	40-63	החיווי L6 מאיר

אם דרגת הקושי של המים בהם אתם משתמשים היא מעל **90 dF** (צרפתית) או אם אתם משתמשים במי באר; מומלץ שתשתמשו במסנן ובמתקן ריכוך מים.

הערה: ברירת המחדל של דרגת קשיות המים היא 3.

כוונו את מרכז המים בהתאם לדרגת קשיות המים הזורמים מהברז שלכם.



לאחר אתחול המכונה, לחצו על בורר התכניות והשאירו אותו לחוץ **3**.



בינתיים, הפעילו את המכונה באמצעות לחיצה על לחצן ההפעלה/ כיבוי **1**.



המשיכו ללחוץ על בורר התכניות עד שהחיווי SL יעלם מהתצוגה **3**.



עתה, שחררו את האצבע מבורר התכניות **3**.



המכונה מציגה את דרגת קשיות המים האחרון שנקבע.

ניתן לכוון את הדרגות באמצעות לחיצה על בורר התכניות **3** בהתאם לטבלת כיווני דרגות קשיות המים שבעמוד הקודם.



לאחר כיוון דרגת קשיות המים, לחצו על לחצן ההפעלה/ כיבוי לשמירת ההגדרות בזיכרון **14**.



שימוש בדטרגנט

השתמשו בדטרגנט המיועד לשימוש במדיחי כלים ביתיים. תוכלו למצוא בשוק דטרגנטים בצורת אבקה, ג'ל וטבליות שתוכננו במיוחד למדיחי כלים ביתיים. את הדטרגנט יש לשים בתא לפני הפעלת המכונה. אחסנו את הדטרגנטים במקומות קרים ויבשים, הרחק מהישג ידם של ילדים. אל תמלאו דטרגנט בתא מעבר לנדרש; אחרת הוא עלול לשרוט את כלי הזכוכית ולא להימס כראוי. למידע נוסף אודות הדטרגנט שבשימוש, נא צרו קשר עם יצרן הדטרגנט.

מילוי תא הדטרגנט

דחפו את הלשונית לפתיחת מיכל הדטרגנט כמתואר באיור **1**.

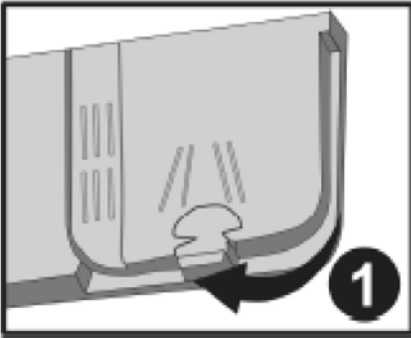

תא הדטרגנט כולל בתוכו קווי מפלס, על מנת לאפשר לכם מדידה קלה של כמות הדטרגנט הנכונה. תא הדטרגנט יכול להכיל עד 40 סמ"ק דטרגנט. פתחו את אריזת הדטרגנט ומזגו לתוך התא הגדול **b** 25 סמ"ק אם הכלים שלכם מלוכלכים מאוד או 15 סמ"ק אם הם מלוכלכים פחות. **2** אם הכלים נשארו מלוכלכים משך זמן רב, אם יש עליהם שאריות מזון יבשות ואם העמסתם את המדיח יתר על המידה, מזגו 5 סמ"ק דטרגנט לתא השטיפה המקדימה **a** והפעילו את המכונה. ייתכן ותצטרכו להוסיף יותר דטרגנט למכונה, בהתאם למידת הלכלוך ולדרגת קשיות המים באזורכם.

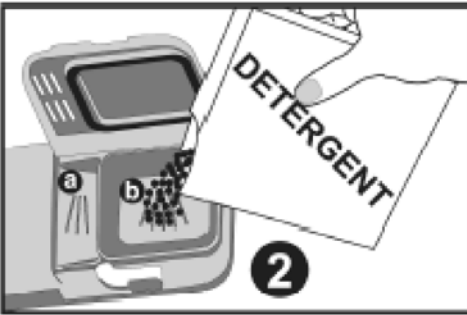

דטרגנטים משולבים

יצרני הדטרגנטים מייצרים גם דטרגנטים משולבים הנקראים "2 ב-1", "3 ב-1", "5 ב-1" וכד'. הדטרגנטים "2 ב-1" מכילים דטרגנט + מלח או חומר הברקה. בעת שימוש בדטרגנטים "2 ב-1", וודאו אילו פונקציות מכילות הטבליות. טבליות הדטרגנט האחרות מכילות דטרגנט + חומר הברקה + מלח + פונקציות נוספות אחרות.

נקודות חשובות בעת שימוש בדטרנגטים משולבים:

- הקפידו תמיד לבדוק את מפרטי המוצר בו תשתמשו והאם הוא מוצר משולב או לאו.
- בדקו שהדטרנגט שבשימוש מתאים לקשיות המים היוצאים מהברז אליו מחוברת המכונה.
- הקפידו על ביצוע ההוראות שע"ג האריזה בעת שימוש במוצרים כאלה.
- אם הדטרנגטים בצורת טבליות, לעולם אל תניחו אותן בחלק הפנימי של סלסילת הסכום. הניחו תמיד את הטבליות בתא הדטרנגט שבמיכל הדטרנגט.
- מוצרים אלה מעניקים תוצאות טובות עבור סוגי שימוש מסוימים בלבד. אם אתם משתמשים בסוגי דטרנגט אלה, עליכם ליצור קשר עם היצרנים ולברר אודות תנאי השימוש המתאימים.
- כאשר תנאי השימוש בדטרנגטים וכיווני המכונה תואמים, הם מבטיחים חיסכון בצריכת מלח ו/או חומר הברקה.
- צרו קשר עם היצרנים במידה ואינכם משיגים תוצאות הדחה טובות (אם נותר סיד על הכלים שלכם או שהם רטובים) לאחר שהשתמשתם בדטרנגטים 2" ב-1" או 3" ב-1". האחריות עבור המכונה שלכם אינה מכסה תלונות הנובעות משימוש בדטרנגטים מסוגים אלה.

שימוש מומלץ: אם ברצונכם להשיג תוצאות טובות יותר בעת שימוש בדטרנגטים משולבים, הוסיפו מלח וחומר הברקה למכונה וכוונו את דרגת קשיות המים וחומר ההברקה לרמתם הנמוכה ביותר.

מסיסות טבליות הדטרנגטים המיוצרות ע"י חברות שונות עשויה להשתנות  בהתאם לטמפרטורה והזמן. לכן, לא מומלץ להשתמש בדטרנגטים כאלה בתכניות הדחה קצרות. דטרנגטים אבקתיים מתאימים יותר לשימוש בתכניות כאלה.

אזהרה: במקרה של בעיה, בה לא נתקלתם בעבר, נובעת משימוש בסוג זה של דטרנגטים, צרו קשר ישירות עם היצרנים.

כאשר אתם מוותרים על שימוש בדטרנגטים משולבים

- מלאו את תאי מלח הריכוך וחומר הברקה.
- כוונו את קשיות המים לרמה הגבוהה ביותר והפעילו את המדיח ללא כלים.
- כוונו את דרגת קשיות המים.
- בצעו את כיוון חומר הברקה המתאים.

מילוי חומר הברקה וביצוע הכיוון

חומר הברקה משמש למניעת הישארות טיפות מים לבנות, כתמי סיד ופסים לבנים העלולים להיווצר על הכלים ועל מנת להגדיל את ביצועי הייבוש. בניגוד לאמונות הרווחות, הוא משמש לא רק להשגת כלים מבריקים יותר אלא גם להשגת כלים יבשים מספיק. מסיבה זו יש להקפיד על מינון מספיק של חומר הברקה בתא. יש להשתמש בחומר הברקה המתאים למדיחי כלים בלבד.

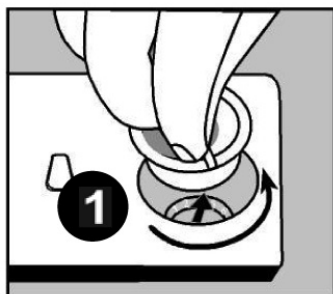

למילוי חומר הברקה, **1** הסירו את מכסה תא חומר ההברקה באמצעות סיבובו. מלאו חומר הברקה בתא עד שמחונן מפלס חומר ההברקה כהה; החזירו את המכסה למקומו וסגרו באמצעות סיבובו כך שהשיניים יתאימו זו לזו.

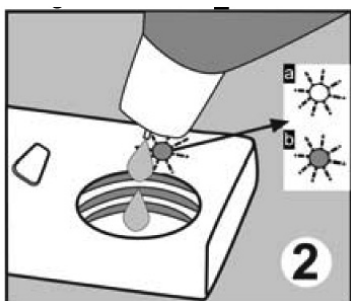

באמצעות בדיקת מחונן מפלס חומר ההברקה במיכל הדטרגנט, תוכלו לדעת האם המכונה זקוקה לחומר הברקה או לאו. מחונן כהה **b** משמעו שיש חומר הברקה בתא ומחונן בהיר **a**

מציין שעליכם למלא את המיכל בחומר הברקה.



מצב בורר מפלס חומר ההברקה ניתן לכיוון בין 1 ל-6. ברירת המחדל שכוונה במפעל היא 3. **3** יש להגדיל את המינון כאשר נשארים כתמי אבנית או סיד על הכלים בסיום התכנית. יש להקטין את המינון אם יש פסים לבנים של דטרגנט על הכלים, או פס כחול על כלי הזכוכית ועל הסכינים.

אזהרה: השתמשו רק בחומרי הברקה המיועדים לשימוש במכונה. שאריות חומר הברקה הנותרות כתוצאה מהצפה תיצורנה כמויות גדולות מאוד של קצף ובכך תפחתנה את ביצועי ההדחה. הסירו את כמויות חומר ההברקה העודפות באמצעות ניגובן במרטוט.

טעינת כלים וסכום במדיח

אם תניחו נכונה את הכלים במדיח, תשתמשו בו באופן הטוב ביותר במונחים של צריכת אנרגיה, ביצועי הדחה וייבוש.

ישנן 2 סלסילות נפרדות לטעינת כלים במדיח. אתם יכולים להניח פריטים עגולים ועמוקים כגון סירים בעלי ידיות ארוכות, מכסי סירים, צלחות, צלחות לסלט ומערכות סכו"ם בסלסילה התחתונה.

הסלסילה העליונה תוכננה עבור צלוחיות תה, צלוחיות קינוח, קערות סלט, כוסות וספלים. בעת הנחת כוסות ארוכות רגליים וגביעים, השעינו אותם נגד קצה הסלסילה, המתלה או חוט התמיכה בכוסות ולא כנגד פריטים אחרים. אל תשעינו כוסות ארוכות אחת נגד השנייה היות והן עלולות שלא להיות יציבות ולהינזק. נכון יותר להניח פריטים צרים במרכז הסלסילות. תוכלו להניח כפות בין שאר מערכות הסכו"ם על מנת למנוע מהן להידבק אחת לשנייה. מומלץ להשתמש ברשת לסכו"ם על מנת להשיג את התוצאות הטובות ביותר. למניעת פציעות אפשריות, הניחו תמיד כלים בעלי ידיות ארוכות וקצוות חדים כגון מזלגות, סכיני לחם וכד' כשהקצוות החדים פונים כלפי מטה או במאוזן על הסלסילות.

אזהרה: הניחו את הכלים במכונה באופן שלא יפריע לסיבוב זרועות ההתזה העליונה והתחתונה.

רשתות מתכווננות בסלסילה העליונה

רשתות אלה מאפשרות להגדיל את הקיבולת של הסלסילה העליונה **a** **b** משמעו. ניתן להשתמש ברשתות אלה במצב פתוח או סגור. במצב פתוח **a** ניתן להניח עליהן את הכוסות והספלים. ובמצב סגור **b** ניתן להניח כוסות יין ארוכות בסלסילה. ניתן גם לטעון ברשתות אלה סכום במצב מאוזן (בשכיבה).

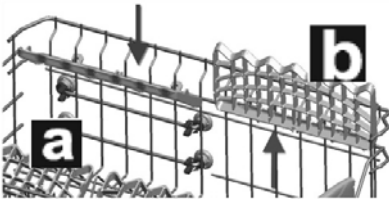

כיוון גובה הסלסילה העליונה כשהיא מלאה

מנגנון כוונון גובה הסלסילה העליונה מאפשר לכם למקם את הסלסילה במצב גבוה או נמוך בלי להוציא אותה מהמקום גם כשהיא מלאה כלים. כאשר היא במצב גבוה, ניתן להניח פריטים גדולים כגון מחבתות וכד' בסלסילה התחתונה. המכונה מגיעה מהמפעל כשהסלסילה העליונה במצב גבוה. להרמת הסלסילה אחזו אותה ב-2 הצדדים ומשכו אותה למעלה. להורדתה למצב נמוך, אחזו אותה ב-2 הצדדים ושחררו אותה.

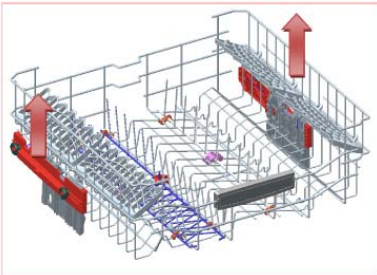

לפני ההרמה או ההורדה, יש לודא שהסלסילה נמצאת ב-2 הצדדים באותו גובה.

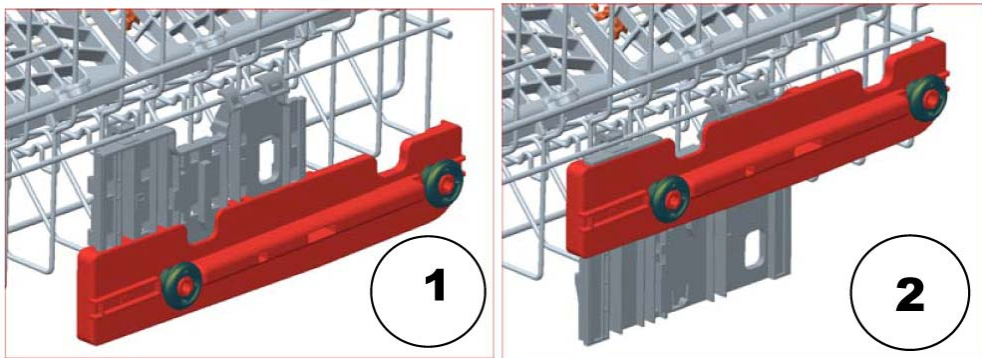

הסלסילה התחתונה מתלים מתקפלים

המתלים המתקפלים כוללים 2 חלקים הממוקמים בסלסילה התחתונה והם מתוכננים לאפשר לכם טעינה קלה של כלים גדולים כגון סירים, מחבתות וכד'. במידת הצורך, ניתן לקפל כל חלק בנפרד, או לקפל את כולם יחדיו להשגת חללים גדולים יותר. תוכלו להשתמש במתלים המתקפלים באמצעות הרמתם מעלה או באמצעות קיפולם

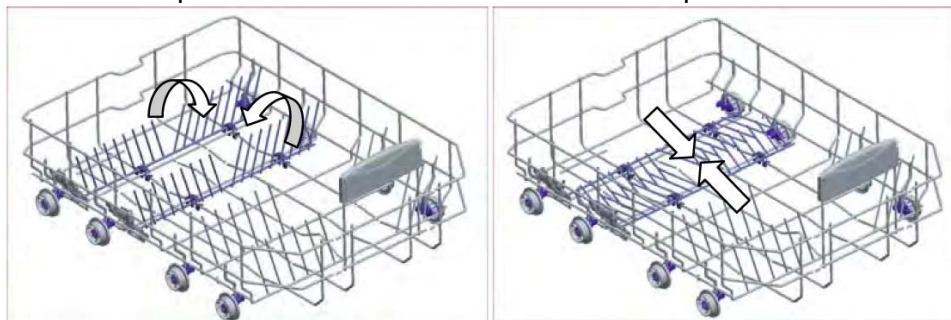

אפשרויות שונות לסידור כלים במדיח סלסילה תחתונה



סלסילה עליונה

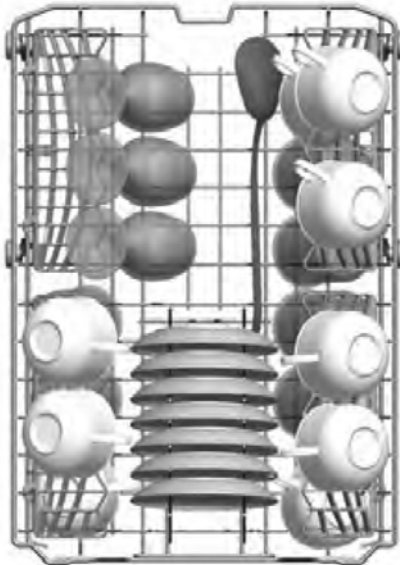

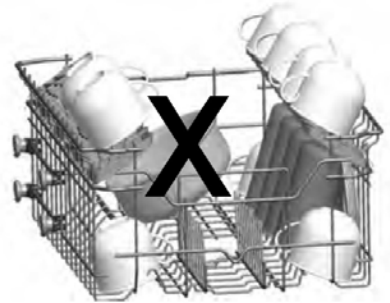
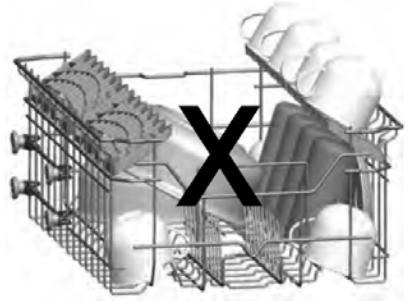
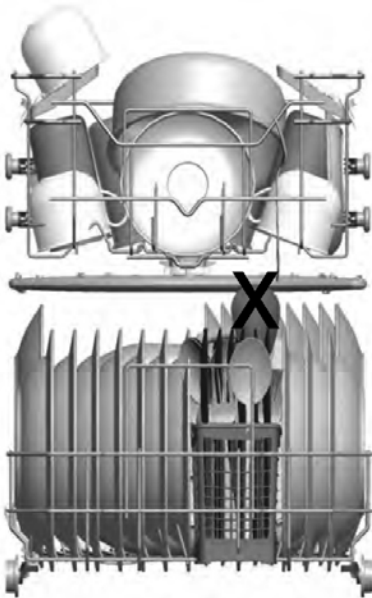

תקני מעבדה ונתוני בדיקה

נתונים אודות נתוני בדיקה ובדיקות מעבדה כולל קיבולת, דטרגנט/ חומר הברקה ועוד ניתן לקבל באתר "dishwasher@standardtest.com". יש לרשום את דגם המכונה ואת המספר הסידורי (ב-20 תווי דפוס) שמופיעים בתווית הנתונים בדלת של המדיח.

טבלת תכניות ההדחה

Programme No	Auto Intensive	Auto Normal	Auto Delicate	Extra Hygiene	Super 50' 65°C	Eco (reference)	Quick	Prewash
Programme names and temperatures	60-70°C (P1)	50-60°C (P2)	30-50°C(P3)	70°C (P4)	65°C (P5)	50°C (P6)	40°C (P7)	- (P8)
Type of food waste	Automatically adjust the washing time with temperature and amount of water by determining the soil level of dishes			Dishes with dense dirt waiting for a long time or requiring hygienic washing	soups, sauces, pasta, eggs, pilaf, potato and oven dishes, fried foods	coffee,milk,tea,cold meats,vegetables ,not kept for long	coffee,milk,tea,cold meats,vegetables ,not kept for long	Pre-wash for use and loosen residue awaiting full load then select a programme
Level of soil	high	high	small	high	medium	medium	small	
Detergent amount A: 25 cm ³ / 15 cm ³ B: 5 cm ³	A+B	A+B	A	A+B	A+B	A+B	A	

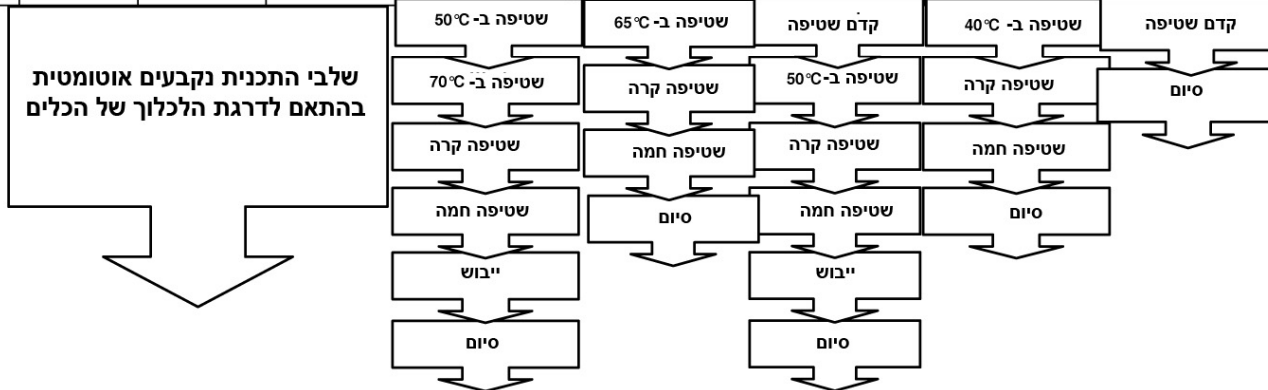

Programme duration (min.)	152-98	111-96	82-69	115	50	167	30	15
Electricity consumption (kW hours)	0,93 -1,42	0,81-1,02	0,66-0,77	1,22	1,02	0,83	0,55	0,02
Water consumption (liters)	10,0-20	9,6-16,1	9,7-16	12,8	9,9	12	9,9	3,6

בחירת תכנית והפעלת המדיח

הפעלת המדיח



1 לחצו על לחצן המכונה מופעלת כשלוחצים על לחצן ההפעלה/כיבוי. 2 קווים מופיעים בתצוגה ומחווין סיום התכנית נדלק.

2 כשבחרים תכנית עם בורר התכניות, המספר שלה P1, P2 וכד' מוצג בתצוגת התכנית. מחווין סיום התכנית כובה.

- 1 לחצו על לחצן ההפעלה/כיבוי
בחרו את התכנית ההדחה המתאימה לכלים שבמדיח
- 2 בחרו את התכנית עם בורר התכניות.
- 3 ניתן לשלב פונקציות נוספות
- 4 סגרו את דלת המדיח. התכנית מתחילה מיד.

מעקב אחר שלבי התכנית

באפשרותכם לעקוב אחר שלבי התכנית באמצעות התבוננות בנוריות שבלוח ההפעלה.



אל תפתחו את הדלת לפני סיום התכנית.

מחווין סיום התכנית נדלק כשהתכנית הנבחרת מסתיימת. כמו כן, יישמעו 5 חיוויים קוליים.

החלפת תכנית

אם ברצונכם להחליף תכנית בעת שהמדיח פועל.



הערה: אם דלת המכונה נפתחה במהלך ההדחה או במקרה של הפסקת חשמל, המכונה תחדש את התכנית לאחר סגירת הדלת או לאחר חידוש הזרם.

החלפת תכנית עם אתחול

אם ברצונכם לבטל תכנית בעת שתכנית הדחה מחודשת.



כיבוי המכונה

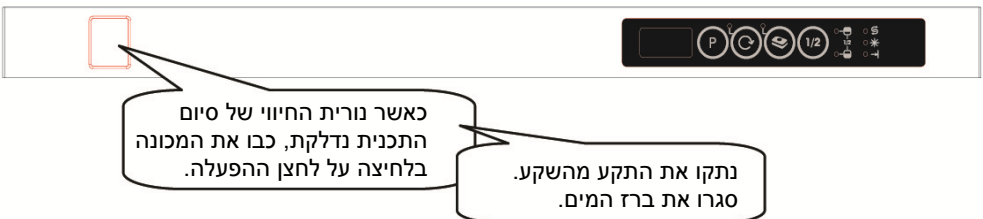

הערה: באפשרותכם לפתוח מעט את הדלת על מנת לאפשר למכונה לבצע פעולת ייבוש מהירה יותר לאחר סיום תכנית ההדחה.

הערה: אם דלת המכונה נפתחה במהלך ההדחה או במקרה של הפסקת חשמל, המכונה תחדש את התכנית לאחר סגירת הדלת או לאחר חידוש הזרם.

תחזוקה וניקוי

ניקוי המכונה במרווחים קבועים מאריך את חיי השרות של המכונה.

שמן ואבנית עשויים להצטבר באזור השטיפה של המכונה. במקרה כזה:

- מלאו את תא הדטרגנט מבלי לטעון כלים במדיח, בחרו תכנית הרצה בטמפרטורה גבוהה והפעילו את המכונה. במקרה שפעולה זו אינה מספיקה, השתמשו בחומרי ניקוי מיוחדים הזמינים בשוק (חומרי ניקוי מיוחדים המיועדים למדיחי כלים והמיוצרים ע"י יצרני הדטרגנטים).

ניקוי אטמי דלת המכונה

- לניקוי משקעים שהצטברו באטמי הדלת, נגבו אותם לעיתים קרובות עם מטלית לחה.

ניקוי המכונה

- נקו את המסננים וזרועות ההתזה לפחות פעם בשבוע.
- נתקו את המכונה מהשקע וסגרו את ברז המים לפני התחלת הניקוי.
- אל תשתמשו בחומרים קשים בעת ניקוי המכונה. נגבו עם תכשיר ניקוי עדין ומטלית לחה.

מסננים

בדקו אם נותרו שאריות מזון על גבי המסננים הגס והעדין. אם נותרו שאריות מזון, הוציאו את המסננים ושטפו אותם היטב במים זורמים.

a. מסנן מיקרו

b. מסנן גס

c. מסנן מתכת/ פלסטיק



1 להסרת וניקוי מכלול המסנן, סובבו אותו נגד כיוון השעון והוציאו אותו באמצעות הרמתו מעלה.

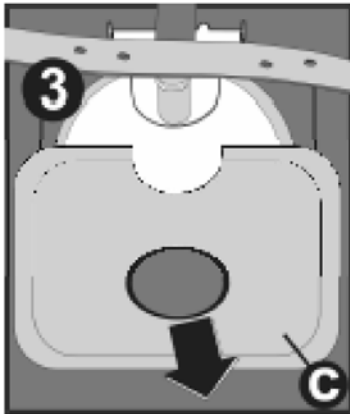
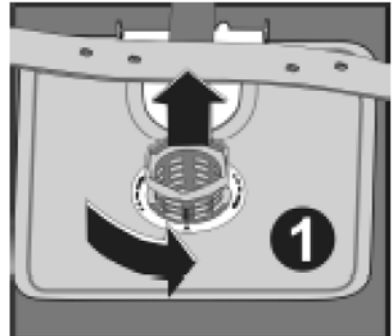

משכו והוציאו את מסנן המתכת/ פלסטיק **3**. לאחר מכן משכו החוצה את המסנן הגס מתוך מסנן המיקרו **2**. שטפו אותו היטב במים זורמים. החזירו את מסנן המתכת/ פלסטיק למקומו. הכניסו את המסנן הגס לתוך מסנן המיקרו באופן שהסימונים יתאימו אחד לשני.

חברו את מסנן המיקרו למסנן המתכת/ פלסטיק וסובבו את המכלול בכיוון החץ. מכלול המסננים נעול כאשר ניתן לראות מלמעלה את החץ שעל גבי מסנן המיקרו **4**.

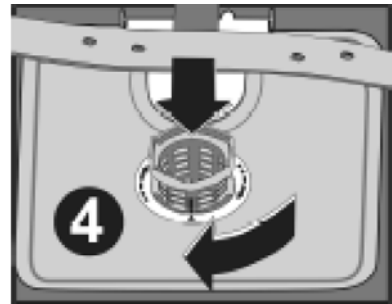

- לעולם אל תשתמשו במדיח ללא מסננים.
- הרכבה שגויה של המסננים תפגע ביעילות ההדחה.
- מסננים נקיים חשובים מאוד לפעולתה התקינה של המכונה.

זרועות ההתזה

בדקו האם חרירי זרועות ההתזה העליונה והתחתונה סתומים. אם יש סתימה, הסירו את הזרועות ושטפו אותן במים זורמים. ניתן להסיר את הזרוע התחתונה באמצעות משיכתה מעלה בעוד שאת אום הזרוע העליונה ניתן להסיר באמצעות סיבוב שמאלה. הקפידו להדק היטב את האום בעת הרכבת הזרוע העליונה במקומה.

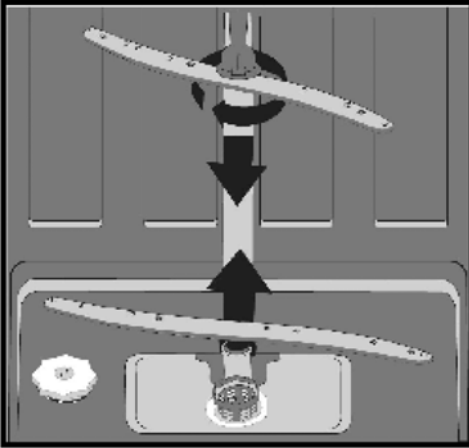

מסנן הצינור

המים עוברים דרך מסנן שממוקם בצינור אספקת המים על מנת למנוע כל נזק למכונה כתוצאה מזיהום (חול, חימר, חלודה וכד') העלול להיסחף לעתים דרך מקור המים או הצנרת הביתית, וכדי למנוע תלונות כגון הצהבה והיווצרות משקעים לאחר ההדחה. בדקו מעת לעת את המסנן ואת הצינור ונקו אותם במידת הצורך. לניקוי המסנן, ראשית סגרו את ברז המים ונתקו את הצינור. לאחר הסרת המסנן מהצינור, שטפו אותו במים זורמים. החזירו את המסנן הנקי למקומו בתוך הצינור והרכיבו את הצינור

במקרה של תקלה או קושי

קוד תקלה	תיאור התקלה	פיתרון
F5	זרימת מים בלתי מספיקה	<ul style="list-style-type: none"> • וודאו שברז המים פתוח לגמרי ושאינן הפסקת מים. • סגרו את ברז המים, נתקו את הצינור ונקו את המסנן במחבר הצינור. • הפעילו את המכונה מחדש. פנו למח' השרות אם התקלה נמשכת.
F3	תקלת זרימת מים רציפה בלי הפסקה	<ul style="list-style-type: none"> • סגרו את הברז. • פנו למח' השרות.
F2	המים העודפים במכונה אינם ניתנים לניקוז	<ul style="list-style-type: none"> • צינור הניקוז סתום. • ייתכן והמסננים במכונה סתומים. • כבו והפעילו את המכונה ובטלו את התכנית. • פנו למח' השרות אם התקלה נמשכת.
F8	תקלה בגוף החימום של המדיח	<ul style="list-style-type: none"> • פנו למח' השרות
F1	התרעת הצפת מים פעילה	<ul style="list-style-type: none"> • כבו את המכונה וסגרו את הברז. • פנו למח' השרות.
FE	כרטיס אלקטרוני תקול	<ul style="list-style-type: none"> • פנו למח' השרות.
F7	תקלת טמפרטורה: טמפרטורת המים גבוהה מדי	<ul style="list-style-type: none"> • פנו למח' השרות.
F9	מיקום המחלק שגוי	<ul style="list-style-type: none"> • פנו למח' השרות.
F6	תקלה בחישן החימום	<ul style="list-style-type: none"> • פנו למח' השרות.

אם התכנית אינה מתחילה

- בדקו שהתקע מחובר.
- בדקו את הנתיכים בארון החשמל.
- וודאו שברז אספקת המים פתוח.
- וודאו שדלת המכונה סגורה.
- וודאו שכיביתם את המכונה באמצעות לחצן ההפעלה/ כיבוי.
- וודאו שמסנן אספקת המים ומסנני המכונה אינם סתומים.

אם יש שאריות דטרגנט בתא הדטרגנט

- הוסף דטרגנט כאשר התא היה רטוב.

אם נותרו מים במכונה בסיום התכנית

- צינור הניקוז סתום או מעוות.
- המסננים סתומים.
- התכנית טרם נסתיימה.
-

אם המכונה נעצרת בעת תהליך ההדחה

- תקלת חשמל.
- תקלת אספקת מים.
- ייתכן והתכנית במצב המתנה.

אם נשמעים רעשים משונים בזמן שהתכנית רצה

- הכלים לא הונחו כראוי.
- זרוע ההתזה פוגעת בכלים.

אם נשארו שאריות מזון חלקיות על הכלים

- הכלים לא הונחו כראוי במכונה והמים המותזים לא הגיעו לחלקים אלה.
- סלסילה עמוסה יתר על המידה.
- הכלים נשענים אחד כנגד השני.
- הוספתם כמות מועטה מדי של דטרגנט.
- בחרתם תכנית לא מתאימה, או חלשה מדי.
- זרוע ההתזה סתומה בשאריות מזון.
- המסננים סתומים.
- המסננים אינם מותקנים כראוי.
- משאבת ניקוז המים סתומה.

אם נשאלו כתמים לבנים על הכלים

- הוספתם כמות מועטה מדי של דטרגנט.
- מפלס חומר ההברקה מכונן נמוך מדי.
- אינכם משתמשים במלח ריכוך למרות הדרגה הגבוהה של קשיות המים.
- מערכת ריכוך המים מכוננת לדרגה נמוכה מדי.
- מכסה תא המלח אינו סגור היטב.

אם הכלים אינם מתייבשים

- בחרתם תכנית ללא פעולת ייבוש.
- מפלס חומר ההברקה מכונן נמוך מדי.
- הוצאתם את הכלים מוקדם מדי.

אם יש כתמי חלודה על הכלים

- איכות האל-חלד של הכלים אינה מספיקה.
- דרגת מליחות גבוהה של מי ההדחה.
- מכסה תא המלח אינו סגור היטב.
- מלח רב מדי נשפך הצידה ולתוך המכונה בעת מילוי תא המלח.
- הארקה גרועה.

צרו קשר עם מחלקת השרות אם הבעיה נמשכת לאחר ביצוע הפיתרונות בטבלה או במקרה והתקלה אינה מתוארת לעיל.

1. כאשר אינכם מתכוונים להשתמש במכונה בתקופה הקרובה
 - נתקו את המכונה מהשקע וסגרו את ברז המים.
 - השאירו את הדלת פתוחה קמעה על מנת למנוע היווצרות ריחות לא נעימים.
 - הקפידו שהמכונה תהיה נקייה מבפנים.
2. סילוק כתמי מים
 - הדיחו את הכלים בתכנית הנמרצת.
 - הוציאו את כל מיכלי המתכת שבמכונה.
 - אל תוסיפו דטרגנט.
3. אם תניחו נכונה את הכלים במדיח, תשתמשו בו באופן הטוב ביותר במונחים של צריכת אנרגיה, ביצועי הדחה וייבוש.
4. הסירו את כל הלכלוך הקשה לפני הכנסת כלים מלוכלכים למכונה.
5. הפעילו את המכונה בקיבולת מלאה.
6. השתמשו בתכנית השטיפה המקדימה במקרה הצורך בלבד.
7. עיינו במידע אודות התכנית ובטבלת בערכי הצריכה הממוצעים בעת בחירת תכנית.
8. היות והמכונה מגיעה לטמפרטורות גבוהות, אין להציבה בסמוך למקרר.
9. אם המכשיר ממוקם במקום המועד לקיפאון, עליכם לנקז לחלוטין את המים שנותרו במכונה. סגרו את ברז המים, נתקו את צינור אספקת המים מהברז ואפשרו למים שנותרו בפנים להתנקז.

NORMANDE®