

ROADMASTER

טלוויזיה חכמה
הוראות הפעלה

דגם: NE-43FLFD



תוכן עניינים

3.....	מידע בטיחותי
5.....	אמצעי זהירות
7.....	הוראות להתקנת רגלית
8.....	שלט רחוק
10.....	האפשרויות בפאנל
11.....	הסבר אודות השקעים של הטלויזיה
12.....	התפריטים הראשיים הם כדלקמן.
28.....	מפרט טכני
29.....	טיפול בתקלות

קראו בבקשה את הפרק "מידע בטיחותי" לפני הפעלת הטלויזיה ושמרו על חוברת הוראות זו להתייחסות עתידית.

אזהרה: מוצר זה עשוי לגרום להפרעות בתדר רדיו , במקרה עשוי המשתמש לנקוט באמצעים המתאימים

מידע בטיחותי

התקנה/הגדרות

התקינו והשתמשו בטלוויזיה בהתאם להוראות שלהלן על מנת למנוע סכנת התלקחות, התחשמלות או נזק ו/או פגיעה.

התקנה

יש להתקין את הטלוויזיה ליד שקע חשמל נגיש. הניחו את הטלוויזיה על משטח שטוח ויציב למניעת נפילתה וגרימת פגיעה או נזק למכשיר. רק איש שירות המוסמך לכך רשאי לבצע התקנה על הקיר. מסיבות בטיחותיות, מומלץ להשתמש באביזרים שלנו.

שינוע

לפני העברת הטלוויזיה, נתקו את כל הכבלים. יש צורך בשני אנשים או יותר להעברת טלוויזיה גדולה. בזמן הזזת הטלוויזיה, אל תפעילו לחץ על הפאנל. בזמן הרמת או העברת הטלוויזיה, אחזו אותה ביציבות מהתחתית. בזמן הזזת הטלוויזיה, הישמרו מטלטולים ותנודות מיותרות. בזמן הזזת הטלוויזיה לצורך תיקונים או העברה, ארזו אותה בקרטון וחומרי האריזה המקוריים. לצורך כך רצוי לשמור על האריזה המקורית לאורך תקופת האחראיות.

אווור

לעולם אל תכסו את פתחי האווור ואל תחדירו חפצים לתוך הארונית. השאירו מרווח סביב הטלוויזיה, להבטחת אוורור מתאים ולמניעת הצטברות אבק ולכלוך. אל תניחו את הטלוויזיה שוכבת, אל תתקינו אותה הפוכה או על צידה. אל תניחו את הטלוויזיה על מדף, שטיח, מיטה או בארון. אל תכסו את הטלוויזיה עם בד כמו וילון או חפצים כמו עיתונים וכו'.

כבל החשמל

טפלו בכבל החשמל ובתקע כדלקמן על מנת למנוע התלקחות, התחשמלות, נזק ו/או פגיעה:

השתמשו אך ורק בכבלי החשמל המקורי של היצרן ולא באלו של יצרנים אחרים. חברו את התקע לשקע במלואו.

הפעילו את הטלוויזיה במתח של 100-240V בלבד.

בזמן חיווט, הקפידו לנתק את כבל החשמל. למען ביטחונכם וודאו שאינכם מועדים על הכבל.

נתקו את כבל החשמל מהשקע לפני ביצוע טיפול או העברת הטלוויזיה. שמרו על כבל החשמל הרחק ממקורות חום.

נתקו את התקע ונקו אותו לעתים קרובות. אם התקע מכוסה אבק ויצבור לחות הבידוד עלול להינזק ועלול לגרום להתלקחות.

יש לחבר את המכשיר לשקע תקני, בו יש חיבור הארקה תקני.

הערות:

אל תשתמשו בכבל המסופק לציוד אחר.
אל תצבטו, ואל תפתלו את כבל החשמל. המוליכים שבכבל עלולים להיחשף או להיקרע.
אל תשנו את כבל החשמל.
אל תניחו חפצים כבדים על הכבל.
אל תמשכו את כבל החשמל בזמן ניתוק מהשקע.
אל תחברו יותר מדי מכשירי חשמל לשקע בודד.
אל תשתמשו בשקע רעוע.

שימוש אסור

אל תתקינו/תשתמשו בטלויזיה במקומות או בסביבה או במצבים המצוינים להלן, אחרת הטלויזיה עלולה לא לפעול כשורה ולגרום להתלקחות, התחשמלות, נזק ו/או פגיעות.

מיקום

מחוץ לבית (בשמש ישירה), בחוף הים, על ספינה או כלי שיט אחר, בתוך כלי רכב, במסודות רפואיים, מקומות לא יציבים, ליד מים, גשם, לחות או עשן.

סביבה

מקומות חמים, לחים או מאובקים מדי; מקומות בהם חרקים עלולים לחדור; מקומות בהם הטלויזיה נתונה לתנודות מכניות, ליד עצמים דליקים (נרות לדוגמה). אין לחשוף את הטלויזיה להתזות או טפטופים ואין להניח עליה כלים המלאים בנוזלים, אגרטלים לדוגמה.

מצבים

אל תשתמשו במכשיר כשידיכם רטובות, ללא כיסוי הפלסטיק או עם אביזרים שאינם מומלצים על ידי היצרן. נתקו את הטלויזיה מהשקע והאנטנה בזמן סופות ברקים.

חלקים שבורים

אל תשליכו חפצים לעבר הטלויזיה. זכוכית המסך עלולה להישבר מהפגיעה ולגרום לנזק חמור.
אם משטח הטלויזיה נסדק, אל תגעו בו עד שתנתקו את המכשיר מזרם החשמל. אחרת, קיימת סכנת התחשמלות.

כשהמכשיר אינו בשימוש

אם אינכם מתכוונים להשתמש בטלויזיה מספר ימים, יש לנתק את הטלויזיה מזרם החשמל מסיבות בטיחותיות וסביבתיות.
מאחר והטלויזיה אינה מתנתקת מזרם החשמל בעת הכיבוי, הוציאו את התקע מהשקע לניתוק מוחלט של הטלויזיה.
אולם, לחלק ממכשירי הטלויזיה ישנם תכונות המחייבות שהטלויזיה תישאר במצב המתנה על מנת לפעול כשורה.

ילדים

אל תאפשרו לילדים לטפס על הטלוויזיה. שמרו על האביזרים הקטנים מחוץ להישג ידם של ילדים על מנת שלא יבלעו אותם בטעות.

במקרה של אחת מהתקלות הבאות

כבו את הטלוויזיה, נתקו את כבל החשמל מיד אם אחת מהתופעות הבאות מופיעה וצרו קשר עם שירות התיקונים כפי שמצויין בתעודת האחריות.

כאשר:

כבל החשמל ניזוק.

אי התאמה של התקע לשקע.

הטלוויזיה ניזוקה מנפילה, פגיעה או אם משהו הושלך לעברה.

אם נוזלים או חפצים חדרו דרך פתחי הארונות.

אמצעי זהירות

צפייה בטלוויזיה

צפו בטלוויזיה בתאורה בינונית, מאחר וצפייה בתאורה חלשה או משך זמן ממושך עלולים לאמץ את העיניים שלכם.

כוונו את עצמת הקול כך שתימנעו מעצמת קול גבוהה מדי העלולה לפגוע בשמיעה.

מסך

למרות שהמסך מיוצר בטכנולוגיה מדויקת מאוד, 99% או יותר מהפיקסלים פועלים, עלולים להופיע נקודות שחורות או נקודות אור זוהרות (באדום, כחול או ירוק) בעקביות על המסך. זוהי תכונה מבנית של המסך ואינה פגם.

אל תדחפו ואל תשרטו את הפילטר הקדמי ואל תניחו חפצים על הטלוויזיה. התמונה עלולה להיות לא אחידה והמסך עלול להיפגם.

אם יעשה שימוש במכשיר זה במקומות קרים, עלולים להופיע 'מריחות' בתמונה או שהתמונה תיעשה חשוכה. זוהי אינה תקלה. תופעה זו תיעלם עם עליית הטמפרטורה.

המסך וכיסוי הפלסטיק מתחממים בזמן הפעולה של טלוויזיה זו. זוהי אינה תקלה.

המסך מכיל כמות קטנה של קריסטל נוזלי. בחלק משפורפרות הפלורסנט קיימת כמות קטנה של כספית. מלאו אחר הוראות ותקנות הסביבה באזרוכם בעת השלכת המכשיר.

טיפול וניקוי פני המסך / כיסוי הפלסטיק של מכשיר הטלוויזיה

וודאו שכבל החשמל מנותק מזרם החשמל לפני הניקוי. למניעת פגיעה בחומר או ציפוי המסך מלאו אחר הנחיות הזהירות שלהלן.

להסרת אבק מהמסך/ כיסוי הפלסטיק השתמשו במטלית רכה. אם יש קושי להסיר את האבק, נגבו את פני המסך עם מטלית רכה ולחה ונוזל ניקוי עדין ומהול. לעולם אל תשתמשו במטליות משפשפות, חומרי ניקוי חומציים או אבקות ניקוי או נוזלים כמו אלכוהול, בנדין, טינר או חומרי הדברה. שימוש בחומרים כאלו או חשיפה ממושכת לגומי או ויניל עלולה לגרום לנזק לפני המסך ולחומרי הפלסטיק.

מומלץ לבצע שאיבת אבק תקופתית של פתחי האוורור להבטחת אוורור נאות.

בזמן התאמת זווית הטלוויזיה, היעו אותה באיטיות על מנת למנוע הזזת המכשיר או נפילתו מהמעמד השולחני.

ציוד אופציונאלי

שמרו על רכיבים אופציונאליים או מכשירים המקרינים קרינה אלקטרומגנטית הרחק ממכשיר הטלוויזיה. אחרת התמונה עלולה להתעוות או שעלול להופיע רעש.

רצועת אבטחה

זהירות: דחיפה, משיכה או טיפוס על הטלוויזיה עלול לגרום לנפילתה. אל תאפשרו לילדים לטפס או להיתלות על הטלוויזיה. הניחו את הטלוויזיה על משטח יציב ושטוח היכול לשאת את משקלה. במידת האפשר, אבטחו את הטלוויזיה על פי ההנחיות שלהלן (הערה: חלקי האבטחה, כמו ברגים, אינם מסופקים עם המכשיר).

שלב ראשון: חברו את ברגי ה-M6 לשני פתחי הברגים העליונים והדקו אותם (איור A)
שלב שני: חברו עוגנים לקיר וחברו את הברגים והעוגנים באמצעות כבל או שרשרת (איור B).

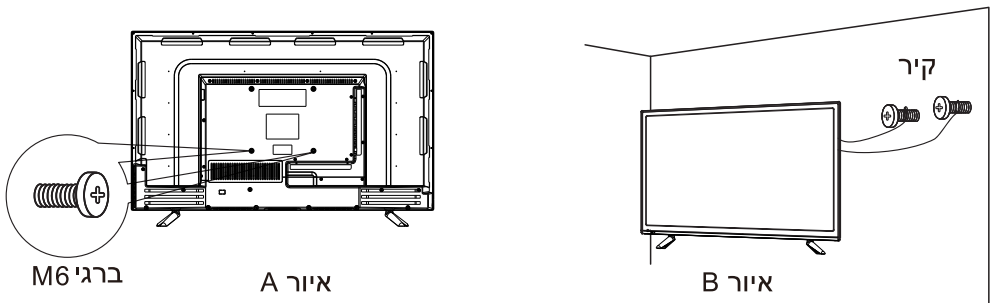

התקנת רגלית למסך הטלויזיה

הנכם מקבלים את מארז הטלויזיה שלכם בנפרד מהרגלית.

על מנת להרכיב את הרגלית למסך עליכם לחבר אותה על פי ההוראות הבאות:

צעד ראשון:

הניחו את הטלוויזיה כאשר פני המסך מופנים כלפי מטה על משטח רך, על מנת למנוע נזק.

הערה: הפאנל של המסך נשרט בקלות לכן בחרו משטח ישר לחלוטין להנחת הטלוויזיה ועטפו את הפאנל בבד רך כך שהמסך לא יגע ישירות בשולחן.

נתקו את הכבלים לפני הוצאה או הכנסה של הרגלית.

צעד שני: הכניסו את הבסיס והבריגו אותו למקום באמצעות 4 ברגים נוספים.

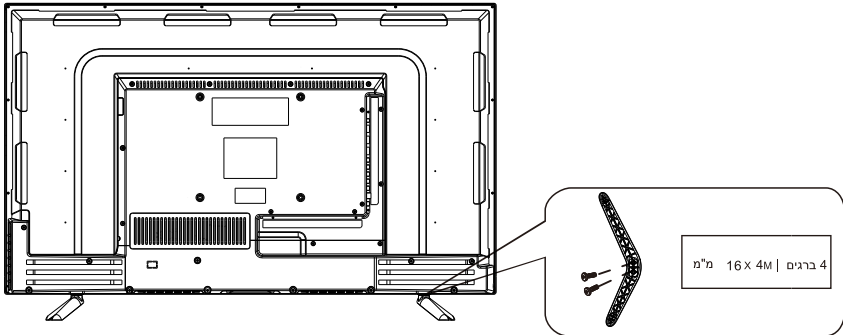

לחצני השלט רחוק

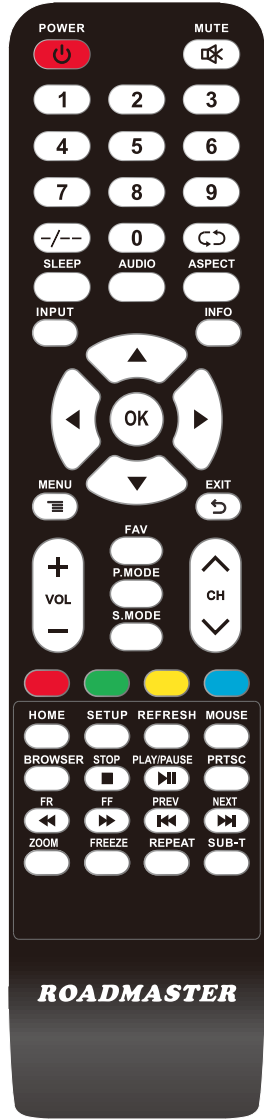

- הפעלה (⏻):** הפעלה וכיבוי של הטלוויזיה.
 - השתקה (🔇):** הנמיכו את עוצמת הקול למינימום. לחצו שנית כדי להחזיר את השמע לעוצמת הקול הקודמת
 - 0-9: לחצו לבחירת ערוץ
 - /: לחצן הגדרת מספר ערוץ
 - ⌂: מעבר לערוץ שנצפה אחרון
 - SLEEP:** בחירת טיימר השינה, ולאחר מכן הטלוויזיה תכבה באופן אוטומטי.
 - AUDIO:** מציג את פורמט השמע או לחץ שוב ושוב
 - ASPECT:** שינוי היבט התצוגה.
 - INPUT:** גישה אל ערוצי הכניסה הזמינים. השתמשו בחיצים כדי להדגיש אפשרויות ואז לחצו על OK כדי לבחור.
 - INFO:** הצגת כותרת מידע
 - MENU:** גישה אל התפריט הראשי, או חזרה אל רמה גבוהה יותר בתפריט משנה.
 - EXIT:** יציאה מהתפריט או הפעולה הנוכחיים.
 - OK:** כפתור לאישור ובחירה.
 - חיצים (⏪/⏩/⏴/⏵):** השתמשו בארבעת החיצים כדי להדגיש פריטים שונים בתפריט הטלוויזיה או כדי לשנות ערכים.
 - VOL+ או VOL-:** הגברה או הנמכה של עוצמת השמע בטלוויזיה.
 - CH+ או CH-:** סריקה מעלה או מטה ברשימת הערוצים הנוכחית. לחצו לחיצה אחת כדי לעבור ערוץ אחד כלפי מעלה או מטה; לחצו לחיצה ממושכת כדי להמשיך ולהחליף ערוצים.
 - FAV:** הוספת הערוץ הנוכחי לרשימת המועדפים או מחיקת הערוץ הנוכחי מרשימת המועדפים (אם הערוץ מופיע ברשימת המועדפים)
 - P.MODE:** מעבר בין אפשרויות מצבי תמונה שהוגדרו מראש.
 - S.MODE:** מעבר בין אפשרויות מצבי שמע שהוגדרו מראש.
 - ▶▶: הפעלה/השהייה של קובץ מדיה
 - : עצירה של קובץ מדיה
 - ◀▶: הרצה של קובץ מדיה
 - ◀▶▶▶: מעבר בין קבצי מדיה
- ① אדום/②ירוק/③צהוב/④כחול: שימוש באפשרויות נוספות מתפריט המסך.

הכירו את השלט רחוק

שלט רחוק

לחצני השלט רחוק

- HOME**: מקד חזרה לעמוד הבית של אנדרואיד.
- SETUP**: פתיחת תפריט הגדרות רשת.
- REFRESH**: ריענו עמוד.
- MOUSE**: מתג עכבר.
- BROWSER**: כפתור מהיר להתחלת דפדפן.
- STOP**: עצירה של קובץ מדיה
- PLAY/PAUSE**: הפעלה/השהייה של קובץ מדיה
- PRTSC**: צילום מסך. נשמר במרכז התקשורת
- FR/FF**: הרצה של קובץ מדיה
- PREV/NEXT**: מעבר בין קבצי מדיה
- ZOOM**: התאמת יחס רוחב-גובה מוצג
- FREEZE**: הקפאת המסך
- REPEAT**: בחירת שיטת החזרה
- SUB-T**: להצגת כתוביות במצב USB.

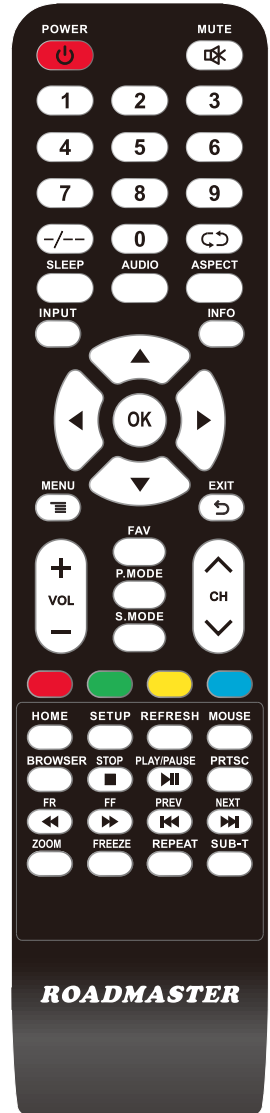

האפשרויות בפאנל

לחצני הפאנל הידי

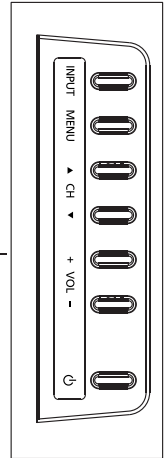
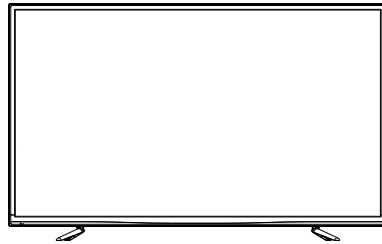

INPUT: הצגת רשימת מקורות השידור לבחירה.

MENU: הצגת התפריט הראשי

CH▼: סריקה יורדת ברשימת הערוצים. בתפריט הטלוויזיה, הלחצן פועל כמו החץ היורד שבשלט הרחוק וניתן להשתמש בו לבחירה מאפשרויות התפריט.

CH▲: סריקה עולה ברשימת הערוצים. בתפריט הטלוויזיה, הלחצן פועל כמו החץ העולה שבשלט הרחוק וניתן להשתמש בו לבחירה מאפשרויות התפריט.

VOL-: הנמכת עצמת השמע. בתפריט הטלוויזיה, הלחצן פועל כמו החץ

השמאלי שבשלט הרחוק וניתן להשתמש בו לבחירה מאפשרויות התפריט.

VOL+: הגברת עצמת השמע. בתפריט הטלוויזיה, הלחצן פועל כמו החץ הימני שבשלט הרחוק וניתן להשתמש בו לבחירה מאפשרויות התפריט.

POWER (P): הפעלה וכיבוי של מכשיר הטלוויזיה.

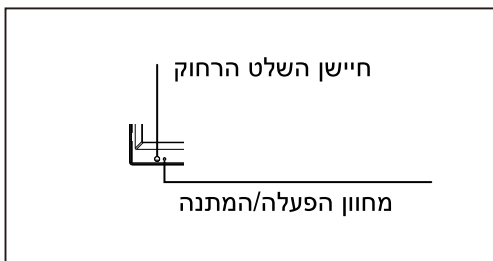

פאנל קדמי

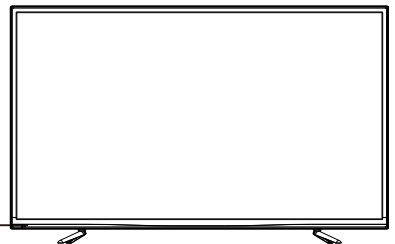

מחונן הפעלה/המתנה

מחונן מתח: דולק באדום כאשר הטלוויזיה במצב המתנה. דולק בכחול כשהטלוויזיה פועלת. חיישן השלט הרחוק: קולט אותות IR מהשלט. (אל תציבו דברים מעל החיישן, אחרת החיישן לא יפעל כראוי).

הסבר אודות השקעים של הטלוויזיה

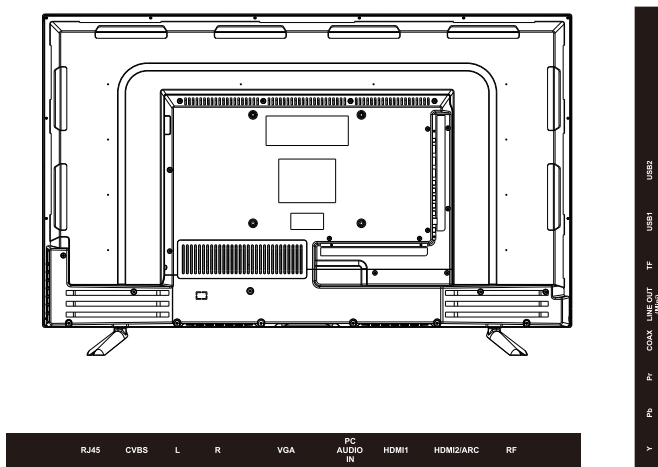

- :RJ45** להתחבר לאינטרנט
- :CVBS IN** חיבור כניסת תמונה ממכשיר וידאו (כמו נגן VCR או DVD) וקול בשני ערוצים: L שמאלי, R ימני.
- :VGA** חברו מחשב או התקן אחר שלכם עם יציאת VGA לשקע זה באמצעות כבל D-SUB בעל 15 פינים.
- :PC AUDIO IN** משמש לקבלת שמע בעת חיבור מחשב לטלוויזיה. השתמשו בכבל סטריאו 3.5 מ"מ לחיבור מחשב לטלוויזיה.
- :HDMI 1,2** (ממשק מולטימדיה היי-דיפינישן) מספק חיבור דיגיטלי לא דחוס הנושא נתוני וידאו ואודיו באמצעות כבל משולב בעל שקע מיני.
- :RF** חברו לקבלת שידור מאנטנה שלכם או כבלים באמצעות כבל קואקסיאלי.
- :Y/Pb/Pr** חיבור התקן בעל שקעי וידאו קומפוננט, למשל כמו נגן DVD.
- :COAX** חיבור מוצא קול דיגיטלי.
- :LINE OUT** חבר מגברים חיצוניים כאן, שים לב לחיבור מגברים חיצוניים יהיה להשתיק את הצליל מהרמקולים המובנים של הטלביזיה
- :TF** מסוף קלט
- :USB 1,2** חיבור התקן USB כהתקן הבזק לכניסה לאפשרות המדיה של הטלוויזיה.

התפריטים הראשיים הם כדלקמן.
לחצו על ▲ / ▲ / ▶ / ◀ לבחירת תפריט.



לחצו על מקש OK לכניסה אל הגדרות.

הקלידו את האות, ובחרו מקור קלט.

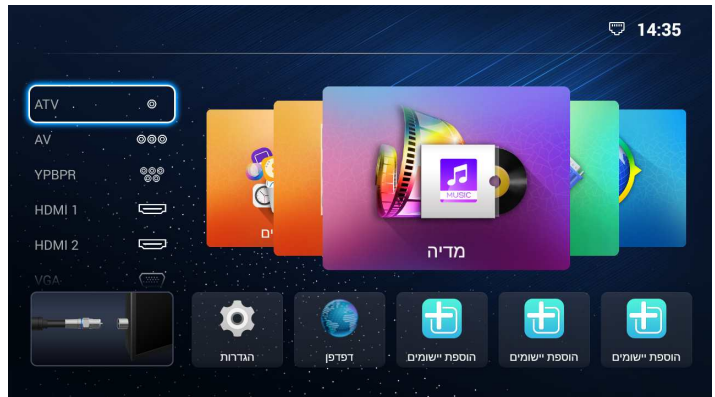

הגדרת מערכת

בחרו את ההגדרה בתפריט הראשי לכניסה אל הגדרת מערכת.



רשת Network

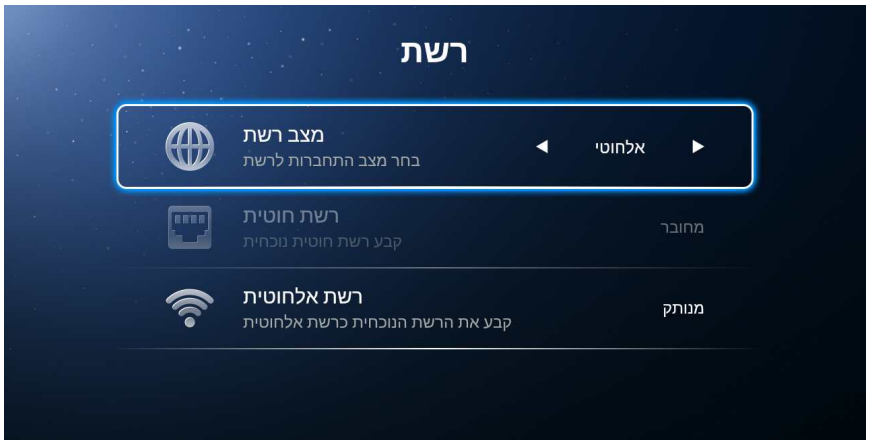

רשת קווית Wired network

הכניסו כבל רשת ובחרו מצב Auto לקבלת כתובת IP והתחברות אל הרשת.

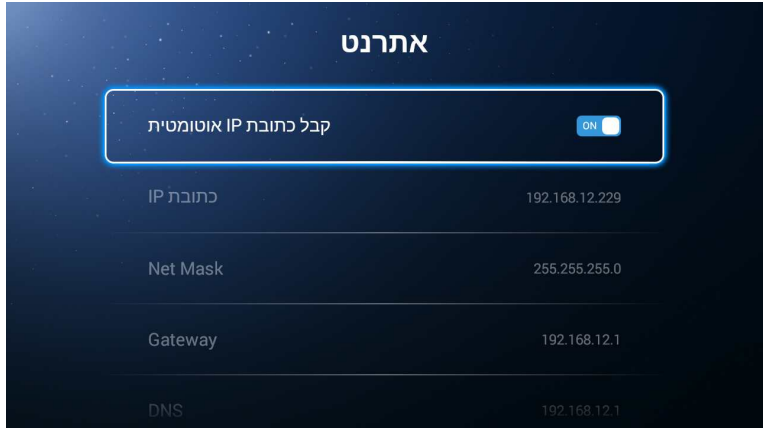

שעה Time

לחצו על < / > לבחירת שעה להגדרה.

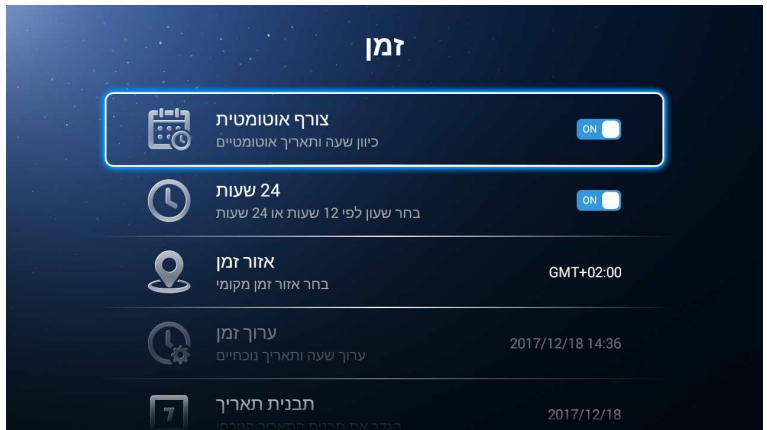

קבלה אוטומטית של שעה ותאריך נוכחיים.
בחירת דפוס 12 שעות או 24 שעות.
בחירת אזור זמן מקומי.
עריכת שעה ותאריך נוכחיים.
הגדרת פורמט תאריך נוכחי.

צירוף אוטומטי Auto Attach
שעות 24 24 Hours
אזור זמן Time Zone
עריכת שעה Time Edit
תבנית תאריך Date Format



About אודות

מידע אודות הטלויזיה.



מולטימדיה Multimedia

לחצו על קלט לבחירת מקור מדיה.



בחרו וידאו, ולחצו על מקש OK לכניסה.



מוזיקה Music

לחצו על מקש </> לבחירת המוזיקה.

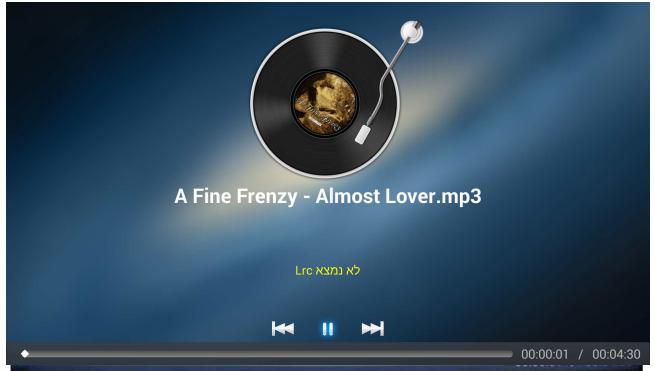

תמונה photo

לחצו על מקש </> לבחירת התמונה.

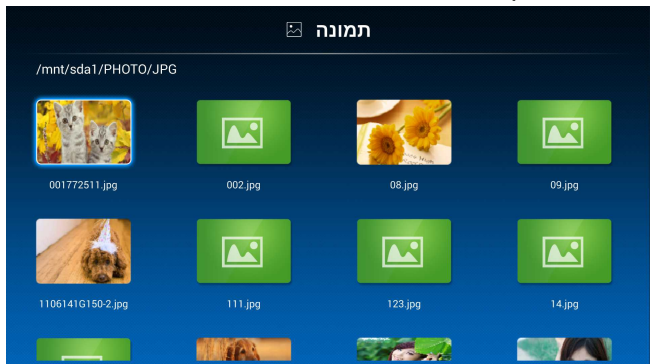

תיקיה Folder

לחצו על מקש </> לבחירת התיקייה.

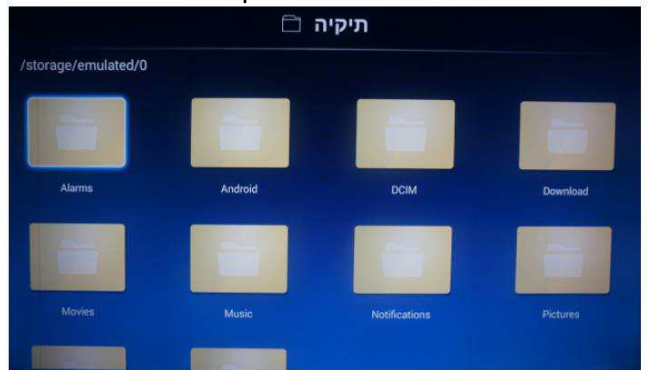

מקור קלט Input Source

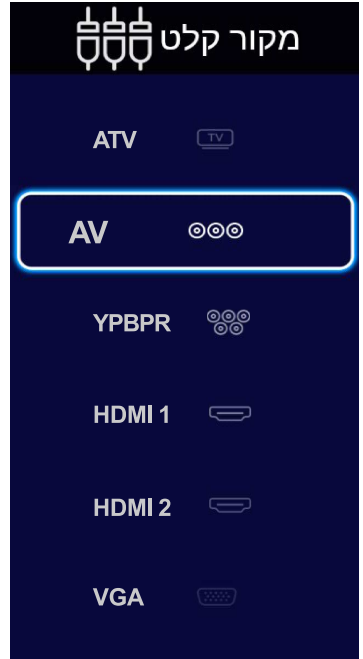

לחצו על מקש כניסה INPUT לכניסה אל מקור קלט.

לחצו על מקש [▲] / [▲] לבחירה.

(מקורות זמינים: ATV, AV, YPBPR, HDMI1, HDMI2, VGA)

לחצו על מקש תפריט MENU לכניסה אל הגדרת טלוויזיה.

תמונה

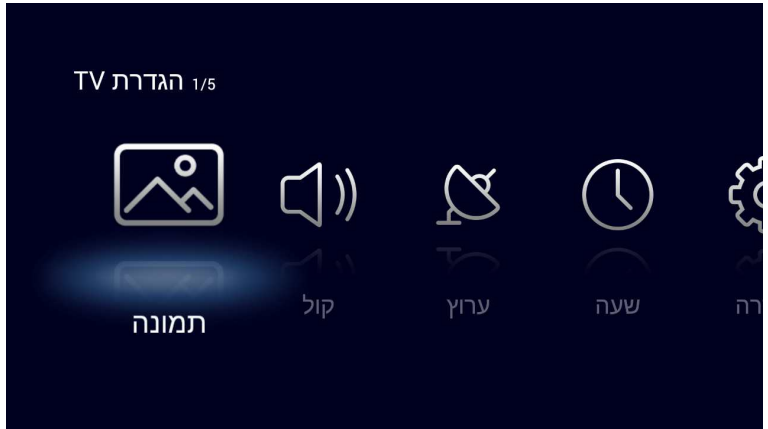

לחצו להגדרת התמונה.

מצב תמונה

האירו את הפריט ולחצו על **ENTER** לכניסה אל תפריט המשנה המציג את מצב התמונה ובו תוכלו לבחור:

דינמי / **Dynamic** / סטנדרטי / **Standard** / רך / **Mild** / **משתמש User**.

התאימו את רמת הלבן בתמונה.

ניגודיות Contrast

התאימו את כמות החלקים השחורים בתמונה.

בהירות Brightness

התאימו את עוצמת הצבע בתמונה.

צבע Color

קצות העצמים מודגשים בפרטי התמונה.

חדות Sharpness



גוון Hue התאמת הגוון (אדום, ירוק, כחול) בתמונה.

הפחתת רעש Noise Reduction (כבוי Off / נמוך low / בינוני Middle / גבוה High) תוכלו לנקות אות קלט על ידי הגדרת פריט זה.

Color temperature **צבע טמפרטורת** בחירת טמפרטורת צבע עמה תחושו בנוח.

Cool **קריר** מעניקה לצבעים הלבנים גוון כחלחל.

Medium **בינוני** מעניקה לצבעים הלבנים גוון ניטרלי.

Warm **חמים** מעניקה לצבעים הלבנים גוון אדמדם.

Aspect Ratio **יחס מראה** בחרו יחס מראה מתאים (Zoom 2 / Zoom 1 / 16:9 / 4:3)

DLC בחרו **ON/OFF**.

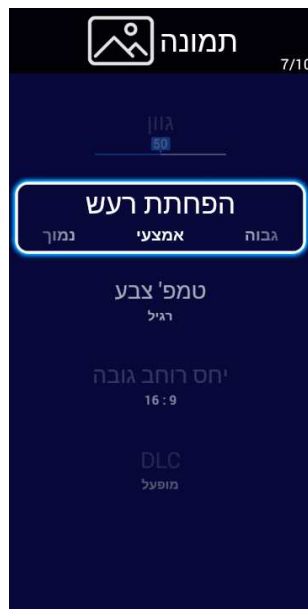

צליל צליל

לחצו על [▶] / [◀] לבחירת צליל.

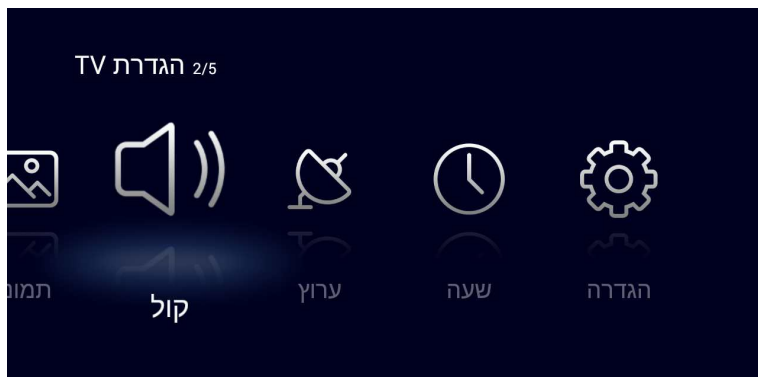

לחצו על מקש **Enter** לכניסה אל כותר משנה, ולחצו על [▶] / [◀] להתאמה.

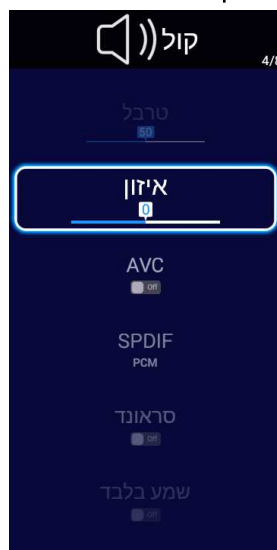
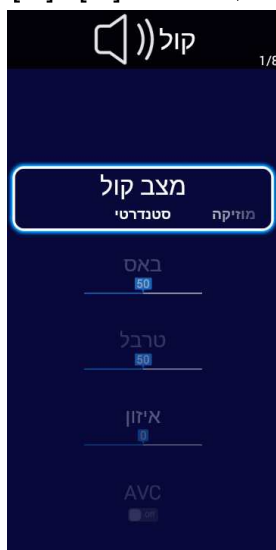

מצב צליל Sound Mode

סטנדרטי Standard / מוזיקה Music / סרט Movie / ספורט Sports / משתמש User (רק במצב זה, ניתן לכוון צלילים גבוהים ובסים).

בס Bass

התאימו צלילי תדר נמוך.

צליל גבוה Treble

התאימו צלילי תדר גבוה.

איזון balance

כוונו את רמת הצליל הנפלט מרמקול שמאל ורמקול ימין.

AVC

לחצו על שמאל / ימין L/R להגדרה או ביטול. כאשר AVC מופעל ON, הוא מייצב את הצליל הנשמע במצבים של שינוי פתאומי בעוצמת הצליל במהלך הפסקות פרסומת או החלפת ערוצים.

SPDIF

לחצו על מקש [▲] / [▼] לבחירת SPDIF, ואז לחצו על מקש [◀] / [▶] לבחירת כבוי / גולמי / OFF / PGM / RAW.

השהיית SPDIF Delay SPDIF

תוכלו להתאים אם אין סנכרון בין הצליל והתמונה. לחצו על מקש [▲] / [▼] לבחירת SPDIF Delay, ואז לחצו על מקש [◀] / [▶] להתאמה.

סראונד Surround

השיגו אפקט צליל סראונד משופר. לחצו על מקש [▲] / [▼] לבחירת Surround, ואז לחצו על מקש [◀] / [▶] לבחירת ON/OFF.

שמע בלבד Audio Only

לאחר הפתיחה המסך אינו מוצג, נשמע צליל בלבד. לחצו על מקש [▲] / [▼] לבחירת Audio Only, ואז לחצו על מקש [◀] / [▶] לבחירת ON/OFF.

ערוץ Channel

לחצו על מקש [▶] / [◀] לבחירת ערוץ.

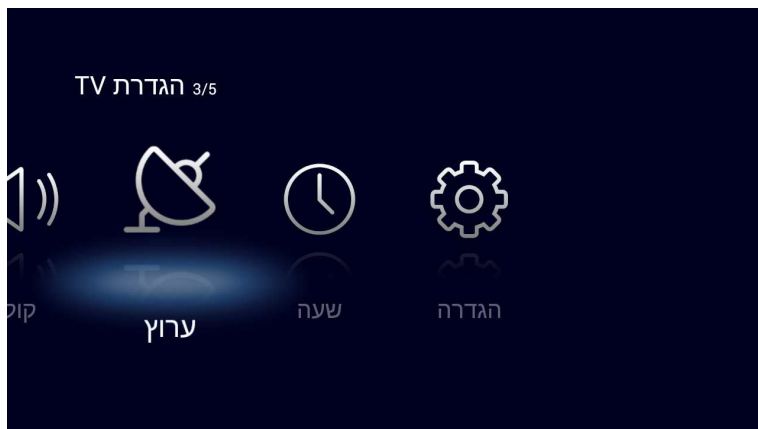

לחצו על מקש **Enter** לכניסה אל תפריט המשנה, ולחצו על מקש [▶] / [◀] לכיוון.

סריקה אוטומטית Auto Scan

חיפוש תכניות אוטומטי.

סריקה ידנית אנלוגית Analog Manual Scan

חיפוש תכניות על ידי הקלדת התדר.

רשימת ערוצים Channel List

רשימת תכניות.

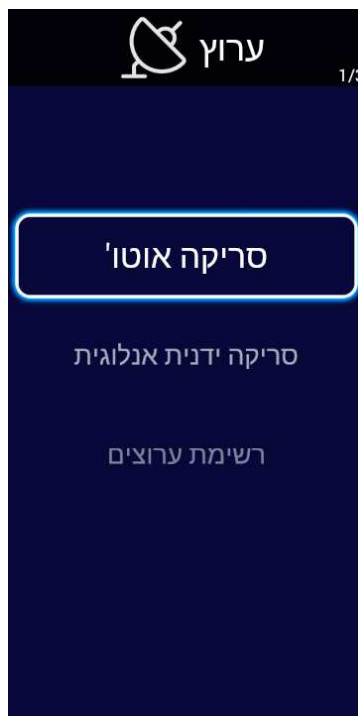

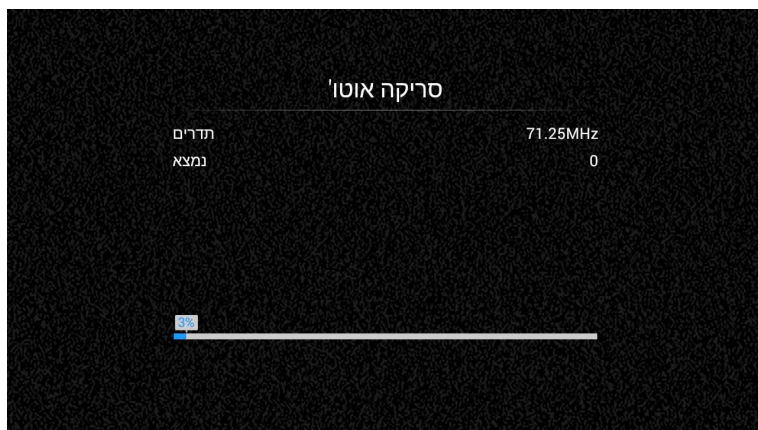

סריקה אוטומטית Auto Scan

סריקה אוטומטית תבצע חיפוש ערוצים זמינים וערוצי תכניות שניתן לקלוט. לחצו על ▲ / ▼ לבחירת כווןן אוטומטי Auto Tuning, ואז לחצו על OK לתחילת חיפוש אוטומטי.

אם ברצונכם לעצור את החיפוש, לחצו על EXIT ליציאה ממצב חיפוש.

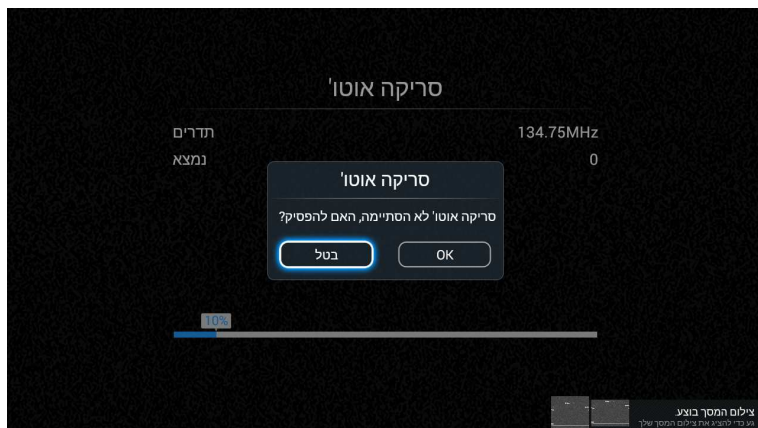

הגדרת מספר ערוץ.

ערוץ Channel

בחירת שיטת צבע (NTSC / SECAM / PAL).

שיטת צבע Color System

בחירת שיטת צליל (I / BG / DK).

שיטת צליל Sound System

הקלדת תדר הערוץ.

תדר Frequency

שעה Time

לחצו על [▶] / [◀] לבחירת שעה.

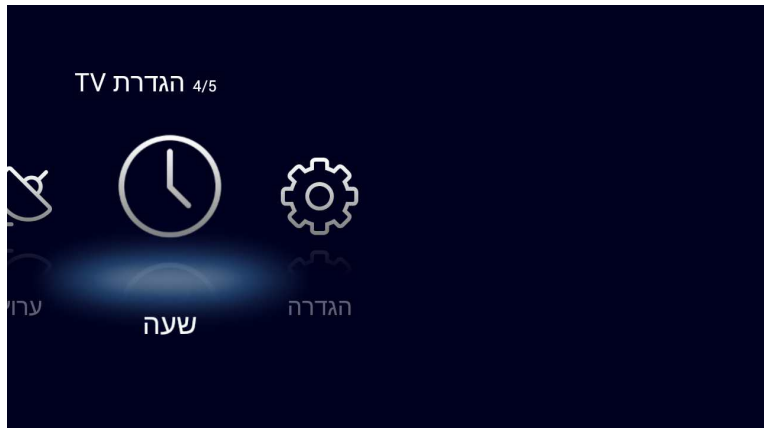

לחצו על מקש **Enter** לכניסה אל כותר משנה, ואז לחצו על [▶] / [◀] להתאמה.

הגדרות תאריך ושעה ושעה Date & time settings

התהליך זהה להגדרת השעה בתוך הגדרות המערכת. פרטים ניתן למצוא בעמוד 14.

משך תצוגה על המסך OSD Timer

בחרו OSD Timer ואז לחצו על [▶] / [◀] להתאמה. (מצבים זמינים: כבוי / OFF / 5 שניות / 5 sec, 15 שניות / 15 sec, 30 שניות / 30 sec).



קוצב זמן שינה Sleep Timer

בחרו Sleep Timer, ואז לחצו על [▶] / [◀] להתאמה. (מצבים זמינים: כבוי / OFF, 15 דקות / 15 min, 30 דקות / 30 min, 45 דקות / 45 min, 60 דקות / 60 min, 90 דקות / 90 min, 120 דקות / 120 min, 240 דקות / 240 min).

הגדרה Setting

לחצו על [▶] / [◀] לבחירת הגדרה.

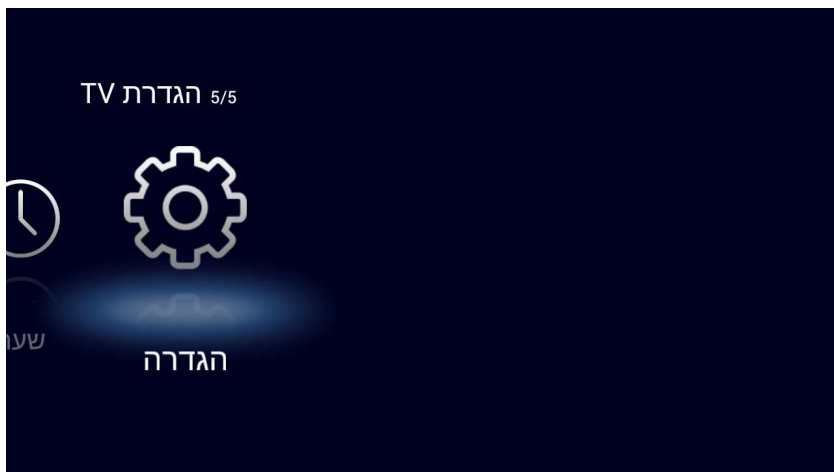

לחצו על מקש **Enter** לכניסה אל כותר משנה, ואז לחצו על [▶] / [◀] להתאמה.

מסך כחול Blue Screen

הגדירו את צבע הרקע לכחול או שחור כאשר אין אות קלט.

הגדרת HDMI CEC

כוונו את CEC אל מופעל / כבוי ON/OFF.

איפוס Reset

חזרה אל הגדרות ברירת המחדל.

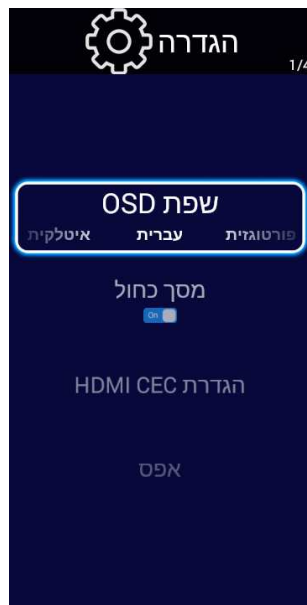

הגדרת HDMI CEC

לחצו על [▼] / [▲] לבחירת הגדרת HDMI CEC.

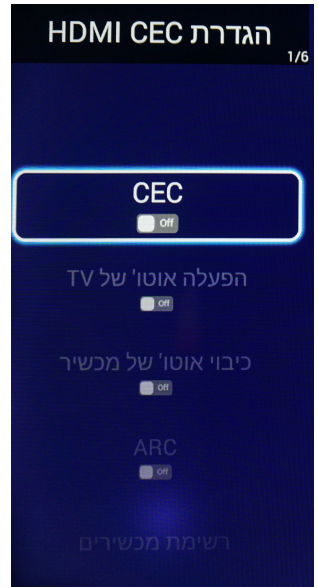

איפוס Reset

לחצו על [▼] / [▲] לאיפוס אל הגדרות ברירת המחדל.

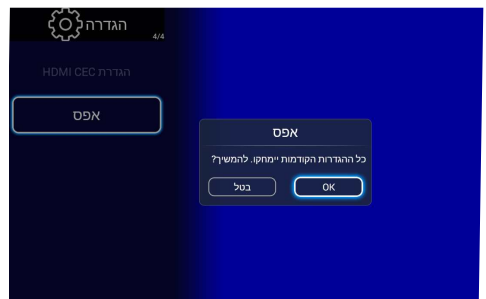

מפרטים טכניים

NE-43FLFD	◆ דגם:
16:9	◆ יחס תמונה:
1920×1080	◆ רזולוציה:
AC 100-240V~50/60Hz	◆ אספקת מתח:
פחות מ-75W	◆ צריכת חשמל:
2×10W	◆ עצמת שידור שמע:

הודעה מיוחדת

המידע שלעיל נבדק; החברה שומרת על הזכות לפרש טעויות דפוס או חוסר הבנה לגבי התוכן. כל שיפור טכנולוגי יתווסף לחוברת ההוראות החדשה ללא הודעה מראש. המראה של המוצר וצבעו מתייחסים למוצר עצמו.

מצב	הסבר/פתרון
תמונה	
לא מופיעה תמונה (המסך כהה) ולא נשמע קול.	<ul style="list-style-type: none"> • בדקו את האנטנה/חיבור הכבלים. • חברו את הטלוויזיה לזרם החשמל והפעילו את המתח. • אם נורית המחונן דולקת באדום, לחצו על לחצן POWER.
מופיעה תופעת 'רוח רפאים' על המסך.	<ul style="list-style-type: none"> • בדקו אם האנטנה/הכבלים שבורים או קרועים. • בדקו את מיקום וכיוון האנטנה/הכבלים
על המסך מופיע רק שלג או רעשים.	<ul style="list-style-type: none"> • בדקו אם האנטנה/הכבלים שבורים או קרועים. • בדקו אם האנטנה/הכבלים הגיעו לסוף חייהם (שלוש או חמש שנים לשימוש רגיל, שנה-שנתיים בשימוש ליד הים).
התמונה מעוותת (מופיעים פס עם נקודות או פסים).	<ul style="list-style-type: none"> • שמרו על הטלוויזיה הרחק ממכשירים אלקטרוניים כמו אופנועים, מייבשי שיער או ציוד אופציונאלי. • בזמן התקנת ציוד אופציונאלי, השאירו מרווח בין הציוד האופציונאלי והטלוויזיה. • בדקו את חיבורי האנטנה/הכבלים. • שמרו את האנטנה/כבלים הרחק מכבלי חיבור אחרים.
קיימי רעשי תמונה או רעשי שמע בזמן הצפייה בערוצי הטלוויזיה.	<ul style="list-style-type: none"> • בדקו את חיבורי האנטנה/הכבלים.
נקודות רקע זעירות ו/או נקודות בוהקות מופיעים על המסך.	<ul style="list-style-type: none"> • המסך מורכב מפיקסלים. נקודות שחורות זעירות ו/או נקודות זוהרות (פיקסלים) על המסך אינם מעידים על תקלה.
התמונה ממכשירים המחוברים לשקעי כניסה שונים אינה צבעונית או מוצגת בצבעים מוזרים.	<ul style="list-style-type: none"> • בדקו את החיבורים של השקעים ובדקו אם התקעים מחוברים היטב בשקעים המיועדים להם.
לא מוצגת על המסך תמונה מהציוד המחובר.	<ul style="list-style-type: none"> • הפעילו את הציוד המחובר. • בדקו את חיבורי הכבל. • לחצו על SOURCE להצגת רשימת החיבורים ובחרו את החיבור המבוקש. • אין הבטחה להקרנה של כל התקני ה-USB. כמו כן, הפעולה שונה בהתאם למאפיינים של התקן ה-USB ולסוג התקליטור המופעל.

שמע	
<ul style="list-style-type: none"> • לחצו על VOL +/- או לחצן MUTE. • בדקו את חיבורי L/R של כבל השמע. • בזמן השימוש במקור HDMI עם תקליטור משופר או תקליטור, יתכן והכבל הקואקסיאלי לא יוכל להשמיע את הקול. 	<p>התמונה טובה, אולם לא נשמע קול.</p>
ערוצים	
<ul style="list-style-type: none"> • עבור ממצב דיגיטאלי לאנאלוגי ובחר את הערוץ האנאלוגי/דיגיטאלי המבוקש. 	<p>לא ניתן לבחור את הערוץ המבוקש.</p>
<ul style="list-style-type: none"> • הערוצים מיועדים למנויים בלבד. התחברו לשירות בתשלום. • הערוץ משמש לנתונים בלבד (ללא תמונה או קול). • צרו קשר עם המשדר לפרטי קליטה. 	<p>חלק מהערוצים ריקים.</p>
<ul style="list-style-type: none"> • צרו קשר עם הספק המקומי לברור אספקת שידורים דיגיטאליים באזורכם. • בדקו אם האנטנה/הכבל מכופפים או שבורים. • שדרגו את האנטנה. 	<p>לא ניתן לצפות בערוצים דיגיטאליים.</p>
כללי	
<ul style="list-style-type: none"> • בדקו אם האפשרות "SLEEP OFF" מופעלת. 	<p>הטלוויזיה נכבית אוטומטית (הטלוויזיה עוברת למצב המתנה).</p>
<ul style="list-style-type: none"> • החליפו את הסוללות. 	<p>השלט הרחוק אינו פועל.</p>
<ul style="list-style-type: none"> • בדקו שהציוד שלכם תואם לבקרת ה-HDMI. 	<p>ציוד HDMI אינו מוכר.</p>
<ul style="list-style-type: none"> • צרו קשר עם המשדרים. 	<p>לא כל הערוצים מחוברים.</p>

