

# ***NORMANDE***

**HE** כיריים / מדריך למשתמש

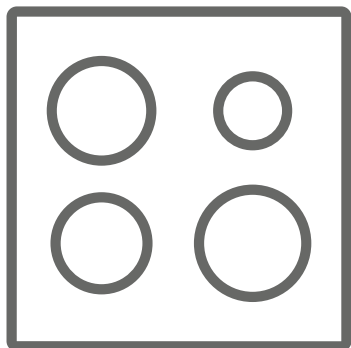

**ND7047W  
ND7047B  
ND7200ix**

## תודה לך שבחרת במוצר זה.

מדריך למשתמש זה מכיל מידע חשוב בנושא בטיחות והוראות הפעלת המכשיר ותחזוקתו. הקדש זמן לקריאת מדריך למשתמש זה לפני שתשתמש במכשיר ושמור ספר זה לשימוש בעתיד.

משמעות	סוג	סמל
סכנת פציעה חמורה או סכנת מוות	אזהרה	
סכנת מתח מסוכן	סכנת התחשמלות	
סכנת שריפה	שריפה	
סכנת פציעה או נזק לרכוש	זהירות	
הפעלת המערכת בצורה נכונה	חשוב	

# תוכן העניינים

## CONTENTS

4	1. הוראות בטיחות	4
4	1.1 אזהרות בטיחות כלליות	4
6	1.2 אזהרות התקנה	6
6	1.3 במהלך השימוש	6
7	1.4 במהלך ניקוי ותחזוקה	7
9	2. התקנה והכנה לקראת שימוש	9
9	2.1 הוראות למתקין	9
10	2.2 התקנת הכיריים	10
11	2.3 חיבור הגז	11
12	2.4 המרת גז (אם אפשרות זו זמינה)	12
13	2.5 חיבור לחשמל ובטיחות (אם קיים)	13
14	3. תכונות המוצר	14
15	4. השימוש במוצר	15
15	4.1 שימוש במבערי גז	15
15	4.2 פקדי הכיריים	15
16	5. ניקוי ותחזוקה	16
16	5.1 ניקוי	16
17	5.2 תחזוקה	17
18	6. איתור תקלות והובלה	18
18	6.1 איתור תקלות	18
18	6.2 הובלה	18
19	7. מפרטים טכניים	19
19	7.1 טבלת מזריקי גז	19
20	7.2 סולם אנרגיה	20

## 1. הוראות בטיחות

- לפני השימוש במכשיר, קרא בעיון את כל ההוראות, והחזק את חוברת ההוראות במקום נוח לצורך עיון בעת הצורך.
- מדריך זה הוכן ליותר מדגם אחד. לכן, ייתכן שלמכשיר שלך לא יהיו חלק מהתכונות המתוארות בו. לכן, חשוב לשים לב במיוחד לאיורים כלשהם בעת קריאת מדריך ההפעלה.

### 1.1 אזהרות בטיחות כלליות

- ילדים בגיל 8 ומעלה ואנשים עם מגבלות גופניות, חושיות ומנטליות או חוסר ניסיון וידע יכולים להשתמש במכשיר לאחר פיקוח או הדרכה בקשר לשימוש במכשיר בצורה בטוחה ולאחר הבנת הסיכונים האפשריים. אין להרשות לילדים לשחק במכשיר. אסור לתת לילדים לבצע ניקיונות או פעולות תחזוקה ללא השגחה.

**⚠ אזהרה:** המכשיר והחלקים הנגישים שלו מתחממים במהלך השימוש. יש להימנע ממגע בגופי החימום. יש להרחיק מהמכשיר ילדים בני 8 ומטה, אלא אם כן הם נמצאים בהשגחה מתמדת.

**⚠ אזהרה:** ⚠ בישול בשומן או בשמן על כיריים ללא השגחה יכול להיות מסוכן ועלול לגרום לשריפה. אל תנסה לכבות שריפה במים, אלא כבה את המכשיר ולאחר מכן כסה את הלהבה, לדוגמה במכסה או בשמיכת אש.

**⚠ זהירות:** יש להשגיח על תהליך הבישול. על תהליך בישול קצר יש להשגיח ברציפות.

**⚠ אזהרה:** ⚠ סכנת שריפה: אין לאחסן פריטים על משטחי הבישול.

**⚠ אזהרה:** ⚠ אם המשטח סדוק, כבה את המכשיר מחשש להתחשמלות.

- בדגמים הכוללים מכסה למבערים, נקה לפני השימוש שאריות מזון שגלשו על המכסה והנח לכיריים להתייבש לפני סגירת המכסה.

- אל תפעיל את המכשיר באמצעות קוצב זמן חיצוני או מערכת נפרדת לשליטה מרחוק.
- אל תשתמש בתכשירי ניקוי גסים הגורמים לשריטות או בכלי קרצוף לניקוי משטחי התנור. הם עלולים לשרוט את המשטחים ולגרום להתנפצות הזכוכית של הדלת או לגרום נזק למשטחים.
- אין להשתמש בקיטור לצורך ניקוי המכשיר.
- המכשיר מיוצר בהתאם לכל התקנים והתקנות המקומיים והבינלאומיים החלים.
- עבודות תחזוקה ותיקונים יבצעו טכנאי שירות מורשים בלבד. עבודות תחזוקה ותיקון שיבוצעו על ידי טכנאים בלתי מורשים עלולות להיות מסוכנות. אל תתקן ואל תשנה באופן כלשהו את מפרטי המכשיר. מגנים בלתי ראויים עלולים לגרום לתאונות.
- לפני חיבור המכשיר ודא שקיימת התאמה בין תנאי חלוקת הגז (סוג הגז ולחץ הגז או מתח החשמל והתדר) לבין מפרטי המכשיר. המפרטים עבור מכשיר זה מצוינים בתווית.
- ⚠ **זהירות:** מכשיר זה נועד אך ורק לבישול מזון, והוא מיועד לשימוש ביתי בלבד. אין להשתמש בו לכל מטרה אחרת או בכל שימוש אחר, כמו שימוש מחוץ לבית או בסביבה מסחרית או לצורך חימום החדר.
- מכשיר זה אינו מחובר להתקן אוורור. יש להתקין ולחבר אותו בהתאם לתקנות ההתקנה הנוכחיות. תשומת לב מיוחדת יש להקדיש לדרישות הרלוונטיות בנושא אוורור.
- אם המבער לא נדלק תוך 15 שניות, הפסק להפעיל את ההתקן ופתח את דלת התנור. המתן לפחות דקה אחת לפני שתנסה להצית שוב את המבער.
- הוראות אלה תקפות רק אם סמל המדינה הנכון מופיע על המכשיר. אם הסמל אינו מופיע על המכשיר, עיין בהוראות הטכניות שבהן מתואר אילו שינויים יש לבצע במכשיר באופן שיתאים לתנאי השימוש במדינה.
- למען בטיחותך, ננקטו כל האמצעים האפשריים. מאחר שהזכוכית עלולה להישבר, יש להיזהר במהלך הניקוי כדי למנוע שריטות. הימנע מפגיעה בזכוכית או מנקישה עליה באביזרים.

- ודא שכבל החשמל לא נתקע או ניזוק במהלך ההתקנה. אם נגרם נזק לכבל החשמל, יש להחליף אותו על ידי היצרן, סוכני השירות שלו או על ידי אנשים מוסמכים כדי להימנע מסכנה.
  - אם במכשיר מותקן מבער חשמלי לבישול העשוי מזכוכית או מזכוכית קרמית:
- ⚠️ זהירות:** "במקרה של שבירת זכוכית משטח הכיריים":
- כבה מיד את כל המבערים וכן כל גוף חימום חשמלי, ובודד את המכשיר ממערכת אספקת החשמל,
  - אין לגעת במשטח המכשיר,
  - אין להשתמש במכשיר.
- הרחק ילדים ובעלי חיים ממכשיר זה.

## 1.2 אזהרות התקנה

- אין להפעיל את המכשיר אם לא הותקן במלואו.
- טכנאי מורשה יתקין את המכשיר. היצרן אינו אחראי לנזק כלשהו שעלול להיגרם על ידי הצבה לקויה או התקנה לקויה שבוצעה על ידי גורמים בלתי מורשים.
- בעת הוצאת המכשיר מאריזתו, ודא שהוא לא נפגם במהלך ההובלה. במקרה של פגם, אל תשתמש במכשיר וצור קשר מייד עם נציג שירות מורשה. החומרים המשמשים לאריזה (ניילון, מהדקים, קלקר, וכו') עלולים לגרום נזק לילדים, ולכן יש לאסוף אותם ולסלקם באופן מייד.
- הגן על המכשיר מפני תופעות אטמוספיריות. אין לחשוף את המכשיר לשמש, גשם, שלג, אבק או לחות גבוהה מדי.
- החומרים שמסביב למכשיר (כלומר, ארונות) חייבים להיות עמידים בטמפרטורה של מינימום  $100^{\circ}\text{C}$ .
- הטמפרטורה של המשטח התחתון של הכיריים עשויה לעלות במהלך השימוש, לכן יש להתקין לוח מתחת למוצר.

## 1.3 במהלך השימוש

- כשהמכשיר פועל, אין להניח עליו או בתוכו חומרים מתלקחים או דליקים.
- ⚠️** אין להשאיר את הכיריים ללא השגחה בעת בישול עם שמנים מוצקים או נוזליים. הם עלולים להתלקח בתנאי חום

קיצוניים. אין לשפוך מים על להבות שהתלקחו משמן. במקום זאת, כבה את הכיריים וכסה את הסיר במכסה או בשמיכת אש.

- הנח תמיד את הסירים במרכז אזור הבישול, וסובב את הידיות למקום בטוח, כך שהסיר לא ייפו או ייגרר.
  - אם המוצר לא יהיה בשימוש במשך זמן רב, כבה את מתג הבקרה הראשי. סגור את שסתום הגז כשמכשיר הגז אינו בשימוש.
  - ודא שכפתורי הבקרה של המכשיר יהיו במצב "0" (עצירה) כשהמכשיר אינו בשימוש.
- ⚠ זיהרות: השימוש במכשיר לבישול בגז גורם לייצור חום, לחות ותוצרי בעירה בחדר שבו הוא מותקן. ודא שהמטבח מאוורר היטב, במיוחד כשהמכשיר נמצא בשימוש. השאר את פתחי האוורור הטבעי פתוחים או התקן מכשיר אוורור מכאני (קולט אדים מכאני).
- שימוש אינטנסיבי ממושך במכשיר עלול להצריך אוורור נוסף, כמו למשל, פתיחת חלון או אוורור יעיל יותר, כמו למשל, הגברת עצמת האוורור המכאני לפי הצורך.

#### 1.4 במהלך ניקוי ותחזוקה

- ודא שהמכשיר מנותק משקע החשמל לפני שתבצע פעולות ניקוי או תחזוקה.
- אין להסיר את כפתורי הבקרה לצורך ניקוי לוח הבקרה.
- כדי לשמור על היעילות והבטיחות של המכשיר שלך, מומלץ להשתמש תמיד בחלפים המקוריים שלו ובמקרה הצורך לפנות לנציגי השירות המורשים שלנו.

#### הצהרת תאימות על פי תו תקן של האיחוד האירופי

אנו מצהירים שהמוצרים שלנו תואמים להנחיות, להחלטות, לתקנות ולדרישות האירופאיות הרלוונטיות המפורטות בתקנים שצוינו.



מכשיר זה נועד לשימוש אך ורק לבישול ביתי. כל שימוש אחר (כמו חימום החדר) אינו מתאים והוא מסוכן.

🖐 הוראות ההפעלה חלות על מספר דגמים. ייתכן שתבחין בהבדלים בין הוראות שימוש אלה לבין ההוראות של הדגם

שברשותך.

## סילוק המכשיר הישן לאשפה

סמל זה המופיע על המוצר או על אריזתו מציין שאין להתייחס אליו כאל פסולת ביתית. אלא, יש להביא אותו אל נקודת האיסוף הרלוונטית למחזור ציוד חשמלי ואלקטרוני. כאשר אתה מוודא שמוצר זה מסולק בצורה נכונה, אתה עוזר למנוע השלכות פוטנציאליות שליליות על הסביבה ועל בריאות האדם, אשר עלולות להיגרם עקב טיפול בלתי הולם במוצר זה כפסולת. למידע מפורט נוסף על מחזור מוצר זה, צור קשר עם העירייה במקום מגוריך, עם השירות לסילוק אשפה ביתית או עם המפיץ שממנו רכשת את המוצר הזה.

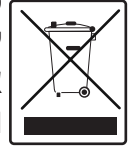



## 2. התקנה והכנה לקראת שימוש

**⚠ אזהרה:** מכשיר זה יותקן על ידי נציג שירות מורשה או טכנאי מוסמך, בהתאם להוראות שבמדריך זה ובהתאם לתקנות המקומיות הנוכחיות.

- התקנה שגויה עלולה לגרום לפגיעה ולנזק, שהיצרן לא ייקח על עצמו את האחריות להן, והאחריות לא תהיה בתוקף.
- לפני ההתקנה ודא שקיימת התאמה בין תנאי חלוקת הגז באזור מגורך (מתח החשמל והתדר ו/או סוג הגז ולחץ הגז) לבין כונוני המכשיר. תנאי הכונון של מכשיר זה מצוינים בתווית.
- יש לציית לחוקים, לתקנות, להנחיות ולתקנים התקפים במדינה שבה משתמשים במכשיר (תקנות בטיחות, מחזור נכון, בהתאם לתקנות, וכו').

### 2.1 הוראות למתקין

#### דרישות אוורור

- לחדרים בעלי נפח קטן מ-5 מ"ק, דרוש אוורור קבוע של שטח פנוי בגודל 100 סמ"ר.
  - לחדרים בעלי נפח בין 5 מ"ק ל-10 מ"ק, דרוש אוורור קבוע של שטח פנוי בגודל 50 סמ"ר, אלא אם כן יש בחדר דלת הנפתחת ישירות לאוויר הפתוח, במקרה זה אין צורך באוורור קבוע.
  - לחדרים בעלי נפח גדול מ-10 מ"ק, אין צורך באוורור קבוע.
- ⓘ חשוב:** בלי קשר לגודל החדר, בכל החדרים שבהם מותקן המכשיר חייבת להיות גישה ישירה לאוויר הפתוח דרך חלון נפתח או כל דבר דומה.

#### פינוי גזים שרופים מהסביבה

מכשירים הפועלים על גז פולטים החוצה פסולת של גז שרוף, בין אם ישירות לחדר או דרך קולט אדים עם ארובה. אם אין אפשרות להתקין קולט אדים, התקן מאוורר על החלון או על קיר, שיש בהם גישה לאוויר נקי. למאוורר חייבת להיות יכולת החלף את נפח האוויר במטבח לפחות 4-5 פעמים בשעה.

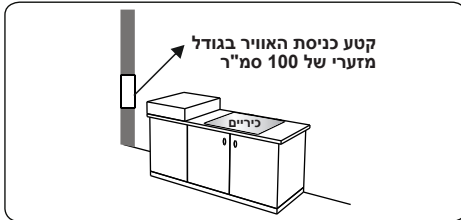

#### הוראות כלליות

- לאחר הסרת חומר האריזה מהמכשיר ומהאביזרים, ודא שלא נגרם נזק למכשיר. אם אתה חושש שנגרם נזק, אל תשתמש במכשיר, אלא צור קשר מייד עם נציג שירות מורשה או עם טכנאי מוסמך.
- ודא שאין בקרבת מקום חומרים מתלקחים או דליקים, כמו וילונות, שמן, מטלית, וכו', שעלולים להתלקח במהירות.
- משטח העבודה והרהיטים שמסביב למכשיר חייבים להיות עשויים מחומרים עמידים בפני טמפרטורות מעל 100°C.
- אם יש להתקין קולט אדים או ארון מעל המכשיר, יש להקפיד על מרחק בטיחות בין הכיריים לבין הארון/קולט אדים, כפי שמוצג להלן.

בתנאי שגובה הרהיט במקום שבו מותקן המכשיר לא יעלה על גובה משטח הכיריים.

## 2.2 התקנת הכיריים

למכשיר מצורפת ערכת התקנה הכוללת חומר איטום דביק, תפסי התקנה וברגים.

- חתוך את ממדי הפתח כפי שמצוין באיור. מקם את הפתח על משטח העבודה כך שלאחר התקנת הכיריים ימולאו הדרישות הבאות.

B (מ"מ)	700	A (מ"מ) מינימום	50
T (מ"מ)	520	C (מ"מ) מינימום	100
H (מ"מ)	44	E (מ"מ) מינימום	500
C1 (מ"מ)	560	F (מ"מ) מינימום	10
C2 (מ"מ)	490	G (מ"מ)	20
D (מ"מ)	50	I (מ"מ)	25
J (מ"מ)	5		

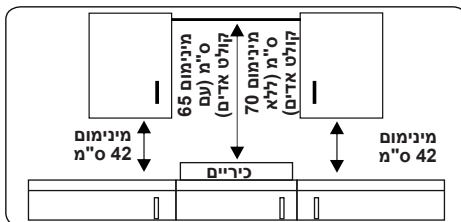

- אין להתקין את המכשיר ישירות מעל מדיח כלים, מקרר, מקפיא, מכונת כביסה או מייבש כביסה.
- אם ניתן לגשת לבסיס המכשיר ביד, יש להתקין מחסום עשוי מחומר מתאים מתחת לבסיס המכשיר, ולהקפיד שלא תהיה גישה לבסיס המכשיר.
- ניתן להציב את המכשיר קרוב לרהיט אחר

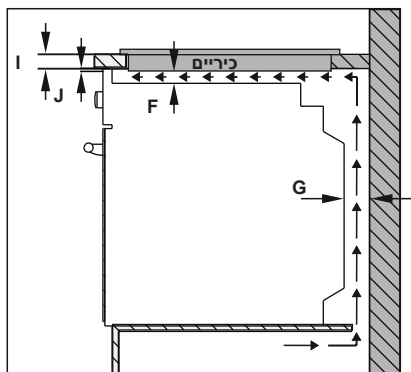
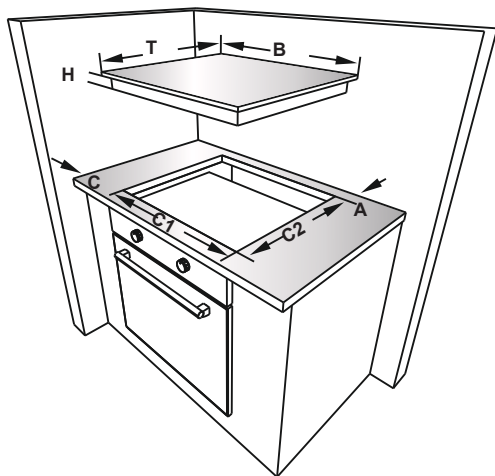

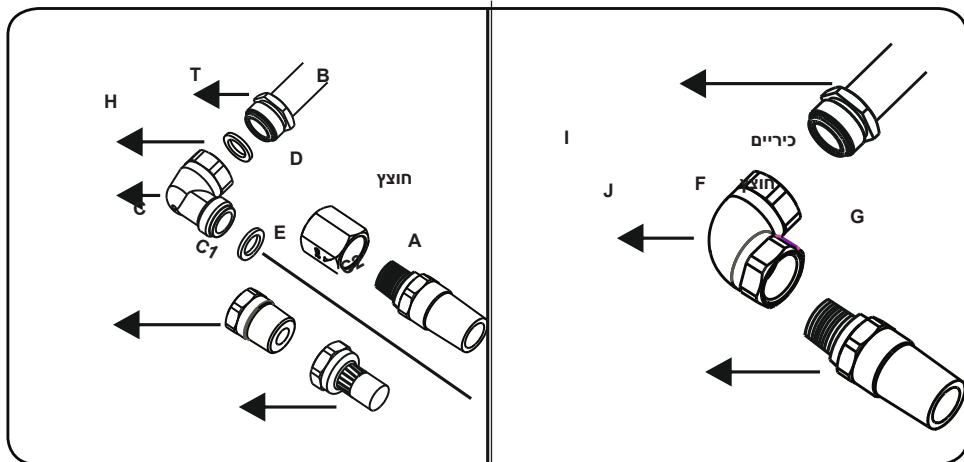

### 2.3 חיבור הגז

#### הרכבת אספקת הגז ובדיקת דליפות

חבר את המכשיר בהתאם לכל התקנים והתקנות המקומיים והבינלאומיים החלים. בדוק תחילה איזה סוג גז מותקן בכיריים. מידע זה ניתן למצוא במדבקה המודבקת בגב הכיריים. את המידע הקשור לסוגי הגז המתאימים ולמזריקי הגז המתאימים ניתן למצוא בטבלת הנתונים הטכניים. כדי ליהנות מהשימוש היעיל ביותר ולוודא צריכת גז מזערית, בדוק אם לחץ הגז הנכנס מתאים לערכים המופיעים בטבלת הנתונים הטכניים. אם לחץ הגז שבו אתה משתמש שונה מהערכים המצוינים, או אם הלחץ אינו יציב באזור מגורירי, ייתכן שיהיה צורך להרכיב על פתח כניסת הגז וסת לחץ שניתן להשיג. צור קשר עם נציג מרכז מורשה כדי לבצע התאמות אלה.

#### נקודות שיש לבדוק במהלך הרכבת צינור גמיש:

- אם חיבור הגז מבוצע על ידי צינור גמיש המתקן על פתח כניסה של הכיריים, יש לקבע אותו על ידי קולר צינור.
- חבר למכשיר צינור גמיש קצר ועמיד קרוב ככל האפשר למקור הגז.
- אורך הצינור המרבי המותר הוא 1.5 מ'.
- יש לחבר את ההתקן בהתאם לתקני הגז המקומיים הרלוונטיים.
- יש להרחיק את הצינור הגמיש מאזורים שעשויים להגיע לטמפרטורה גבוהה של מעל 90°C.
- אין לסדוק, לקרוע, לכופף או לקפל את הצינור הגמיש.
- יש להרחיק את הצינור הגמיש מפינות חדות

- הנח את סרט האיטום הנדבק בצד אחד בהדבקה עצמית לכל האורך סביב הקצה התחתון של הכיריים. אל תמתח את הסרט.

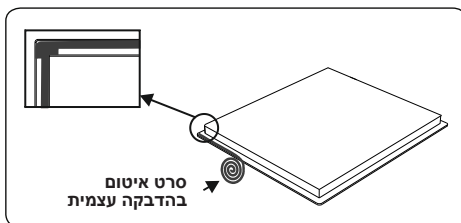

- הכנס את המכשיר לפתח וקבע אותו במקומו באמצעות תפסים (A) וברגים (B). כוונן את מיקומם של התפסים בהתאם לעובי משטח העבודה, והדק את הברגים החל בצורה שווה.

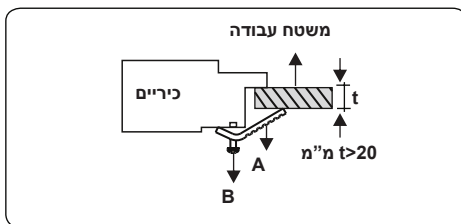

- **חשוב:** אם יש להתקין את המכשיר מעל ארון או מגירה, חשוב מאוד להניח חוצץ בין בסיס המכשיר לבין יחידת המגירה.

ומחפצים שיכולים לזוז.

לפני הרכבת החיבור, יש לוודא שהצינור הגמיש אינו פגום. השתמש במי סבון או בנוזל לבדיקת דליפה כדי לבצע את הבדיקה. אין להשתמש בלהבה חשופה לבדיקת דליפת גז.

כל פריטי המתכת המשמשים במהלך חיבור הגז חייבים להיות נקיים מחלודה. בדוק את תאריך התפוגה של רכיבים כלשהם המשמשים לחיבור.

### נקודות שיש לבדוק במהלך הרכבת חיבור גז קבוע

השיטה המשמשת להרכבת חיבור גז קבוע (חיבור גז הנעשה על ידי תברגים, כמו אום) משתנה בהתאם למדינה שבה אתה מתגורר. החלקים הנפוצים ביותר למדינה שבה אתה מתגורר יסופקו עם רכישת המכשיר. אם נדרשים חלקים אחרים ניתן לספקם כחלקי חילוף.

במהלך החיבור, החזק תמיד את האום על סעפת הגז הקבועה תוך סיבוב החלק המקביל לחיבור בטוח, השתמש במפתחות ברגים בגודל המתאים. למשטחים שבין הרכיבים השונים, השתמש תמיד באטמים המגיעים בערכת חיבור הגז.

האטמים המשמשים במהלך החיבור חייבים גם להיות מאושרים לשימוש בחיבורי גז. אין להשתמש באטמי צינורות לחיבורי גז.

זכור שמכשיר זה מוכן לחיבור לצינור אספקת הגז במדינה שעברה הוא יוצר. מדינת היעד העיקרית מסומנת במכסה האחורי של המכשיר. אם עליך להשתמש במכשיר במדינה אחרת, ייתכן שיידרשו חיבורים מאלה המוצגים באיור שלהלן. במקרה זה, צור קשר עם הרשויות המקומיות כדי לדעת מהו חיבור הגז הנכון.

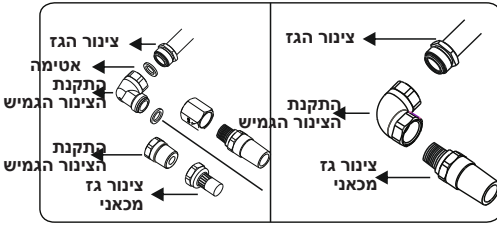
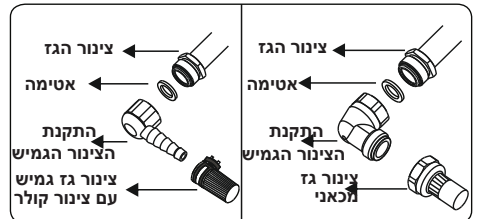
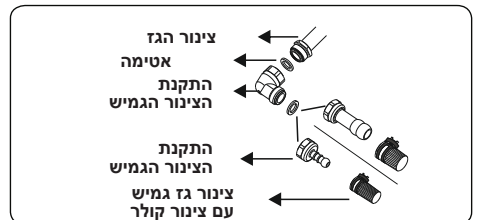

את הכיריים יתקין ויתחזק אך ורק טכנאי גז מוסמך ורשום בהתאם לחוקי הבטיחות.

**⚠ אזהרה:** אין להשתמש בלהבה חשופה לבדיקת דליפות גז.

### 2.4 המרת גז (אם אפשרות זו זמינה)

המכשיר מיועד לפעול עם גז נוזלי או טבעי. את מבערי הגז ניתן להתאים לסוגי גז שונים, על ידי החלפת המזריקים המתאימים וכוננון אורך הלהבה המזערי בהתאם לגז שבו משתמשים. לשם כך, יש לבצע את הפעולות הבאות.

#### החלפת מזריקים מבערי הכיריים

נתק את אספקת הגז מהצינור הראשי והוצא את תקע המכשיר משקע החשמל.

הסר את כיפות המבערים ואת המתאמים.

השתמש במפתח ברגים 7 מ"מ כדי לשחרר את הברגת המזריקים.

החלף את המזריק במזריקים הנמצאים בערכת המרת הגז, בקוטר המתאים לסוג הגז שבו ייעשה שימוש, בהתאם לטבלת מזריקי הגז.

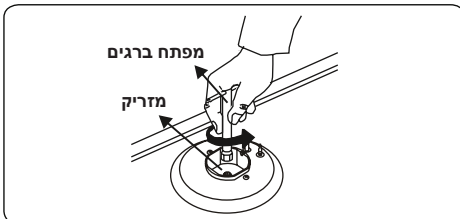
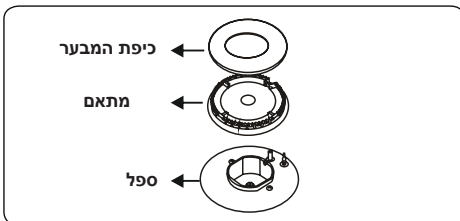

### כוננון מצב הלהבה המופחת

ודא תחילה שהמכשיר מנותק מהחשמל ושהזנת

לתקנות המקומיות הנוכחיות.

**⚠ אזהרה: יש להאריק מכשיר זה.**

לפני חיבור המכשיר לחשמל, יש לבדוק את דירוג המתח של המכשיר (מוטבע על לוחית הזיהוי של המכשיר) אם הוא מתאים למתח החשמל הקיים ואם חוטי החשמל יכולים לעמוד בדירוג ההספק של המכשיר (גם הוא מצוין בלוחית הזיהוי).

- במהלך ההתקנה, ודא שנעשה שימוש בכבלים מבודדים. חיבור שגוי עלול לגרום נזק למכשיר. אם כבל החשמל פגום ויש להחליפו, יחליף אותו גורם מוסמך.
- אין להשתמש במתאים, מפצלים או כבלים מאריכים.
- יש להרחיק את כבל החשמל מחלקים חמים של המכשיר ואין לכופף או למעוך אותו. זאת כדי למנוע גרימת נזק לכבל או קצר.
- אם המכשיר אינו מחובר לחשמל באמצעות תקע, יש להשתמש במתג ניתוק רב קוטבי (ברוח של פחות 3 מ"מ בין המגעים) כדי לציית לתקנות הבטיחות.
- ניתן לגשת ביתר קלות למתג עם הנת"ך לאחר התקנת המכשיר.
- ודא שכל החיבורים הודקו היטב.
- קבע את כבל אספקת החשמל במהדק הכלל ולאחר מכן סגור את המכסה.
- חיבור קופסת החיבורים נמצאת על קופסת החיבורים.

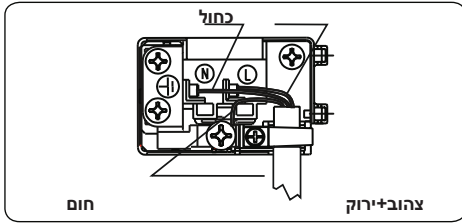

הגז פתוחה. מצב הלהבה המזערי מכוון על ידי בורג שטוח הממוקם על השסתום. לשסתומים עם התקן בטיחות לאיתור תקלות להבה, הבורג ממוקם בצד של כישור השסתום כפי שמוצג באיורים. לשסתומים ללא התקן בטיחות לאיתור תקלות להבה, הבורג ממוקם בתוך כישור השסתום כפי שמוצג באיור. כדי לכוון את מצב הלהבה בקלות רבה יותר, מומלץ להסיר את לוח הבקרה (ואת מתג המיקרו אם יש כזה בדגם שלך) במהלך ביצוע השינויים.

כדי לקבוע את המצב המינימלי, הצת את המעברים והשאר אותם בוערים במצב המזערי. בעזרת מברג קטן, הדק או שחרר את בורג המעקף על ידי סיבובו בכ-90 מעלות. לאחר שהלהבה הגיעה לאורך של כ-4 מ"מ, הגז מתפזר היטב. ודא שהלהבה אינה דועכת במעבר ממצב מרבי למצב מזערי. נופף בידך לכיוון הלהבה ליצירת רוח מלאכותית, כדי לראות אם הלהבות יציבות.

יש לשחרר את בורג המעקף לצורך המרת הגז מנוזלי לטבעי. יש להדק בורג המעקף לצורך המרת הגז מטבעי לנוזלי. ודא שהמכשיר מנותק מהחשמל ושהזנת הגז פתוחה.

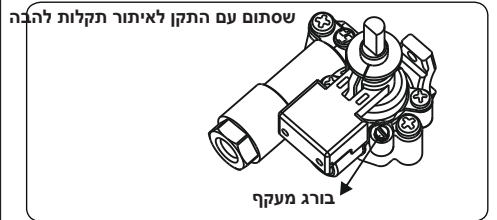

**שינוי פתח כניסת הגז**

בחלק מהמדינות, סוג כניסת הגז יכול להיות שונה כשמדובר בגז טבעי או בגז נוזלי. במקרה זה, הסר את רכיבי החיבור הנוכחיים ואת האומים (אם יש) וחבר בהתאם את צינור אספקת הגז החדש. בכל המצבים, כל הרכיבים המשמשים בחיבורי הגז צריכים להיות מאושרים על ידי הרשויות המקומיות ו/או הבינלאומיות. בכל חיבורי הגז, עיין בסעיף "הרכבת אספקת הגז ובדיקת דליפות" המוסבר לעיל.

**2.5 חיבור לחשמל ובטיחות (אם קיים)**

**⚠ אזהרה:** החיבור לחשמל של מכשיר זה יבוצע על ידי נציג שירות מורשה או חשמלאי מוסמך, בהתאם להוראות שבמדר"ך זה ובהתאם

### 3. תכונות המוצר

**חשוב:** המפרטים של המוצר יכולים להיות שונים ממכשיר למכשיר, והמכשיר שלך עשוי להיות שונה מזה המוצג באיורים שלהלן.



רשימת תחת הרכיבים

1. מבער הגז
2. לוח בקרה



## 4. השימוש במוצר

### 4.1 שימוש במבערי גז

#### הצתת המבערים

סמל המצב מעל לכל כפתור בקרה מציין מהו המבער שעליו שולט הכפתור.

#### הצתת ידנית של מבערי הגז

אם במשך שיר לא הותקן עזר הצתה, או אם אירעה תקלה ברשת החשמל, פעל בהתאם לפעולות המפורטות להלן.

**למבערי הכיריים:** לחץ על כפתור המבער שברצונך להצית והמשך ללחוץ עליו תוך כדי סיבובו נגד כיוון השעון, עד שהכפתור יגיע למצב 'עוצמה מרבית'. המשך ללחוץ על הכפתור והחזק גפרור או קיסם בוער או כל עזר ידני אחר כלפי ההיקף העליון של המבער. הרחק את מקור ההצתה מהמבער מיד לאחר שאתה רואה להבה יציבה.

#### הצתת חשמלית על ידי כפתור הבקרה

לחץ על כפתור המבער שברצונך להצית והמשך ללחוץ עליו תוך כדי סיבובו נגד כיוון השעון, עד שהכפתור יגיע למצב של 90 מעלות. המתג הזעיר שמתחת לכפתור ייצור ניצוץ באמצעות המצת כל עוד כפתור הבקרה לחוץ. לחץ על הכפתור עד שתראה להבה יציבה על המבער.

#### התקן בטיחות מפני להבה

##### מבערי הכיריים

כיריים שבהם מותקן התקן לאיתור תקלות להבה מספקים אבטחה במקרה של כיבוי להבה בטעות. במקרה זה, ההתקן יחסום את מעברי הגז וימנע הצטברות של גז בלתי שרוף. המתן 90 שניות לפני שתצית שוב מבער גז שכבה.

### 4.2 פקדי הכיריים

#### מבער הכיריים

לכפתור 3 מצבים: כבוי (0), עוצמה מרבית (סמל של להבה גדולה) ועוצמה מזערית (סמל של להבה קטנה). הצת את המבער כאשר הכפתור במצב 'עוצמה מרבית'; תוכל לכוונן את אורך הלהבה בין מצב של 'עוצמה מרבית' למצב של 'עוצמה מזערית'. אין להפעיל את המבערים כאשר הכפתור נמצא בין מצב 'עוצמה מרבית' למצב 'עוצמה מזערית'.

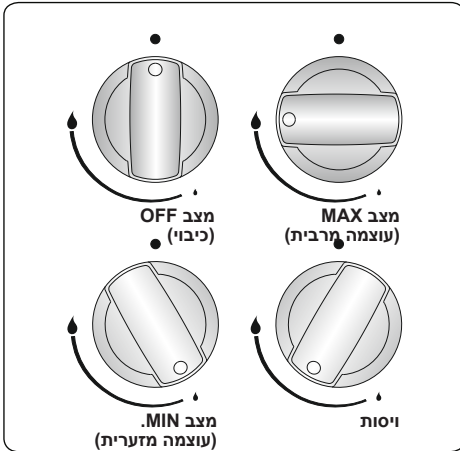

לאחר ההצתה, הסתכל על הלהבות ובדוק אם הן תקינות. אם אתה רואה קצה להבה צהוב, להבה מורמת או בלתי יציבה, הפסק את זרימת הגז, ולאחר שהכיפות והכתרים התקררו, בדוק אם הורכבו בצורה נכונה. ודא שלא הצטברו נוזלים בכיפות המבערים. אם הלהבות המבער כובות בטעות, כבה את המבערים, אורר את המטבח באוויר צח והמתן לפחות 90 שניות לפני שתנסה להצית שוב את המבער.

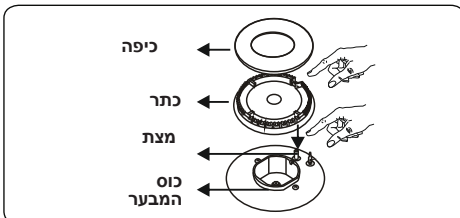

כדי לכבות את מבערי הכיריים, סובב את כפתור מבערי הכיריים בכיוון השעון למצב '0' או למצב שבו הסמן על כפתור מבערי הכיריים יצביע כלפי מעלה. בכיריים קיימים מבערים בעלי קטרים שונים. תיווכח שהדרך החסכונית ביותר להשתמש בגז היא לבחור את מבער הגז בגודל הנכון המתאים לגודל סיר הבישול ולהביא את הלהבה למצב של 'עוצמה מזערית' לאחר שהבישול עבר את נקודת הרתיחה. מומלץ תמיד לכסות את סיר הבישול כדי למנוע אובדן חום.

לקבלת ביצועים מרביים של המבערים הראשיים, אנו מציעים להשתמש בסירים בעלי תחתית שטוחה ובקטרים הבאים. שימוש בסירים בעלי קוטר קטן כמו אלה המוצגים להלן יגרמו לבזבז אנרגיה.

מבער מהיר / מבער ווק	22-26 ס"מ
מבער בעל מהירות חימום בינונית	14-22 ס"מ
מבער עזר	12-18 ס"מ

## 5. ניקוי ותחזוקה

### 5.1 ניקוי

**⚠ אזהרה:** כבה את המכשיר והנח לו להתקרר לפני שתחיל בניקוי.

#### הוראות כלליות

- בדוק אם חומרי הניקוי מתאימים ומומלצים על ידי היצרן לפני שתשתמש בהם במכשיר.
- יש להשתמש בתכשירי ניקוי בצורת משחה או נוזל שאינם מכילים גרגרים. אין להשתמש במשחות קאוסטיות (גורמות לשריטות), אבקות ניקוי שורטות, צמר פלדה גס או כלים קשים וחדים, מכיוון שאלה עלולים לגרום נזק למשטחי הכיריים.
-  אין להשתמש בחומרי ניקוי המכילים גרגרים, מכיוון שהם עלולים לשרוט את הזכוכית, וכן חלקים מצופים באמייל ו/או בצבע.
- אם גולשים נוזלים על הכיריים, נקה אותם מיד כדי לא לגרום נזק.
-  אין להשתמש בקיטור לצורך ניקוי חלק כלשהו של המכשיר.

#### ניקוי כיריים הפועלים על גז

- נקה בקביעות את הכיריים הפועלים על גז.
- הרם את הרשתות התומכות בסיר, וכן את הכיפות והכתרים של מבערי הכיריים.
- נגב את משטח הכיריים במטלית רכה הטבולה במי סבון. לאחר מכן, נגב שוב את משטח הכיריים במטלית רטובה, ויבש אותם.
- שטוף בסבון ובמים את כיפות מבערי הכיריים. אין להשאיר אותם רטובים. יבש אותם מיד במטלית יבשה.
- הקפד להרכיב מחדש בצורה נכונה את כל החלקים לאחר הניקוי.
- משטחי רשתות התמיכה בסירים עלולים להישרט עם הזמן עקב השימוש בכיריים. זאת אינה תקלת ייצור.
-  אין להשתמש בספוג מתכת לצורך ניקוי חלק כלשהו של הכיריים.
-  הקפד שלא ייכנסו מים למבערים, שכן הם עלולים לסתום את מזריקי הגז.

#### ניקוי חלקי הזכוכית (אם קיימים)

- נקה בקביעות את חלקי הזכוכית של המכשיר.
- השתמש בנוזל לניקוי זכוכית כדי לנקות את הצד הפנימי והחיצוני של חלקי הזכוכית. לאחר מכן, שטוף אותה ויבש אותה ביסודיות במטלית יבשה.

ודא שקצות הלהבות אינם מתפשטים מעבר להיקף החיצוני של הסיר, כדי למנוע פגיעה באביזרי פלסטיק, כמו ידיית.

סגור את השסתום הראשי של בקרת הגז שממנו ממושך בשימוש במשך פרק זמן ממושך.

#### ⚠ אזהרה:

- יש להשתמש אך ורק בסירים בעלי תחתית שטוחה ועבה.
- ודא שתחתית הסיר יבשה לפני הנחת הסיר על המבער.
- הטמפרטורה של החלקים הנגישים עשויה להיות גבוהה כשהמכשיר פועל. חובה להרחיק ילדים ובעלי חיים מהמבערים בזמן הבישול או אחריו.
- לאחר השימוש, הכיריים נשארים חמים מאוד למשך פרק זמן ממושך. אין לגעת בהם ואין להניח עליהם חפץ כלשהו.
- אין להניח על הכיריים סכינים, מזלגות, כפות ומכסים, מכיוון הכיריים מתחממים ועלולים לגרום כוויות חמורות.
- אין לאפשר לידיות הסיר או לכל כלי בישול אחר לבלוט מעבר לקצה של משטח הכיריים.

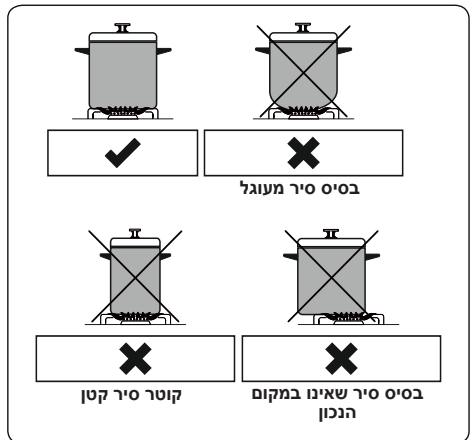



## ניקוי חלקים המצופים באמייל

- נקה בקביעות את חלקי המכשיר המצופים באמייל.
- נגב את החלקים המצופים באמייל במטלית רכה הטבולה במי סבון. לאחר מכן, נגב אותם שוב במטלית רטובה, ויבש אותם.

אל תנקה את החלקים המצופים באמייל כשהם חמים עדיין מהבישול. 

אל תשאיר על ציפוי האמייל חומץ, קפה, חלב, מלח, מים, לימון או מיץ עגבניות במשך זמן רב. 

## ניקוי חלקי פלדת אל-חלד (אם ישנם)

- נקה בקביעות את חלקי פלדת האל-חלד של המכשיר.
- נגב את חלקי פלדת האל-חלד במטלית רכה הטבולה במים בלבד. לאחר מכן, יבש אותם ביסודיות במטלית יבשה.

אל תנקה את חלקי פלדת האל-חלד כשהם חמים עדיין מהבישול. 

אל תשאיר על פלדת האל-חלד חומץ, קפה, חלב, מלח, מים, לימון או מיץ עגבניות במשך זמן רב. 

## 5.2 תחזוקה

**אזהרה:** תחזוקת מכשיר זה תבוצע רק על ידי נציג שירות מורשה או טכנאי מוסמך. 

### מקשי בקרה אחרים

- בדוק מדי פעם את תאריך התפוגה של הצינור לחיבור הגז
- בדוק מדי פעם את הצינור לחיבור הגז. אם נמצא פגם, צור קשר עם נציג שירות מורשה כדי להחליף את הצינור.
- אם נמצא פגם בעת הפעלת כפתורי הבקרה של המכשיר, צור קשר עם נציג שירות מורשה.

## 6. איתור תקלות והובלה

### 6.1 איתור תקלות

אם יש לך עדיין בעיה עם המכשיר לאחר בדיקת כל השלבים הבסיסיים באיתור התקלות, צור קשר עם נציג שירות מורשה או עם טכנאי מוסמך.

בעיה	סיבה אפשרית	פתרון
מבערי הכיריים אינם פועלים.	ייתכן שהמבערים במצב 'כבוי'. לחץ הגז המסופק אינו נכון. מתג החשמל (אם יש למכשיר חיבור לחשמל) כבוי.	בדוק את מצב התנור ו/או את כפתור בקרת המבער של הגריל. בדוק את אספקת הגז ואת לחץ הגז. בדוק אם קיימת אספקת חשמל. ודא גם שמכשירי החשמל האחרים פועלים.
מבערי הכיריים אינם נדלקים.	כיפת המבער וכתר המבער מורכבים בצורה לא נכונה. לחץ הגז המסופק אינו נכון. ייתכן שמכל הגז הנוזלי (אם קיים) התרוקן. מתג החשמל (אם יש למכשיר חיבור לחשמל) כבוי.	ודא שחלקי המבער הונחו בצורה נכונה. בדוק את אספקת הגז ואת לחץ הגז. ייתכן שיש צורך להחליף את מכל הגז הנוזלי. בדוק אם קיימת אספקת חשמל. ודא גם שמכשירי החשמל האחרים פועלים.
צבע הלהבה כתום/צהוב.	כיפת המבער וכתר המבער מורכבים בצורה לא נכונה. הרכבי גז שונים.	ודא שחלקי המבער הונחו בצורה נכונה. העיצוב של המבער יכול לגרום ללהבה להיראות בצבע כתום/צהוב באזורים מסוימים של המבער. אם אתה מפעיל את המכשיר בגז טבעי, ייתכן שלגז הטבעי של העיר יהיו הרכבים אחרים. אין להפעיל את המכשיר במשך שעותיים.
המבער אינו נדלק או שהוא נדלק בחלקו בלבד.	ייתכן שחלקי המבער אינם נקיים או שהם אינם יבשים.	ודא שחלקי המכשיר יבשים ונקיים.
המבער משמיע רעש.	-	זוהי תופעה רגילה. הרעש עשוי להיחלש עם התחממות המבער.
רעש	-	זוהי תופעה רגילה כאשר חלקי מתכת על הכיריים משמיעים רעש כמשתמשים בהם.

### 6.2 הובלה

אם אתה צריך להוביל את המוצר, השתמש באריזה המקורית של המוצר, והובל אותו בקופסה המקורית. פעל בהתאם לסימני ההובלה המופיעים על האריזה. קבע למוצר בסרט הדבקה את כל החלקים המשוחררים כדי למנוע נזקים למוצר במהלך ההובלה.  
אם האריזה המקורית אינה ברשותך, הכן קופסת נשיאה באופן שהמכשיר, במיוחד המשטחים החיצוניים של המוצר, יהיו מוגנים מפני איומים חיצוניים.

## 7. מפרטים טכניים

### 7.1 טבלת מזריקי גז

LPG G30 28-30 mbar	G30 28/30mbar 807 kW 11,1 g/h IL - I3B/P Class:3
	רעבם לודג
85	זןןןןןןןןןן (1/100 טן)
3	(kW) ילנימונ גוריד
218,1 g/h	1h הכירצה
	רעבם מוידמ
65	זןןןןןןןןןן (1/100 טן)
1,75	(kW) ילנימונ גוריד
127,2 g/h	1h הכירצה
	רעבם מוידמ
65	זןןןןןןןןןן (1/100 טן)
1,75	(kW) ילנימונ גוריד
127,2 g/h	1h הכירצה
	רעבם רזע
50	זןןןןןןןןןן (1/100 טן)
1	(kW) ילנימונ גוריד
72,7 g/h	1h הכירצה
	0
96	זןןןןןןןןןן (1/100 טן)
3,6	(kW) ילנימונ גוריד
261,8 g/h	1h הכירצה

## 7.2 סולם אנרגיה

<b>NORMANDE</b>		מותג
ND7047B / ND7200ix / ND7047W		דגם
גז		סוג כיריים
5		מספר אזורי בישול
גז		טכנולוגיית חימום-1
מבער קטן		גודל-1
לא רלוונטי	%	יעילות אנרגטית-1
גז		טכנולוגיית חימום-2
מהירות חימום בינונית		גודל-2
59,0	%	יעילות אנרגטית-2
גז		טכנולוגיית חימום-3
מהירות חימום בינונית		גודל-3
59,0	%	יעילות אנרגטית-3
גז		טכנולוגיית חימום-4
חימום מהיר		גודל-4
57,0	%	יעילות אנרגטית-4
גז		טכנולוגיית חימום-5
ווק		גודל-5
56,0	%	יעילות אנרגטית-5
57,8	%	היעילות האנרגטית של הכיריים
<p>עצות לחיסכון באנרגיה</p> <p>כיריים</p> <ul style="list-style-type: none"> <li>- השתמש בכלי בישול בעלי בסיס שטוח.</li> <li>- השתמש בכלי בישול בגודל מתאים.</li> <li>- השתמש בכלי בישול עם מכסים.</li> <li>- מזער את כמות הנוזלים או השומן.</li> <li>- כאשר הנוזלים מתחילים לרתוח, הקטן את עוצמת החימום.</li> </ul>		

**52357190**

