

מדיח כלים / מדריך למשתמש **HE**

KLD4240W Classic

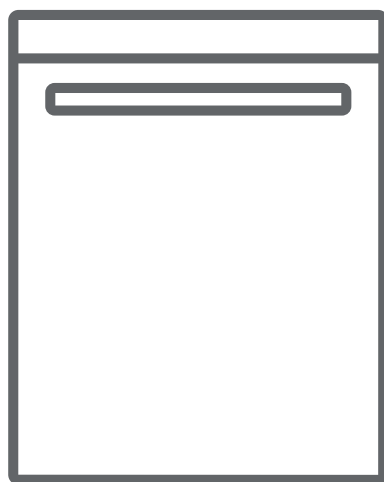

3	לוח ההפעלה
5	מפרט טכני
5	הוראות בטיחות והמלצות
6	תאימות לתקנים ונתוני בדיקה/ תאימות לתקני האיחוד האירופי
6	מחזור
6	הוראות בטיחות
10	התקנת המכונה
10	הצבת המכונה
10	חיבור המים
13	חיבור חשמלי
14	התקנת המכונה מתחת לדלפק
16	מילוי מלח
17	רצועת בדיקה
18	כיוון צריכת המלח
20	שימוש בדטרגנט
23	טעינת כלים וסכו"ם במדיח
25	כוננית הכלים
27	תכניות ההדחה
28	הפעלת המכונה ובחירת תכנית
30	הפעלת המכונה
30	מעקב אחר שלבי התכנית
31	החלפת תכנית
31	החלפת תכנית עם אתחול
32	תחזוקה וניקוי
35	במקרה של תקלה או קושי
38	מידע שימושי

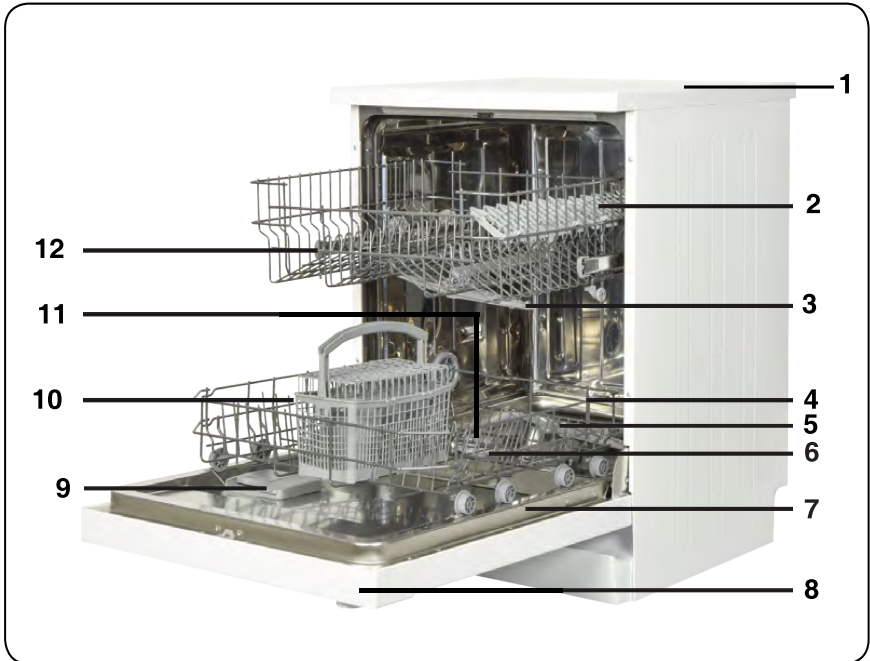

- | | |
|---------------------------------|---------------------------|
| 7. תווית נתונים | 1. משטח עבודה עליון |
| 8. לוח ההפעלה | 2. סלסילה עליונה עם מתלים |
| 9. מיכל לדטרגנט וחומר הברקה | 3. זרוע התזה עליונה |
| 10. סלסילת סכו"ם | 4. סלסילה תחתונה |
| 11. מיכל המלח | 5. זרוע התזה תחתונה |
| 12. מעצור מסילת הסלסילה העליונה | 6. מסננים |

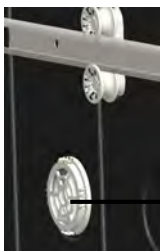

יחידת ייבוש פעילה: מערכת זו משפרת את איכות ויעילות ייבוש הכלים שלכם.

13

מפרט טכני

קיבולת	כיוונים ל-12 מקומות
גובה	850 מ"מ
גובה (ללא משטח עבודה)	820 מ"מ
רוחב	598 מ"מ
עומק	598 מ"מ
משקל נקי	46 ק"ג
אספקת חשמל	V, 50 Hz 220-240
הספק כולל	W 1900
הספק גוף החימום	W 1800
הספק המשאבה	W 100
הספק משאבת הניקוז	W 30
לחץ אספקת המים	(MPa (0.3 bar)-1 MPa (10 bar 0.03
זרם	A 10

תאימות לתקנים ולנתוני הבדיקה / הצהרת תאימות של האיחוד האירופי מוצר זה עומד בדרישות של כל ההנחיות הרלוונטיות של האיחוד האירופי, לרבות התקנים המאוחדים המתאימים, שמקנים לו את הסימון EC.

הערה חשובה עבור המשתמשים: לקבלת עותק אלקטרוני של הוראות הפעלה אלו, אנא פנו באמצעות דוא"ל לכתובת הבאה:
Dishwasher@standardtest.info וצינו את שם הדגם ואת המספר הסידורי (20 ספרות) שאותו תוכלו למצוא על דלת המדיח.

הוראות בטיחות והמלצות

מחזור

- חלק מרכיבי המדיח ואריזתו מיוצרים מחומרים ממוחזרים.
- חלקי הפלסטיק מסומנים בקיצורים בינלאומיים: (>PE<, >PS<, >POM<, >PP<, ...)
- חלקי הקרטון מיוצרים מנייר ממוחזר ויש להשליכם למיכלי איסוף נייר לצורך מחזורם.
- חומרים אלה אינם מתאימים להשלכה עם האשפה הביתית הרגילה. במקום זאת, יש להעבירם למרכזי מחזור.
- צרו קשר עם מרכזי הפינוי המתאימים להשגת מידע אודות שיטות ונקודות הפינוי.

מידע בטיחותי

בעת הובלת המדיח

- בדקו האם נגרם נזק למדיח או לאריזה.
- לעולם אל תפעילו מכונה שניזוקה בכל דרך שהיא וצרו קשר עם מרכז השרות.
- הסירו את חומרי האריזה כמצוין בהוראות ההפעלה והשליכו אותם בהתאם לתקנות המשרד להגנת הסביבה.

נקודות שיש לשים אליהן לב בעת התקנת המדיח

- בחרו מקום מתאים, בטוח ומפולס להצבת המדיח.
- התקינו וחברו את המדיח בהתאם להנחיות. התקנת ותיקון המדיח יבוצעו ע"י איש שרות מורשה בלבד.
- יש להשתמש בחלפים מקוריים בלבד.
- לפני ההתקנה, וודאו שהמדיח מנותק משקע החשמל.
- לפני חיבור המדיח לרשת החשמל, וודאו שמתח ההפעלה שבתוויית הנתונים המודבקות למדיח תואמת למתח רשת החשמל בארץ: 230V~50Hz.
- חברו את המדיח לשקע המוארק בהארקה תקנית ומוגן בנתיך של 10A לפחות.
- להגברת בטיחותכם, מומלץ לחבר את המדיח לרשת החשמל באמצעות קו חשמל המוגן בממסר זרם דלף (ממסר פחת) למניעת התחשמלות בזרם דלף של 30mA.
- וודאו שהמדיח אינו מוצב על כבל החשמל.
- לעולם אל תשתמשו בכבל מאריך או בשקע מפצל המיועד לחיבור מכשירי חשמל נוספים. על התקע להיות נגיש בקלות לאחר התקנת המדיח.
- לאחר התקנת המדיח במקום המתאים, הפעילו אותו בפעם הראשונה ללא כלים.

בשימוש יומיומי

- מדיח כלים זה מיועד לשימוש ביתי בלבד, אל תשתמשו בו לכל מטרה אחרת. שימוש מסחרי במדיח הכלים יגרום לפקיעת האחריות.
- אל תעמיסו את המדיח מעבר לקיבולת שלו; הדיחו פריטים המתאימים לשטיפה במדיח כלים ביתי.
- אל תעמדו, אל תשבו ואל תניחו חפצים על דלת המדיח כשהיא פתוחה, היא עלולה ליפול.
- לעולם אל תמלאו את מיכלי הדטרגנט וחומר ההברקה בתכשירים שאינם מיועדים לשימוש במדיחי כלים. היצרן והיבואן לא יהיו אחראים לכל נזק שעלול להיגרם למדיח.
- המים במדיח אינם ראויים לשתייה. שאריות חומרי הדחה עשויות להימצא במכונה.
- אל תניחו חומרים ממיסים בתוך המדיח. הדבר עלול לגרום לפיצוץ. וודאו שפריטי פלסטיק עמידים בחום לפני הכנסתם למדיח.
- מדיח כלים זה יכול להיות בשימוש של ילדים מעל גיל 8, ועל ידי אנשים עם יכולות פיזיות, חושיות או נפשיות מופחתות, ו/או חסרי ניסיון וידע, אם הם נמצאים תחת פיקוח או קיבלו הדרכה בשימוש בטוח במדיח הכלים, והם הבינו את הסכנות הכרוכות בהפעלתו. אל תאפשרו לילדים לשחק במדיח הכלים. ניקוי ותחזוקת המשתמש לא יבוצעו על ידי ילדים ללא פיקוח מבוגר.
- אל תכניסו למדיח פריטים שאינם מתאימים לשטיפה במדיח כלים. כמו כן, אל תמלאו את הסלסילות מעבר לקיבולתן. היצרן והיבואן לא יהיו אחראים לשריטות או חלודה העלולים להיווצר על גבי המסגרת הפנימית של המדיח כתוצאה מתזוזת הסלסילות.
- הימנעו מלפתוח את הדלת בזמן פעולת המדיח, אדים חמים עלולים לפרוץ החוצה. בכל מקרה, התקני בטיחות נועדו להבטיח שפעולת המדיח תיעצר בעת פתיחת הדלת.
- אל תשאירו את דלת המדיח פתוחה. הדבר עלול לגרום לתאונות.
- הניחו סכינים וחפצים אחרים עם קצוות חדים בסלסילת הסכונ"ם כשהקצוות החדים מופנים כלפי מטה, או במאוזן בסלסילה העליונה.
- אם כבל החשמל ניזוק, למניעת סיכונים, החלפתו תבוצע על ידי טכנאי מורשה ומיומן מטעם נותן השרות של אלקטרה (עיינו ברשימה שבכריכה האחורית של החוברת).
- מכשיר זה אינו מיועד לשימוש בידי אנשים (כולל ילדים) עם יכולות פיזיות, חושיות או פיזיות מופחתות, או חסרי ניסיון וידע, אלא אם הם תחת השגחה או תודרכו לגבי שימוש בטוח במדיח, מאדם בוגר האחראי על בטיחותם.
- אם בחרתם להפעיל את האפשרות לחסכון באנרגיה, הדלת תיפתח בסיום תוכנית ההדחה. אל תסגרו בכוח את הדלת כדי למנוע נזק למנגנון פתיחת הדלת האוטומטית הנפתחת באיטיות במשך כדקה. להשגת ייבוש יעיל,

הדלת חייבת להיות פתוחה במשך כ- 30 דקות (בדגמי מדיחים עם מערכת פתיחת דלת אוטומטית).

- **אזהרה:** אל תעמדו מול הדלת כאשר נשמע הצליל הקולי של פתיחת הדלת האוטומטית.

בטיחות ילדכם

- לאחר פירוק האריזה, וודאו שחומרי האריזה אינם בהישג ידם של ילדים.
- אל תניחו לילדים לשחק עם המדיח או להפעיל אותו.
- הרחיקו את ילדיכם מחומרי הדחה וחומרי ההברקה.
- הרחיקו ילדים מהמכונה בעת שהיא פתוחה משום ששאריות חומרי הדחה עשויות להימצא בתוכה.
- וודאו שהמכשיר הישן אינה מהווה סכנה לילדיכם. ילדים עלולים להילכד בתוך מכשירים ישנים. למניעת מצב כזה, שברו את מנגנון נעילת הדלת וחתכו את כבל החשמל.

במקרה של תקלה

- כל תקלה במכונה תתוקן ע"י טכנאי מורשה ומיומן בלבד. פעולות תיקון שבוצעו ע"י מי שאינם מורשה, תגרום לפקיעת האחריות.
- לפני כל ביצוע עבודת תיקון במדיח, וודאו שהוא מנותק מרשת החשמל. אל תמשכו את כבל החשמל בעת ניתוק המדיח מרשת החשמל. הקפידו לסגור את ברז המים.

המלצות

- לחיסכון באנרגיה ובמים, הסירו לכלוך גס מהכלים לפני הכנסתם למדיח. הפעילו את הדחף לאחר שהעמסתם אותו במלואו.
- השתמשו בתכנית השטיפה המקדימה רק במקרה הצורך.
- הניחו פריטים חלולים כגון קערות, כוסות וסירים כשהם מופנים כלפי מטה.
- מומלץ לא להניח במכונה כלים או חפצים שאינם כלי אוכל או בכמות גדולה מהמצוין.

פריטים שאינם מתאימים להדחה:

- אפר סיגריות, שאריות נר, פוליש, חומרים כימיים, סגסוגות ברזל;
- סכו"ם עם ידיות עץ או עצם (שנהב, פורצלן, פנינה וכו'); סכו"ם עם חלקים מודבקים או צבועים, פריטים המלוכלכים בכימיקלים שוחקים, חומצתיים או בסיסיים.
- פריטי פלסטיק שאינם עמידים בחום, מיכלים מצופים נחושת או פח;
- חפצי אלומיניום וכסף (צבעם עלול להשתנות או לדהות).
- סוגים מסוימים של כלי זכוכית עדינים, פורצלן עם דוגמאות מודפסות דוהים גם לאחר ההדחה הראשונה; פריטי קריסטל מסוימים העלולים לאב את שקיפותם עם הזמן, סכו"ם מודבק שאינו עמיד בחום, כלי זכוכית עם קישוטי מתכת, לוחות חיתוך, פריטים המיוצרים מסיבים סינתטיים;

• פריטים סופגים כגון ספוגים או סמרטוטי מטבח, אינם מתאימים לשטיפה במדיח כלים.

אזהרה: ברכישותיכם העתידיות, הקפידו לרכוש כלים המתאימים להדחה במדיח כלים ביתי.

התקנת מדיח הכלים הצבת המדיח

בעת קביעת המקום להצבת המדיח, הקפידו לבחור מקום בו יהיה לכם נוח להעמיס ולפנות את הכלים. אל תציבו את המדיח במקום בו קיימת סבירות שטמפרטורת החדר תרד מתחת ל- 0°C .

לפני הצבתו, הוציאו את המדיח מהארזה תוך הקפדה לאזהרות שעל גבי הארזה.

הציבו את המדיח בסמוך לברז מים וניקוז. עליכם להציב את המדיח, מתוך הנחה שלא תוכלו לשנות את חיבוריו לאחר שבוצעו.

בעת ההובלה, אל תאחזו בדלת המדיח או בלוח הבקרה.

הקפידו להשאיר מרווח מספיק מכל צדי המדיח כך שתוכלו להיזז אותו בקלות אחורה וקדימה בעת פעולות ניקוי.

וודאו שצינורות אספקת המים והניקוז לא נמעכו בעת הצבת המדיח. כמו כן, וודאו שהמדיח אינה מוצב על כבל החשמל.

כווננו את הרגליות המתכווננות של המדיח כדי לאזן ולפלט אותו. הצבה נכונה של המדיח מבטיחה פתיחה וסגירה קלה של הדלת.

אם דלת המדיח אינה נסגרת כראוי, וודאו שהמדיח מוצב בצורה יציבה על גבי הרצפה; במידה ולא, כווננו את הרגליות המתכווננות כדי לאזן ולפלט את המדיח.



על המוצר או על הארזה (איור מימין) משמעו שהמוצר לא יטופל כאשפה ביתית רגילה. במקום זאת יש להעביר אותו לנקודת איסוף לצורך מחזור הרכיבים החשמליים והאלקטרוניים. הקפדה על הוראות המחזור תבטיח את שמירת איכות הסביבה. אי הקפדה על מילוי ההוראות תפגע באיכות הסביבה ובבריאות האנשים בסביבתכם. לפרטים נוספים בנושא המחזור התקשרו לרשויות המתאימות או לחנות בה רכשתם את המוצר

חיבור המים

וודאו שתשתית הצנרת הביתית מתאימה להתקנת מדיח הכלים. כמו כן, אנו ממליצים שתתקינו מסנן בכניסה לביתכם על מנת למנוע נזק כלשהו למדיח שלכם כתוצאה מזיהום (חול, חלקיקים, חלודה וכו') העלול להיסחף לעתים דרך מקור אספקת המים או הצנרת הביתית, וכדי למנוע תלונות כגון הצהבה והיווצרות משקעים לאחר ההדחה.

צינור אספקת המים



אל תשתמשו בצינור אספקת המים של המדיח הישן שלכם, אם קיים. השתמשו אך ורק בצינור אספקת המים החדש שסופק עם המדיח. אם אתם עומדים לחבר למדיח צינור אספקת מים חדש או שלא היה בשימוש משך זמן רב, הזרימו דרכו מים זמן מה לפני ביצוע החיבור. חברו את צינור אספקת המים ישירות לברז אספקת המים. על הלחץ המסופק באמצעות הברז להיות בין 0.03 ל-1 Mpa. אם לחץ המים הוא מעל 1 Mpa, יש להתקין עליו שסתום להפחתת לחץ.

לאחר ביצוע החיבורים, פתחו את הברז עד סופו וודאו שאין נזילות מים. למניעת הצפות ולשמירת תקינות המדיח, הקפידו תמיד לסגור את ברז אספקת המים בסיום כל תכנית הדחה.

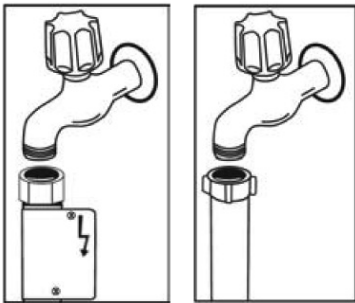

הערה: בחלק מדגמי המדיחים, מותקנת מערכת למניעת נזקי מים Aquastop, המפסיקה את אספקת המים במקרה של נזילה.

אזהרה: במערכת ה- Aquastop קיים מתח חשמלי מסוכן. אל תחטכו אותה ואל תאפשרו לה להתקפל או להתפתל. אל תחברו את הצינור לכניסת מים חמים בטמפרטורה גבוהה מ-60°C.

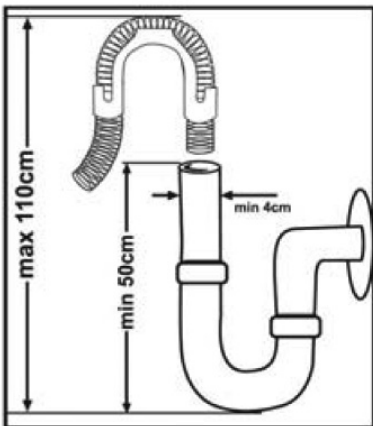

צינור ניקוז המים

את צינור ניקוז המים ניתן לחבר ישירות לפתח ניקוז או לסיפון בכיור. באמצעות שימוש בקשת צינור מיוחד (אם זמין), תוכלו לנקז את המים ישירות לכיור באמצעות תליית הצינור הקשתי מעל שפת הכיור. חיבור זה חייב להיות בגובה של 50-110 ס"מ מהרצפה.

אזהרה: אם צינור הניקוז ארוך מ- 4 מטר, המים לא יתנקזו כראוי ממדיח הכלים וכתוצאה מכך הכלים עשויים להישאר מלוכלכים.

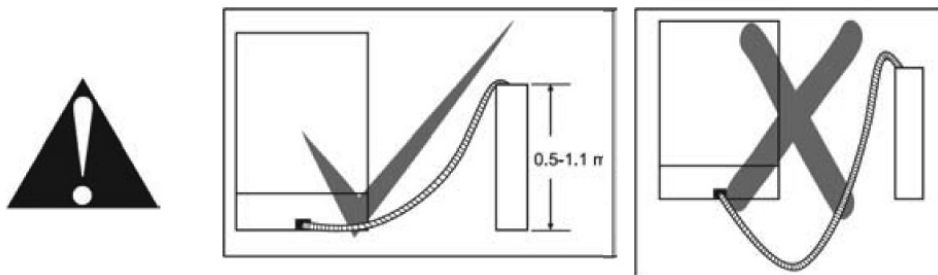

חיבור לרשת החשמל

לפני חיבור המדיח לרשת החשמל, וודאו שמתח ההפעלה שבתווית הנתונים המודבקות במדיח, תואם למתח רשת החשמל בארץ: $230V \sim 50Hz$.

חברו את המדיח לרשת החשמל באמצעות שקע תקני המוארק בהארקה תקנית ומוגן בנתיך של 16A לפחות. בכל מקרה של ספק, התייעצו בחשמלאי מוסמך. להגברת בטיחותכם, מומלץ לחבר את המדיח לקו חשמל המוגן בממסר זרם דלף (ממסר פחת) בזרם דלף של 30mA.

חברו את המדיח לרשת החשמל רק בסיום כל פעולות ההתקנה. במקרה של נזק לכבל החשמל, למניעת סיכונים, החלפתו תבוצע על ידי טכנאי מורשה ומיומן משרות התיקונים המורשה (עיינו ברשימה שבכריכה האחורית של החוברת).

מטעמי בטיחות, הקפידו תמיד לנתק את המדיח מרשת החשמל בסיום כל תכנית הדחה.

למניעת התחשמלות, לעולם אל תאחזו את תקע החשמל בידיים רטובות. בעת הוצאת תקע החשמל מהשקע בקיר, משכו תמיד את התקע. לעולם אל תמשכו את כבל החשמל.

התקנת מדיח הכלים מתחת למשטח עבודה

אם ברצונכם להתקין את מדיח הכלים שלכם מתחת למשטח עבודה, וודאו שקיים מספיק מקום מתחת למשטח העבודה שלכם במטבח, ושתשתית אספקת המים, הניקוז והחשמל מתאימה לכך (יש להתייחס למידות המדיח שבאיור 1). אם תחליטו כי החלל מתחת למשטח העבודה מתאימים למידות מדיח הכלים, הסירו את משטח העבודה של המדיח כפי שמפורט באיור 2.

אזהרה: לאחר הסרת משטח העבודה של מדיח הכלים, וודאו שהמדיח יציב ואינו מתנדנד.

להסרת משטח העבודה, הסירו את הברגים המחזקים את משטח העבודה וממוקמים בחלק האחורי של מדיח הכלים; לאחר מכן, דחפו את החלק הקדמי של לוח משטח הכלים כ- 1 ס"מ כלפי החלק האחורי והרימו אותו.

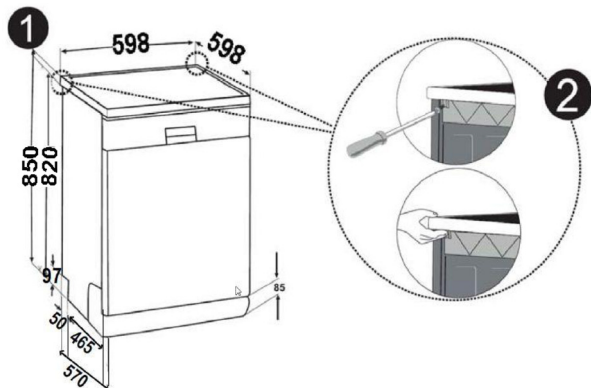

אזנו את המדיח בהתאם לשיפוע הרצפה (איור 3). דחפו את המדיח לתוך הפתח מתחת למשטח העבודה, וודאו שהצינורות לא מקופלים או מעוכים (איור 4)

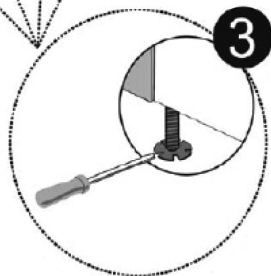
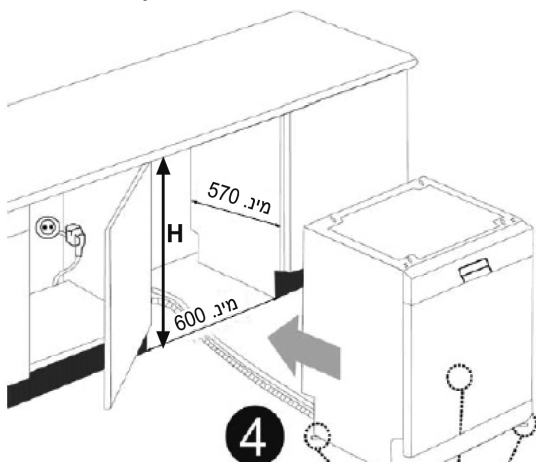

מוצרים		
עם בידוד	ללא בידוד	
לסלסילה שלישית	לסלסילה שנייה	לכל המדיחים
835 מ"מ	830 מ"מ	820 מ"מ
		גובה

אזהרה: לאחר הסרת משטח עבודה, יש למקם את מדיח הכלים בתוך גומחה סגורה בהתאם למידות שבאיוורים דלעיל.

לפני השימוש במדיח בפעם הראשונה

- וודאו שנתוני המדיח שעל גבי תווית הנתונים תואמים לערכים המצוינים בחוברת זו.
- הוציאו את כל חומרי האריזה מתוך המדיח.
- כווננו את מרכז המים.
- הוסיפו 1 ק"ג מלח למיכל המלח ומלאו אותו במים עד שתתחיל גלישה מתוך מיכל המים.
- מלאו את מיכל חומר ההברקה.

הכנת המדיח לשימוש

חשיבות ריכוך המים

להשגת תוצאות הדחה מיטביות, המדיח זקוק למים רכים, כלומר ללא סידן. אחרת, שאריות אבנית לבנות יישארו על הכלים ועל חלקי המדיח הפנימיים. דבר זה ישפיע לרעה על ביצועי השטיפה, הייבוש וההברקה של המדיח. בעת שהמים זורמים דרך מערכת הריכוך, היונים המשפיעים על קשיות המים מוסרים מהמים והם מגיעים לדרגת הריכוך הנדרשת להשגת ביצועי ההדחה המיטביים. בתלות ברמת הקשיות של המים הזורמים, יונים אלה שמקשים את המים נאגרים במהירות בתוך מערכת ריכוך המים. לכן, יש לרענן את מערכת הריכוך כך שתשמור על ביצועים אחידים גם במחזורי ההדחה הבאים. למטרה זו, יש להשתמש במלח למדיחי כלים ביתיים.

מילוי מלח

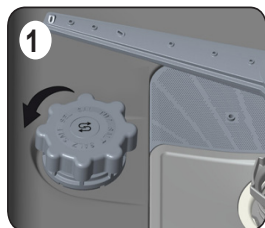

השתמשו במלח לריכוך מים המיועד לשימוש במדיחי כלים ביתיים. למילוי המלח לריכוך המים, הסירו תחילה את הסלסילה התחתונה ופתחו את מכסה מיכל המלח באמצעות סיבובו נגד כיוון השעון (איור 1). לפני השימוש הראשון במדיח, מלאו את המיכל ב-1 ק"ג מלח ומים עד למפלס הגובה המרבי (איוורים 2, 3 ו-4).

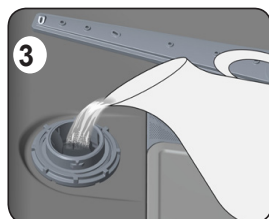
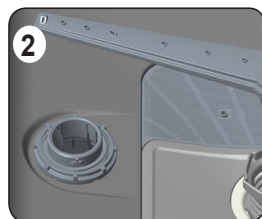

למילוי קל, השתמשו במשפך המסופק. סגרו את המכסה והדקו אותו. כל כ-20-30 הדחות, הוסיפו כ-1 ק"ג מלח למדיח.

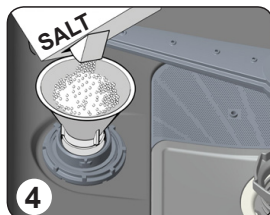

מלאו מים במיכל המלח רק לפני השימוש הראשון בלבד.

מומלץ להשתמש במלח עם גרגרים קטנים או אבקה. אל תמלאו את המדיח במלח שולחן. אחרת, מרכז המים עלול להינזק. בעת הפעלת המדיח, מיכל המלח מתמלא במים. לכן, הוסיפו את מלח הריכוך לפני הפעלת המדיח. לאחר מילוי המלח, הפעילו מיד תוכנית הדחה כדי שהמדיח ישטוף מיד את שאריות המלח שגלשו. אם אינכם מתכוונים להדיח כלים מיד לאחר הוספת המלח, הריצו תכנית הדחה קצרה עם מדיח ריק כדי למנוע מהמדיח להינזק (קורוזיה) כתוצאה מגלישת המלח בעת מילוי מיכל המלח.

בדיקת דרגת קשיות המים

יעילות ההדחה של המדיח תלויה ברכות המים היוצאים מהברז. מסיבה זו, המדיח מצויד במערכת המפחיתה את קשיות המים המסופקים. יעילות ההדחה מתגברת כאשר המערכת מכוונת כראוי. למציאת רמת קשיות המים באזורכם, צרו קשר עם מחלקת המים בעירייה או השתמשו ברצועת בדיקה (אם מסופקת).

כווננו את דרגת קשיות המים במדיח בהתאם לתוצאה שהתקבלה מרצועת הבדיקה.	המתינו דקה אחת.	נערו את הרצועה לאחר הוצאתה מהמים.	טבלו את הרצועה במשך שנייה אחת.	הזרימו מים דרך הברז במשך דקה אחת.	פתחו רצועת הבדיקה.
<p>דרגה 1 ללא אבנית</p> <p>דרגה 2 מים רכים מאד</p> <p>דרגה 3 מים רכים</p> <p>דרגה 4 קשיות בינונית</p> <p>דרגה 5 מים קשים</p> <p>דרגה 6 מים קשים מאד</p>					

כיוון דרגת קשיות המים

אם דרגת קשיות המים בהם אתם משתמשים היא מעל 90 dF (סקלת קשיות צרפתית), מומלץ להשתמש במתקן סינון וריכוך מים חיצוני.

טבלת כיווני דרגות קשיות המים

דרגת קשיות	גרמנית dH	צרפתית dF	בריטית dE	חיווי קשיות המים
1	0-5	0-9	0-6	L1 מופיע בצג.
2	6-11	10-20	7-14	L2 מופיע בצג.
3	12-17	21-30	15-21	L3 מופיע בצג.
4	18-22	31-40	22-28	L4 מופיע בצג.
5	23-31	41-55	29-39	L5 מופיע בצג.
6	32-50	56-90	40-63	L6 מופיע בצג.

הערה: ברירת המחדל של דרגת קשיות המים היא 3.

מילוי מלח

השתמשו במלח לריכוך המיועד לשימוש במדיחי כלים. **1** למילוי מלח ריכוך, הסירו תחילה את הסלסילה התחתונה ופתחו את מכסה מיכל המלח באמצעות סיבובו נגד כיוון השעון. **2 3** בשימוש הראשון מלאו את המיכל ב-1 ק"ג מלח ומים עד למפלס בו הוא כמעט יוצף. **4** השתמשו במשפך המסופק למילוי קל. החזירו את המכסה למקומו וסגרו אותו. לאחר כל 20-30 הדחות, הוסיפו כ-1 ק"ג מלח למכונה. **מלאו את מיכל המלח במים בשימוש הראשון בלבד.**

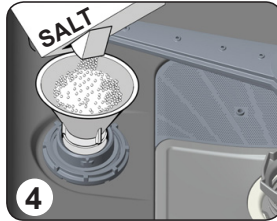
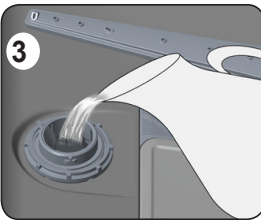
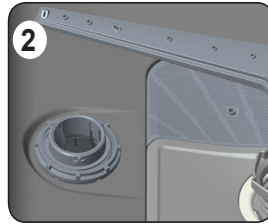
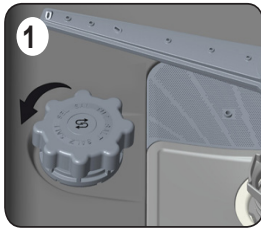

אנו ממליצים להשתמש במלח בעל גרגרים קטנים או אבקה. אל תמלאו את המכונה במלח שולחן. אחרת, ביצועי מיכל המלח יפחתו עם הזמן. בעת הפעלת המדיח, מיכל המלח מתמלא במים. לכן, הוסיפו את מלח הריכוך לפני הפעלת המכונה. באופן זה, המלח המוצף מנוקה אוטומטית בתהליך ההדחה. אם אינכם מתכוונים להדיח כלים מיד לאחר הוספת המלח, הריצו תכנית הדחה קצרה כשהמכונה ריקה על מנת למנוע כל נזק (קורוזיה) למכונה כתוצאה מהמלח המוצף בעת תהליך מילוי מיכל המלח.

כדי לקבוע האם כמות המלח במכונה שלכם מספיקה, בדקו את החלק השקוף של מכסה מיכל המלח. אם הוא ירוק, יש מספיק מלח במיכל. אחרת, הוסיפו מלח.

רצועת בדיקה

יעילות ההדחה של המדיח תלויה ברכות המים היוצאים מהברז. מסיבה זו, המכונה מצוידת במערכת המפחיתה את קשיות המים המסופקים. יעילות ההדחה מתגברת כאשר המערכת מכוונת כראוי. למציאת רמת קשיות המים באזרוכם, צרו קשר עם מחלקת המים בעירייה או השתמשו ברצועת בדיקה (לא מסופקת).

<p>כוננו את דרגת קשיות המים במכונה בהתאם לתוצאה שהתקבלה מרצועת הבדיקה.</p>	<p>המתינו דקה אחת.</p>	<p>נערו את הרצועה לאחר הוצאתה מהמים.</p>	<p>החזיקו את הרצועה במים הזורמים במשך שנייה אחת.</p>	<p>הזרימו מים דרך הברז למשך דקה אחת.</p>	<p>פתחו את רצועת הבדיקה.</p>
<p>דרגה 1</p>  <p>ללא סיד</p> <p>דרגה 2</p>  <p>תכולת סיד מועטה מאוד</p> <p>דרגה 3</p>  <p>תכולת סיד מועטה</p> <p>דרגה 4</p>  <p>תכולת סיד בינונית</p> <p>דרגה 5</p>  <p>תכולת סיד גבוהה</p>					

כיוון צריכת המלח טבלת כיווני דרגות קשיות המים

מחונן קשיות המים	קשיות המים לפי תקן בריטי dH	קשיות המים לפי תקן צרפתי dH	קשיות המים לפי תקן גרמני dH	דרגת קשיות המים
נרת ההדחה דולקת.	0-6	0-9	0-5	1
נרת השטיפה דולקת.	7-14	10-20	6-11	2
נרת הייבוש דולקת.	15-21	21-30	12-17	3
נרת הסיום דולקת.	22-28	31-40	18-22	4
נרת ההדחה דולקת. נרת הסיום דולקת.	29-39	41-55	23-31	5
נרת ההדחה דולקת. נרת הסיום דולקת.	40-63	56-90	32-50	6

אם רמת קשיות המים שבהם אתה משתמש היא מעל 90 dF (תקן צרפתי לקשיות המים) או אם אתה משתמש במי באר; מומלץ להשתמש במסנן ובמכשירים לטיהור מים.
הערה: רמת קשיות המים מכוונת לרמה 3 כהגדרת יצרן.

בהתאם לדרגת קשיות המים, כווננו את מרכז המים במדיח הכלים שלכם כפי שמפורט להלן:

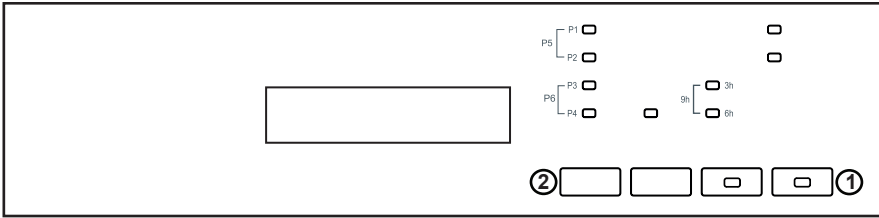

- לחץ על לחצן התוכניות (2) כאשר המכשיר במצב כיבוי.
- הפעל את המכשיר בלחיצה על לחצן הפעלה/כיבוי (1) והמשך ללחוץ על לחצן התוכניות (2) במשך 3 שניות לפחות.
- אם „קשיות המים שהוגדרה” מזוהה, כל הנורות יבהבו במשך 2 שניות.
- שחרר את לחצן התוכניות (2). מוצגת רמת ההגדרות האחרונה.
- לחץ על לחצן התוכניות (2) כדי להגדיר את הרמה הרצויה. בכל פעם שאתה לוחץ על לחצן התוכניות, רמת הקשיות עולה. רמת קשיות 1 חוזרת אחרי רמת קשיות 6.
- רמת קשיות המים האחרונה שנבחרה מאוחסנת בזיכרון על ידי ניתוק המכשיר מהחשמל בלחיצה על לחצן הפעלה/כיבוי (1).

אזהרה: במקרה של מעבר דירה, חשוב לקבוע את הגדרת קשיות המים בהתאם לקשיות המים באזור שאליו עברת, לצורך יעול ההדחה.

שימוש בדטרגנט

השתמשו בדטרגנט המיועד לשימוש במדיחי כלים ביתיים. תוכלו למצוא בשוק דטרגנטים בצורת אבקה, ג'ל וטבליות שתוכננו במיוחד למדיחי כלים ביתיים. את הדטרגנט יש לשים בתא לפני הפעלת המכונה. אחסנו את הדטרגנטים במקומות קרים ויבשים, הרחק מהישג ידם של ילדים. אל תמלאו דטרגנט בתא מעבר לנדרש; אחרת הוא עלול לשרוט את כלי הזכוכית ולא להימס כראוי. למידע נוסף אודות הדטרגנט שבשימוש, נא צרו קשר עם יצרן הדטרגנט.

מילוי תא הדטרגנט

דחפו את הלשונית לפתיחת מיכל הדטרגנט כמתואר באיור.

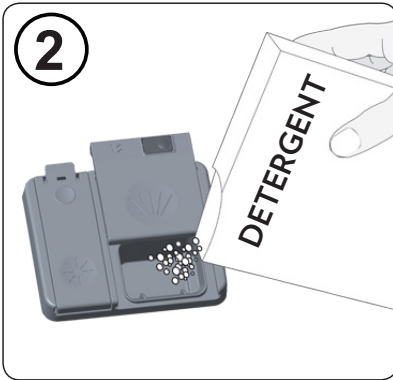
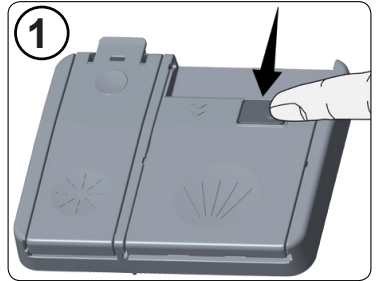

תא הדטרגנט כולל בתוכו קווי מפלס, על מנת לאפשר לכם מדידה קלה של כמות הדטרגנט הנכונה. תא הדטרגנט יכול להכיל עד 40 סמ"ק דטרגנט. פתחו את אריזת הדטרגנט ומזגו לתוך התא הגדול **2** 25 סמ"ק אם הכלים שלכם מלוכלכים מאוד או 15 סמ"ק אם הם מלוכלכים פחות. **2** אם הכלים נשארו מלוכלכים משך זמן רב, אם יש עליהם שאריות מזון יבשות ואם העמסתם את המדיח יתר על המידה, מזגו 5 סמ"ק

דטרגנט לתא השטיפה המקדימה **2** והפעילו את המכונה. ייתכן ותצטרכו להוסיף יותר דטרגנט למכונה, בהתאם למידת הלכלוך ולדרגת קשיות המים באזורכם.

דטרגנטים משולבים

יצרני הדטרגנטים מייצרים גם דטרגנטים משולבים הנקראים "2 ב-1", "3 ב-1", "5 ב-1" וכד'. הדטרגנטים "2 ב-1" מכילים דטרגנט+מלח או חומר הברקה. בעת שימוש בדטרגנטים "2 ב-1", וודאו אילו פונקציות מכילות הטבליות. טבליות הדטרגנט האחרות מכילות דטרגנט+חומר הברקה+מלח+פונקציות נוספות אחרות.

נקודות חשובות בעת שימוש בדטרנגטים משולבים:

- הקפידו תמיד לבדוק את מפרטי המוצר בו תשתמשו והאם הוא מוצר משולב או לאו.
- בדקו שהדטרנגט שבשימוש מתאים לקשיות המים היוצאים מהברז אליו מחוברת המכונה.
- הקפידו על ביצוע ההוראות שע"ג האריזה בעת שימוש במוצרים כאלה.
- אם הדטרנגטים בצורת טבליות, לעולם אל תניחו אותן בחלק הפנימי של סלסילת הסכום. הניחו תמיד את הטבליות בתא הדטרנגט שבמיכל הדטרנגט.
- מוצרים אלה מעניקים תוצאות טובות עבור סוגי שימוש מסוימים בלבד. אם אתם משתמשים בסוגי דטרנגט אלה, עליכם ליצור קשר עם היצרנים ולברר אודות תנאי השימוש המתאימים.
- כאשר תנאי השימוש בדטרנגטים וכיווני המכונה תואמים, הם מבטיחים חיסכון בצריכת מלח ו/או חומר הברקה.
- צרו קשר עם היצרנים במידה ואינכם משיגים תוצאות הדחה טובות (אם נותר סיד על הכלים שלכם או שהם רטובים) לאחר שהשתמשתם בדטרנגטים 2" ב-1" או 3" ב-1". האחריות עבור המכונה שלכם אינה מכסה תלונות הנובעות משימוש בדטרנגטים מסוגים אלה.

שימוש מומלץ: אם ברצונכם להשיג תוצאות טובות יותר בעת שימוש בדטרנגטים משולבים, הוסיפו מלח וחומר הברקה למכונה וכוונו את דרגת קשיות המים וחומר ההברקה לרמתם הנמוכה ביותר.

מסיסות טבליות הדטרנגטים המיוצרות ע"י חברות שונות עשויה להשתנות  בהתאם לטמפרטורה והזמן. לכן, לא מומלץ להשתמש בדטרנגטים כאלה בתכניות הדחה קצרות. דטרנגטים אבקתיים מתאימים יותר לשימוש בתכניות כאלה.

אזהרה: במקרה של בעיה, בה לא נתקלתם בעבר, נובעת משימוש בסוג זה של דטרנגטים, צרו קשר ישירות עם היצרנים.

כאשר אתם מוותרים על שימוש בדטרנגטים משולבים

- מלאו את תאי מלח הריכוך וחומר הברקה.
- כוונו את קשיות המים לרמה הגבוהה ביותר והפעילו את המדיח ללא כלים.
- כוונו את דרגת קשיות המים.
- בצעו את כיוון חומר ההברקה המתאים.

כדי למלא את תא חומר השטיפה, פתח את המכסה של תא חומר השטיפה. מלא את התא בחומר שטיפה במפלט המרבי ולאחר מכן סגור את המכסה. הקפד שלא למלא את התא יתר על המידה ונגב שאריות שנשפכו.

כדי לשנות את מפלט חומר השטיפה, פעל בהתאם לשלבים הבאים לפני שתפעיל את המדיח:

- לחץ על לחצן התוכנית והחזק אותו לחוץ.
 - הפעל את המדיח.
 - החזק את לחצן התוכנית לחוץ עד שכל הנורות יבהבו פעמיים. חומר השטיפה יוגדר בהתאם להגדרת קשיות המים.
 - במדיח תוצג ההגדרה הנוכחית.
 - שנה את המפלט בלחיצה על לחצן התוכנית.
 - כבה את המדיח כדי לשמור את ההגדרות.
- הגדרת היצרן היא "4".
- אם הכלים לא התייבשו כנדרש או שיש עליהם כתמים, העלה את המפלט. אם נוצרים כתמים כחולים על הכלים, הנמך את המפלט.

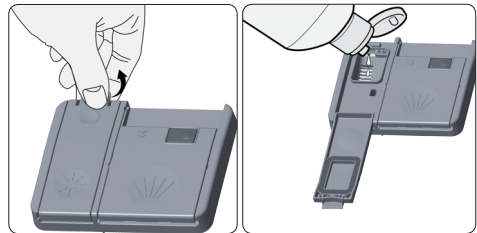

מפלט	מנה של חומר מבהיר	מחונן
1	חומר שטיפה לא נכנס למדיח	ŠÖÖÁ Á
2	מנה אחת נכנסת למדיח	תקלוד LED תפיטש
3	2 מנות נכנסות למדיח	קלוד שבי LED
4	3 מנות נכנסות למדיח	תקלוד הצקה תירונ
5	4 מנות נכנסות למדיח	תקלוד מיוסו הסיבכ תורונ

טעינת כלים וסכו"ם במדיח

אזהרה: השתמשו רק בחומרי הברקה המאושרים לשימוש במכונה. שאריות חומר הברקה הנותרות כתוצאה מהצפה תיצורנה כמויות גדולות מאוד של קצף ובכך תפחתנה את ביצועי ההדחה. הסירו את כמויות חומר הברקה העודפות באמצעות ניגוב בסמרטוט. אם תניחו נכונה את הכלים במדיח, תשתמשו בו באופן הטוב ביותר במונחים של צריכת אנרגיה, ביצועי הדחה וייבוש.

ישנן 2 סלסילות נפרדות לטעינת כלים במדיח. אתם יכולים להניח פריטים עגולים ועמוקים כגון סירים בעלי ידיות ארוכות, מכסי סירים, צלחות, צלחות לסלט ומערכות סכו"ם בסלסילה התחתונה.

הסלסילה העליונה תוכננה עבור צלוחיות תה, צלוחיות קינוח, קערות סלט, כוסות וספלים. בעת הנחת כוסות ארוכות רגליים וגביעים, השעינו אותם נגד קצה הסלסילה, המתלה או חוט התמיכה בכוסות ולא כנגד פריטים אחרים. אל תשעינו כוסות ארוכות אחת נגד השנייה היות והן עלולות שלא להיות יציבות ולהינזק.

נכון יותר להניח פריטים צרים במרכז הסלסילות. תוכלו להניח כפות בין שאר מערכות הסכו"ם על מנת למנוע מהן להידבק אחת לשנייה. מומלץ להשתמש ברשת לסכו"ם על מנת להשיג את התוצאות הטובות ביותר. למניעת פציעות אפשריות, הניחו תמיד כלים בעלי ידיות ארוכות וקצוות חדים כגון מזלגות, סכיני לחם וכד' כשהקצוות החדים פונים כלפי מטה או במאוזן על הסלסילות.

אזהרה: הניחו את הכלים במכונה באופן שלא ימנע את סיבוב זרועות ההתזה העליונה והתחתונה.

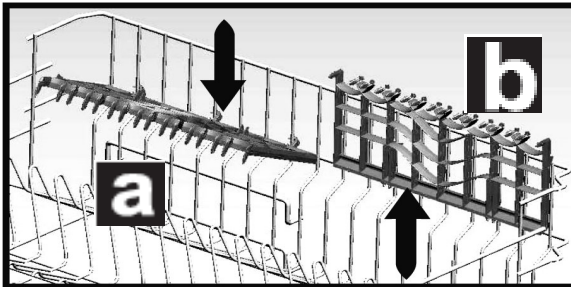

סלסילה עליונה

מדף בעל גובה מתכוונן

מדפים אלה נועדו להגדיל את קיבולת הסלסילה. תוכל להניח את הכוסות הספלים שלך על המדפים. תוכל לכוונן את גובה המדפים האלה. בזכות תכונה זו, תוכל להניח מתחת למדפים אלה כוסות בגדלים שונים.

בזכות יחידות הפלסטיק המשמשות לכוונן הגובה המותקנות על הסלסילה, תוכל להשתמש במדפים ב-2 גבהים שונים. בנוסף, תוכל להניח על מדפים אלה מזלגות, סכינים וכפות ארוכים מהצד כדי שלא יחסמו את סיבוב המדחף.

כוונון הגבה של הסלסילה העליונה

הסלסילה העליונה שבמדיח נמצאת במיקום העליון. כשהסלסילה נמצאת במיקום זה, יש באפשרותך להכניס לסלסילה הנמוכה פריטים גדולים, כמו סירים וכו'. כשאתה מוריד את הסלסילה העליונה למיקום נמוך יותר, באפשרותך להדח צלחות גדולות בסלסילה העליונה.

השתמש בגלגלים כדי לשנות את גבה הסלסילה. פתח את חלקי האחיזה של הסלסילה שבסוף המסילות של הסלסילה העליונה, סובב אותם הצדה והוצא את הסלסילה. שנה את מיקום הגלגלים; התקן מחדש את הסלסילה למסילה וסגור את חלקי האחיזה של הסלסילה. באופן זה תוכל להנמיך את הסלסילה העליונה למיקום נמוך יותר.

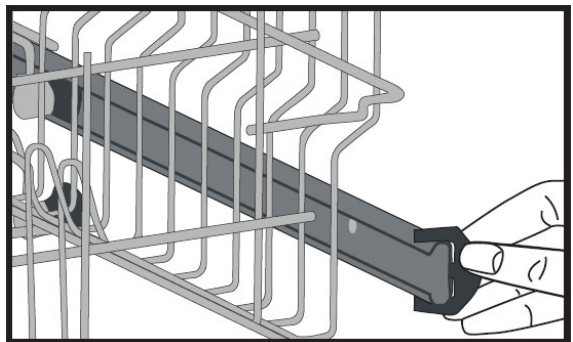
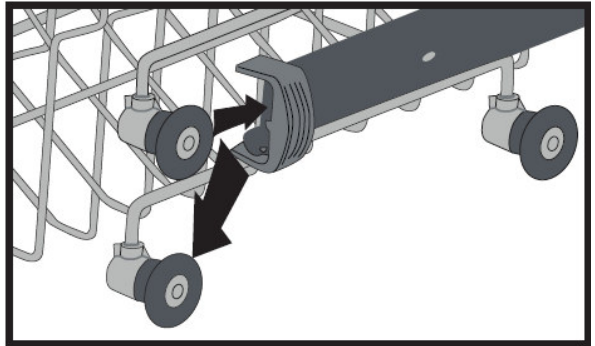

טיפים לסידור הכלים סלסילה תחתונה

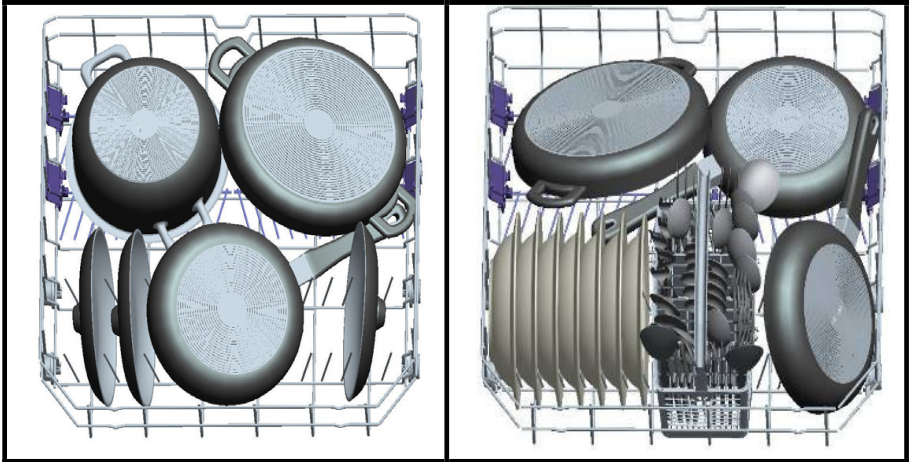

סלסילה עליונה

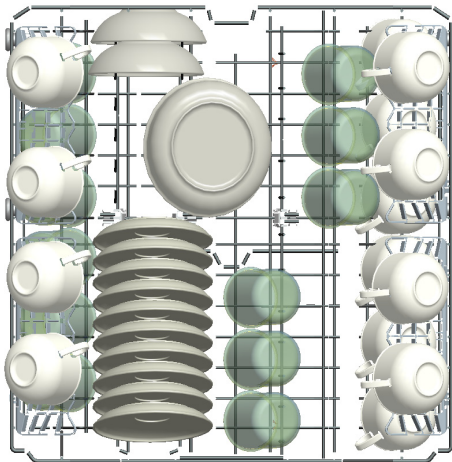

סידורים שגויים

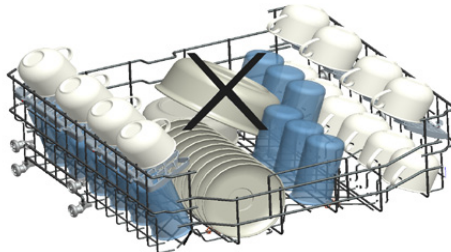
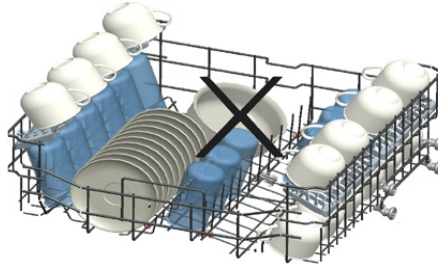
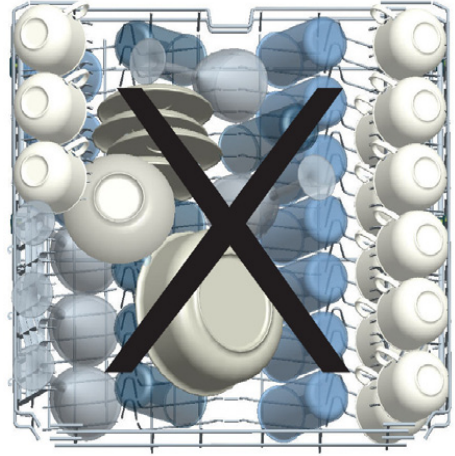
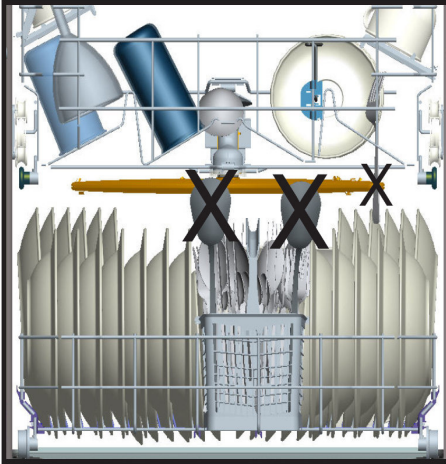

הודעה חשובה למעבדות בדיקה
למידע נוסף על בדיקות ביצועים, צור קשר באמצעות הכתובת הבאה: dishwasher@standardtest.info.
בהודעת הדוא"ל שאתה שולח, ציין את שם הדגם ואת המספר הסידורי (20 ספרות), שאותם תוכל
למצוא על דלת המכשיר.

פריטי התוכניות

מספר התוכנית	1	2	3
שמות התוכניות	הדחה מוקדמת	Quick 30 (הדחה מהירה ב-30 דקות)	הדחה עדינה
טמפרטורות	-	40°C	40°C
סוג פסולת מזון	הדחה מוקדמת לשטיפה ולשחרור שאריות מזון שנתרו על הכלים המלוכלכים במשך מספר ימים	קפה, חלב, תה, בשרים קרים, ירקות, לא נשארו במשך זמן ממושך	קפה, חלב, תה, בשרים קרים, ירקות, לא נשארו במשך זמן ממושך
רמת הלכלוך	-	נמוכה	בינונית
כמות תכשיר הניקוי	-	B	A+B
	הדחה מוקדמת	40°C הדחה	הדחה מוקדמת
	סיום	שטיפה קרה	40°C הדחה
		שטיפה חמה	שטיפה קרה
		סיום	שטיפה חמה
			ייבוש
			סיום
משך התוכנית (בדקות)	15	30	74
צריכת חשמל (קיווט"ש)	0.02	0.90	0.95
צריכת מים (בלטרים)	4.5	12.4	15.7

אזהרה: תוכניות קצרות אינן כוללות שלב ייבוש. הערכים המוצהרים לעיל הם הערכים שהתקבלו בתנאי מעבדה בהתאם לתקנים הרלוונטיים. ערכים אלה יכולים להשתנות בהתאם לתנאי השימוש במוצר ולסביבה מתח רשת חשמל, לחץ מים, טמפרטורת כניסת מים וטמפרטורת הסביבה).

פריטי התוכניות

6	5	4	מספר התוכנית
הדחה אינטנסיבית	Super 50 דקות	חסכוני	שמות התוכניות
65°C	65°C	50°C	טמפרטורות
מרקים, רטבים, פסטה, ביצים, פילאף, כלי תפוח אדמה ותנור, מזונות מטוגנים	מרקים, רטבים, פסטה, ביצים, פילאף, כלי תפוח אדמה ותנור, מזונות מטוגנים	קפה, חלב, תה, בשרים קרים, ירקות, לא נשארו במשך זמן ממושך	סוג פסולת מזון
גבוהה	בינונית	בינונית	רמת הלכלוך
A+B	A+B	A+B	כמות תכשיר הניקוי B: 25 סמ"ק / 15 A: 5 סמ"ק
הדחה ב-45°C	הדחה ב-65°C	הדחה מוקדמת	
הדחה ב-65°C	שטיפת ביניים	הדחה ב-50°C	
שטיפה קרה	שטיפה חמה	שטיפה חמה	
שטיפה חמה	סיום	ייבוש	
ייבוש		סיום	
סיום			
117	50	205	תוכנית משך (בדקות)
1.61	1.35	0.90	צריכת חשמל (קיווט"ש)
17.2	12.7	12.0	צריכת מים (בליתרים)

הפעלת מדיח הכלים ובחירת תוכנית הדחה

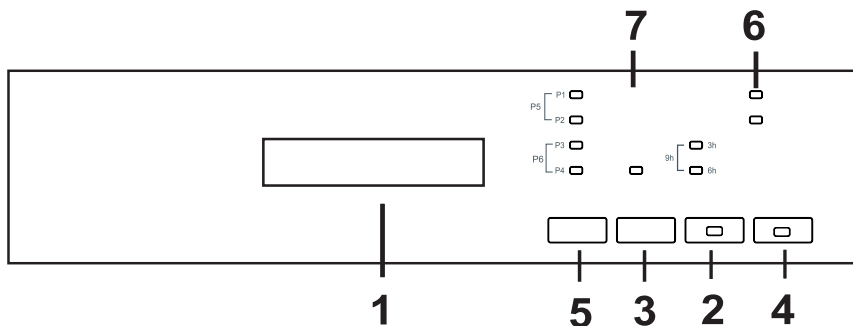

הערה: תוכל להשהות את זמן התחלת התוכנית ב-3-6-9 שעות בלחיצה על לחצן ההשהיה (2) לפני שהתוכנית תתחיל. אם ברצונך לשנות את זמן ההשהיה, לחץ תחילה על לחצן הפעלה/הפסקה ולאחר מכן על לחצן השהיה כדי לבחור זמן השהיה חדש. להפעלת זמן השהיה חדש, לחץ על לחצן הפעלה/הפסקה. לביטול ההשהיה, עליך ללחוץ על לחצן ההשהיה עד שכל נורות ההשהיה יכבו.

הערה: אם המשתמש מעברי את המכשיר למצב כיבוי לאחר בחירת זמן ההשהיה ולאחר שהתוכנית החלה, הזמן המושהה יבוטל.

בלחיצה על לחצן הפעלה/כיבוי (4), הפעל את המכשיר. נורת ההפעלה/כיבוי תדלוק כל עוד המכשיר פועל. בחר את התוכנית המתאימה בלחיצה על לחצן התוכניות (5).

לחץ על לחצן הפעלה/הפסקה (3), כדי להפעיל את התוכנית. נורת ההפעלה/הפסקה תכבה ונורת ההדחה תדלוק. אם תפתח את דלת המכשיר תוך כדי פעולת התוכנית, נורת ההפעלה/הפסקה תהבהב, ונורת שלב ההדחה הרלוונטית תדלוק.

ניתן לנטר את זרימת התוכנית בדרך נורת ההדחה, נורת השטיפה והייבוש ונורת הסיום (7) שבלוח הבקרה. כשסמל הייבוש דולק, המכשיר נשאר שקט למשך כ-40-50 דקות.

הערה: לחיצה על לחצן ההשהיה ומחצית הכמות (2) במשך 3 שניות תפעיל את האפשרות מחצית הכמות המקצרת את משך התוכניות שבחרת ותפחית את צריכת האנרגיה והמים.

אם השתמשת בתכונה נוספת (השהיה או מחצית הכמות) (2) בתוכנית ההדחה האחרונה, תכונה זו תישאר פעילה גם בתוכנית ההדחה הבאה. אם ברצונך לבטל תכונה זו בתוכנית ההדחה הבאה שתבחר, לחץ על לחצן השהיה ומחצית הכמות (2) עד שהנורות הרלוונטיות יכבו או כבה את המכשיר באמצעות לחצן הפעלה/כיבוי (4). אם תרצה להשתמש בתכונה נוספת בתוכנית הבאה שתבחר, בחר את הפונקציות הרצויות.

הערה: כאשר המלח המרכז אינו מספיק, יידלק מחוון אזהרת מחסור במלח (6), ותצטרך למלא את תא המלח.

הערה: כאשר חומר השטיפה אינו מספיק, יידלק מחוון אזהרת מחסור בחומר שטיפה (6), ותצטרך למלא את תא חומר השטיפה.

שינוי תוכנית

אם תרצה לשנות את התוכניות תוך כדי פעולת ההדחה.

ביטול תוכנית
אם תרצה לבטל תוכניות תוך כדי פעולת ההדחה.

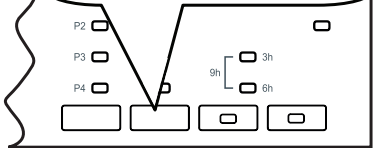
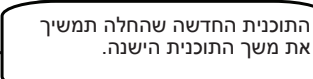
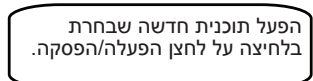
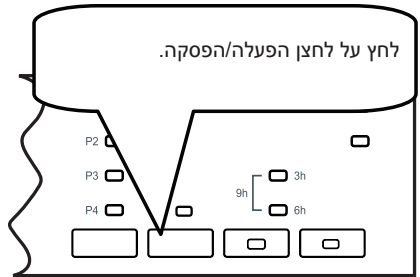
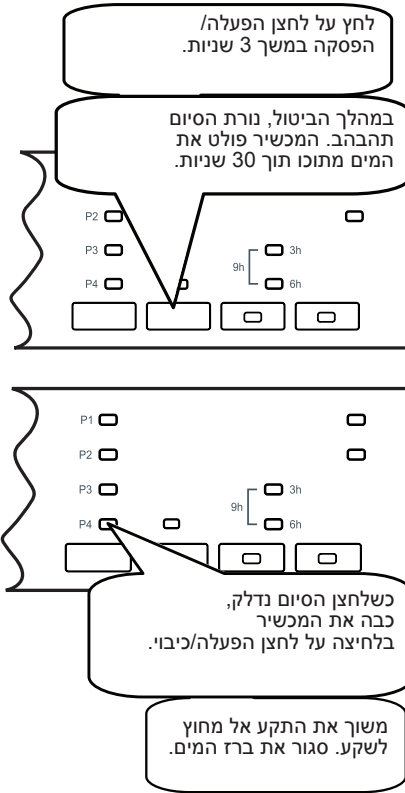

הערה: אין לפתוח את הדלת לפני סיום התוכנית.

הערה: עם סיום תוכנית ההדחה, תוכל להשאיר את דלת המדיח פתוחה מעט, כדי לזרז את הייבוש.

הערה: אם דלת המדיח נפתחה, או אם אירעה הפסקת חשמל בזמן ההדחה, התוכנית תמשיך בפעולתה לאחר סגירת הדלת או עם חידוש אספקת החשמל.

ניקוי המכונה במרווחים קבועים מאריך את חיי השרות של המכונה.

שמן וסיד עשויים להצטבר באזור השטיפה של המכונה. במקרה כזה:

- מלאו את תא הדטרגנט מבלי לטעון כלים במדיח, בחרו תכנית הרצה בטמפרטורה גבוהה והפעילו את המכונה. במקרה שפעולה זו אינה מספיקה, השתמשו בחומרי ניקוי מיוחדים הזמינים בשוק (חומרי ניקוי מיוחדים המיועדים למדיחי כלים והמיוצרים ע"י יצרני הדטרגנטים).

ניקוי אטמי דלת המכונה

- לניקוי משקעים שהצטברו באטמי הדלת, נגבו אותם בקביעות באמצעות מטלית לכה.

ניקוי המכונה

- נקו את המסננים וזרועות ההתזה לפחות פעם בשבוע.
- נתקו את המכונה מהשקע וסגרו את ברז המים לפני התחלת הניקוי.
- אל תשתמשו בחומרים קשים בעת ניקוי המכונה. נגבו באמצעות חומרי ניקוי עדינים ומטלית לכה.

מסננים

בדקו אם נותרו שאריות מזון על גבי המסננים הגס והעדין. אם נותרו שאריות מזון, הוציאו את המסננים ושטפו אותם היטב במים זורמים.

a. מסנן מיקרו

b. מסנן גס

c. מסנן מתכת/ פלסטיק

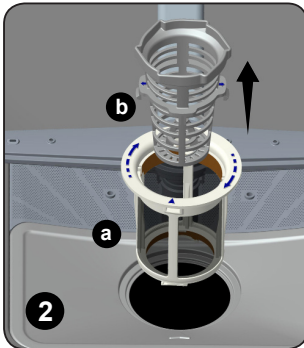

1 להסרת וניקוי מכלול המסנן, סובבו אותו נגד כיוון השעון והוציאו אותו באמצעות הרמתו מעלה.

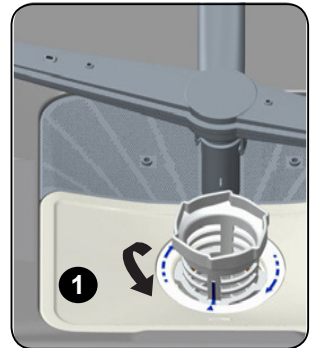

משכו והוציאו את מסנן המתכת/ פלסטיק **3**. לאחר מכן משכו החוצה את המסנן הגס מתוך מסנן המיקרו **2**. שטפו אותו היטב במים זורמים. החזירו את מסנן המתכת/ פלסטיק למקומו. הכניסו את המסנן הגס לתוך מסנן המיקרו באופן שהסימונים יתאימו אחד לשני.

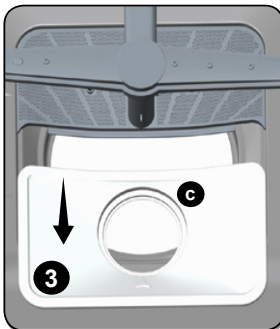

חברו את מסנן המיקרו למסנן המתכת/ פלסטיק וסובבו את המכלול בכיוון החץ. מכלול המסננים נעול כאשר ניתן לראות מלמעלה את החץ שעל גבי מסנן המיקרו **4**.

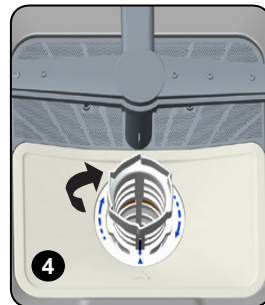

- לעולם אל תשתמשו במדיח ללא מסננים.
- הרכבה שגויה של המסננים תפגע ביעילות ההדחה.
- מסננים נקיים חשובים מאוד לפעולתה התקינה של המכונה.

זרועות ההתזה



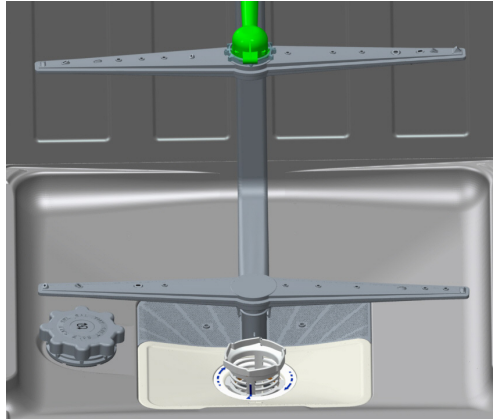













בדקו האם חרירי זרועות ההתזה העליונה והתחתונה סתומים. אם יש סתימה, הסירו את הזרועות ושטפו אותן במים זורמים. ניתן להסיר את הזרוע העליונה באמצעות משיכתה מעלה בעוד שאת אום הזרוע העליונה ניתן להסיר באמצעות סיבוב שמאלה. הקפידו להדק היטב את האום בעת הרכבת הזרוע העליונה במקומה.



מסנן הצינור

המים עוברים דרך מסנן צינור אספקת המים על מנת למנוע כל נזק למכונה כתוצאה מזיהום כלשהו (חול, חימר, חלודה וכו') העלול להיסחף לעתים דרך מקור אספקת המים או הצנרת הביתית, וכדי למנוע תלונות כגון הצהבה והיווצרות משקעים לאחר ההדחה. בדקו מעת לעת את המסנן ואת הצינור ונקו אותם במידת הצורך. לניקוי המסנן, ראשית סגרו את ברז המים ונתקו את הצינור. לאחר הסרת המסנן מהצינור, שטפו אותו במים זורמים. החזירו את המסנן הנקי למקומו בתוך הצינור והרכיבו את הצינור.

במקרה של תקלה או קושי

פעולת בדיקה	שגיאה תיאור	קוד השגיאה				
		הפעלה/ הפסקה	סיום	ייבוש	שטיפה במים	הדחה
<ul style="list-style-type: none"> • ודא שברז כניסת המים פתוח לחלוטין ושאינ ניתוק באספקת המים. • סגור את ברז כניסת המים, נתק את צינור כניסת המים מהברז ונקה את המסנן בחיבור שבקצה הצינור. • הפעל מחדש את המדיח, צור קשר עם מוקד השירות אם השגיאה חוזרת על עצמה 	אספקת מים לקויה					
<ul style="list-style-type: none"> • סגור את הברז. • צור קשר עם מוקד השירות. 	שגיאה בכניסת מים רצופה					
<ul style="list-style-type: none"> • צינור פליטת המים סתום. • ייתכן שמסנני המדיח סתומים. • כבה והדלק את המדיח והפעל את פקודת ביטול התוכנית. • אם השגיאה נמשכת, צור קשר עם מוקד השירות. 	אין אפשרות לפלוט את מי השופכין מהמדיח.					
<ul style="list-style-type: none"> • צור קשר עם מוקד השירות. 	המדיח אינו יכול להגיע לטמפרטורת המים המיועדת.					
<ul style="list-style-type: none"> • צור קשר עם מוקד השירות. 	תקלה בגוף החימום ובחיישן גוף החימום.					
<ul style="list-style-type: none"> • כבה את המדיח וסגור את הברז. • צור קשר עם מוקד השירות. 	ההתראה פעילה נגד גלישת מים					
אספקת מים לקויה	כרטיס אלקטרוני מקולקל					

- **אם אחת מנוריות שלבי התכנית מאירה ונורית ההתחלה/ השהייה מהבהבת דלת המכונה פתוחה. סגרו אותה.**

אם התכנית אינה מתחילה

- בדקו שהתקע מחובר.
- בדקו את הנתיכים בארון החשמל.
- וודאו שברז אספקת המים פתוח.
- וודאו שדלת המכונה סגורה.
- וודאו שכיביתם את המכונה באמצעות לחצן ההפעלה/ כיבוי.
- וודאו שמסנן אספקת המים ומסנני המכונה אינם סתומים.

אם הנוריות "שטיפה" ו"סיום" ממשיכות להבהב

- התרעת הצפת מים פעילה.
- סגרו את הברז ופנו למחלקת השרות.

אם הנוריות אינן כבות לאחר פעולת ההדחה

- לחצן ההפעלה/ כיבוי עודנו משוחרר.

אם יש שאריות דטרגנט בתא הדטרגנט

- הוסף דטרגנט כאשר התא היה רטוב.

אם נותרו מים במכונה בסיום התכנית

- צינור הניקוז סתום או מעוות.
- המסננים סתומים.
- התכנית טרם נסתיימה.
-

אם המכונה נעצרת בעת תהליך ההדחה

- תקלת חשמל.
- תקלת אספקת מים.
- ייתכן והתכנית במצב המתנה.

אם נשמעים רעשים וחבטות בעת תהליך ההדחה

- הכלים לא הונחו כראוי.
- זרוע ההתזה פוגעת בכלים.

אם נשאר שרירות מזון חלקיות על הכלים

- הכלים לא הונחו כראוי במכונה והמים המותזים לא הגיעו לחלקים אלה.
- סלסילה עמוסה יתר על המידה.
- הכלים נשענים אחד כנגד השני.
- הוספתם כמות מועטה מדי של דטרגנט.
- בחרתם תכנית לא מתאימה, או חלשה מדי.
- זרוע ההתזה סתומה בשאריות מזון.
- המסננים סתומים.
- המסננים אינם מותקנים כראוי.
- משאבת ניקוז המים סתומה.

אם ישנם כתמים לבנים על הכלים

- הוספתם כמות מועטה מדי של דטרגנט.
- מפלס חומר ההברקה מכון נמוך מדי.
- אינכם משתמשים במלח ריכוך למרות הדרגה הגבוהה של קשיות המים.
- מערכת ריכוך המים מכוונת לדרגה נמוכה מדי.
- מכסה תא המלח אינו סגור היטב.

אם הכלים אינם מתייבשים

- בחרתם תכנית ללא פעולת ייבוש.
- מפלס חומר ההברקה מכון נמוך מדי.
- הוצאתם את הכלים מוקדם מדי.

אם יש כתמי חלודה על הכלים

- איכות האל-חלד של הכלים אינה מספיקה.
- דרגת מליחות גבוהה של מי ההדחה.
- מכסה תא המלח אינו סגור היטב.
- מלח רב מדי נשפך הצידה ולתוך המכונה בעת מילוי תא המלח.
- הארקה גרועה.

צרו קשר עם מחלקת השרות אם הבעיה נמשכת לאחר ביצוע הפיתרונות בטבלה או במקרה והתקלה אינה מתוארת לעיל.

1. כאשר לא תפעילו את המכונה
 - נתקו את המכונה מהשקע וסגרו את ברז המים.
 - השאירו את הדלת פתוחה קמעה על מנת למנוע היווצרות ריחות לא נעימים.
 - הקפידו שהמכונה תהיה נקייה מבפנים.
2. מניעת כתמי מים
 - הדיחו את הכלים בתכנית הנמרצת.
 - הוציאו את כל מיכלי המתכת שבמכונה.
 - אל תוסיפו דטרגנט.
3. אם תניחו נכונה את הכלים במדיח, תשתמשו בו באופן הטוב ביותר במונחים של צריכת אנרגיה, ביצועי הדחה וייבוש.
4. הסירו את כל הלכלוך הקשה לפני הכנסת כלים מלוכלכים למכונה.
5. הפעילו את המכונה בקיבולת מלאה.
6. השתמשו בתכנית השטיפה המקדימה במקרה הצורך בלבד.
7. עיינו במידע אודות התכנית ובטבלת בערכי הצריכה הממוצעים בעת בחירת תכנית.
8. היות והמכונה מגיעה לטמפרטורות גבוהות, אין להציבה בסמוך למקרר.
9. אם המכשיר ממוקם במקום המועד לקיפאון, עליכם לנקז לחלוטין את המים שנותרו במכונה. סגרו את ברז המים, נתקו את צינור אספקת המים מהברז ואפשרו למים שנותרו בפנים להתנקז.

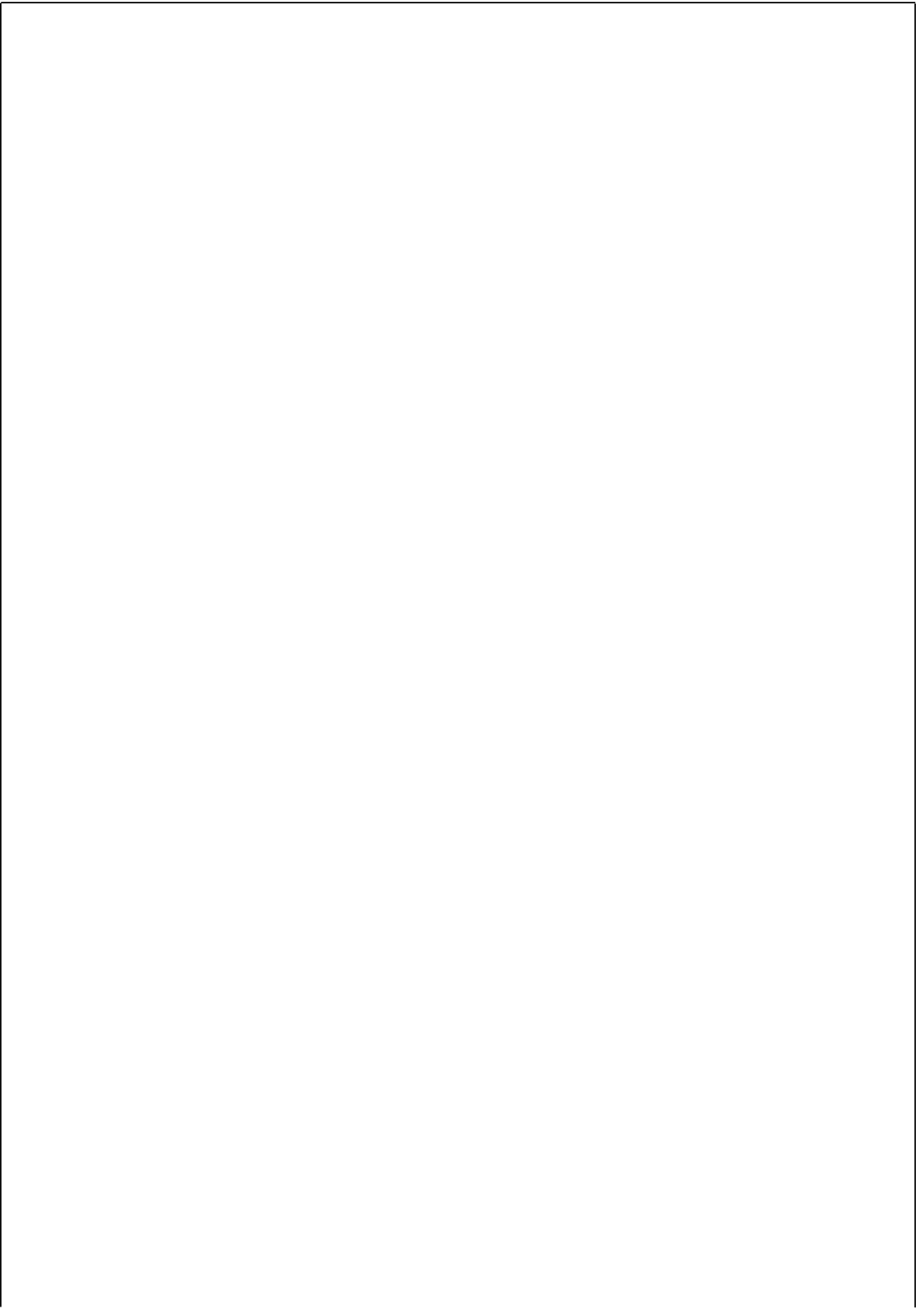



52241598 R35

