

# ***NORMANDE***<sup>®</sup>

מכונת כביסה  
KL-660S / KL-660W      דגמים  
מיועד ל-7 ק"ג כביסה

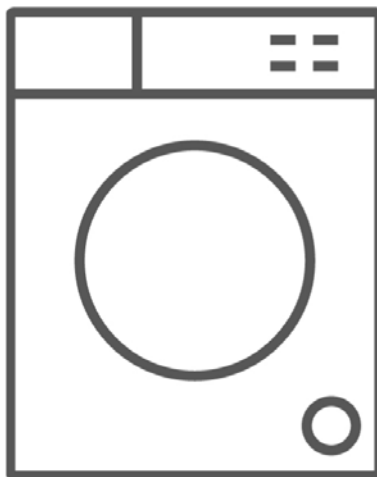

אנא קראו את הוראות ההפעלה בעיון לפני השימוש  
ושמרו אותן במקום נגיש לעיון בעתיד

**Klinton international trade 2000 LTD**

לזרוב 8 ראשון לציון , טלפון: 03-7212000 פקס : 03-7212022

### **לקוחות נכבדים,**

חברת קלינטון סחר בע"מ מודה לכם על שרכשתם מכונת כביסה מעולה זו.

### **Normande**

אנא קראו בעיון את הוראות הפעלה שבחוברת, כדי שתוכלו להפיק את מירב התועלת מהמכונה תוך הקפדה על הוראות הבטיחות.

אם תיתקלו בבעיות הפעלה או שתתגלה תקלה במכונת הכביסה, אנא פנו לתחנת השירות הקרובה למקום מגוריכם

**בברכה,**

**קלינטון סחר בע"מ**



### **לקוח/ה נכבד/ה.**

הינך זכאי להחזיר מוצר ישן בעת קבלת או רכישת מוצר חדש. עמדות לאיסוף מוצרי חשמל ישנים ניתן למצוא ברשתות החשמל ובחנויות נבחרות. קונים חכם. ממחזרים ישן."

היצרן אינו אחראי לכל נזק לגוף ולרכוש שייגרם עקב התקנה או שימוש בלתי תקינים במכונה.

היבואן לא יישא באחריות לכל אי דיוקים בחוברת זו הנובעים משגיאות דפוס וכתבי. האיורים בחוברת משמשים לצורך המחשה בלבד.

היבואן שומר לעצמו את הזכות להכניס שינויים ושיפורים במוצר בהתאם לצורך מבלי לפגוע בתכונות הבטיחות ובביצועי המוצר.





## רישום פרטי המכונה

מספר הדגם והמספר הסידורי של המכונה רשומים בתווית בחלק הפנימי של הדלת .  
רשמו פרטים אלו במקום המיועד להלן . בכל מקרה שתתקשרו לתחנת שירות , ציינו את הפרטים האלה.

מס' דגם: \_\_\_\_\_

מס' סידורי: \_\_\_\_\_

### סימני סכנה, אזהרות והערות המופיעים בחוברת

- |  |  |
|--|--|
| אזהרה! סכנת פציעה חמורה.               |  |
| סכנת התחשמלות ומתח גבוה.               |  |
| סכנת שריפה                             |  |
| זהירות! פציעה ו/או נזק לרכוש.          |  |
| חשוב/הערה. טיפ להפעלה נכונה של המערכת. |  |

### לתשומת לבכם:

- יש לשים לב ל- (\*) אשר מתייחס לתכניות אופציונאליות.
- בדקו בדיקה חיצונית את המכונה גם אם אינכם מתכוונים להשתמש בה בזמן הקרוב. תלונות בגין קבלת מכשיר פגום ניתן להגיש רק בסמוך למועד הרכישה.
- קראו בעיון את ההסברים המצורפים לפני ההתקנה ותחילת השימוש על מנת שתוכלו לנצל את כל תכונות המכונה תוך שמירה על כל כללי הבטיחות המחייבים.
- תווית הנתונים שעל המכונה מכילה את הדגם והמספר הסידורי. יתכן שתזדקקו לנתונים אלו בעתיד.
- בעת קבלת שירות, יש להציג לטכנאי את תעודת האחריות בצירוף חשבונית הקניה.

## תוכן עניינים

6	פרק 1 – הוראות בטיחות
6	1.1. טבלת נתונים טכניים
7	1.2. כללי
8	הוראות בטיחות ואמצעי זהירות
8	סכנות הקשורות לחשמל
9	סכנות הקשורות להצפה
9	סכנת נפילה ופציעה
10	שימוש נכון במכונה
11	הסרת חומרי האריזה
11	שונות
12	פרק 2 - חלקי המכונה
12	חזית
12	גב המכונה
12	טבלת נתונים טכניים
13	פרק 3 - התקנה
13	3.1. הסרת בורגי ייצוב התוף בזמן ההובלה והמשלוח
13	3.2. כיוון והתאמת הרגליות
14	3.3. חיבור לחשמל
14	3.4. חיבור צינור הזנת המים
15	3.5. חיבור צינור ניקוז המים
15	4. פנל הפעלה
16	4.1. מגירת הדטרגנטים
16	4.2. תאים במגירת הדטרגנטים
17	4.3. בורר התכניות
17	4.4. תצוגה אלקטרונית
18	5. כביסה
18	5.1. מיון והפרדת הכבסים
19	סמלי כביסה בינלאומיים
19	סמלי ניקוי יבש
20	5.2. הכנסת כביסה לתוף
20	5.3. הכנסת דטרגנט למגירה
21	5.4. הפעלת תכנית
21	5.5. בחירת תכניות
21	5.6. מנגנון לזיהוי כמות חלקית במכונה

21	5.7 פונקציות נוספות
23	5.8 חסימת נתוני תכנית (בקרת הורים)
23	5.9 ביטול תכנית
23	5.10 סיום תכנית
<b>24</b>	<b>פרק 6: טבלת תכניות הכביסה</b>
<b>26</b>	<b>פרק 7: תחזוקה וניקוי</b>
26	7.1 אזהרות
26	7.2 מסנן כניסת המים
26	7.3 מסנן המשאבה
27	7.4 מגירת הדטרגנטים
28	התקן (חוצץ) לדטרגנט נוזלי
28	תקע הסיפון
<b>28</b>	<b>8. הגוף והתוף</b>
28	1. גוף המכונה
28	2. התוף
<b>29</b>	<b>9: מניעת שגיאות וטעויות</b>
<b>31</b>	<b>10: מערכת איתור תקלות אוטומטית</b>
<b>32</b>	<b>11. תווית אנרגיה</b>

# פרק 1 – הוראות בטיחות

## 1.1. טבלת נתונים טכניים

220-240V, 50Hz	מתח רשת
10A	זרם (אמפרג')
מקסימום 1Mpa מינימום 0.1 Mpa	לחץ המים
2100W	הספק כולל
1 ק"ג	משקל כביסה יבשה (מקסימום)

- אין להתקין את המכונה על שטיח וכד' העלולים לחסון או לסתום את האוורור של החלק התחתון.
- המכונה לא מיועדת להפעלה בידי אנשים (כולל ילדים) עם יכולות חושניות, מוטוריות או מנטליות מופחתות, או בידי אנשים ללא ניסיון או ידע בהפעלת המכונה, אלא אם עברו הדרכה מתאימה על ידי אדם האחראי לבטחונם.
- אין לאפשר לילדים מתחת גיל 3 להתקרב למכונה כשהיא פועלת בלי השגחה צמודה.
- ההתקנה וההצבה יתבצעו בידי טכנאי מוסמך בלבד. את ההתקנה יש לתאם עם החנות שבה רכשתם את המכונה.
- יש להשתמש בצנרת המים החדשה המגיעה באריזה. אין להשתמש בצינורות הישנים.
- אין לאפשר לילדים קטנים לבצע טיפולים או פעולות תחזוקה במכונה בליהשגחה צמודה.
- אנא קראו בעיון את הוראות ההפעלה שבחוברת, כדי שתוכלו להפיק את מירב התועלת מהמכונה תוך הקפדה על הוראות הבטיחות.
- המכונה מיועדת לשימוש ביתי בלבד. שימוש מסחרי או תעשייתי, יבטל אוטומטית את האחריות.
- החוברת מיועדת למספר דגמים ולכן ייתכן שהמכונה שלכם לא כוללת תכונות או תכניות מסוימות. מסיבה זו חשוב להיעזר גם באיורים המפוזרים בחוברת.

## 1.2. כללי

- יש להציב את המכונה בחדר שטמפרטורת הסביבה שבו נעה בין  $15-25^{\circ}\text{C}$ .
- במקומות שבהם הטמפ' בחורף יורדת מתחת ל-0, צינורות המים עלולים להתבקע והכרטיס האלקטרוני עלול לפעול בצורה לא נכונה.
- יש לודא שבכיסים אין מחטים, סיכות, מטבעות, מציתים, מהדקים וכד'. חפצים אלה יכולים לגרום נזק למכונה.
- **לפני הפעלת תכנית עם כביסה**, מומלץ לבצע תכנית כותנה "על ריק" (ללא כביסה) ב- $90^{\circ}\text{C}$  עם 1/2 כמות דטרגנט בתא מספר 2 של מגירת הדטרגנטים על מנת לנקות את התוף, הצנרת וכד' מהאבק והלכלוך שנשארו משלב הייצוא וההובלה.
- השארת דטרגנט או מרכך כביסה גלויים לאוויר במשך זמן ממושך תגרום להתייבשותם והידבקותם לדפנות התאים של מגירת הדטרגנט. כדי למנוע זאת, הכניסו את הדטרגנט והמרכך ממש לפני התחלת מחזור הכביסה.
- אם אינכם מתכוונים להשתמש במכונת הכביסה תקופה ממושכת (יציאה לחופשה, נסיעה לחו"ל וכד'), נתקו אותה משקע החשמל, סגרו את ברז כניסת המים והשאירו את דלת המכונה פתוחה כדי לשמור את פנים המכונה יבש וכדי למנוע הצטברות של עובש וריחות לא נעימים.
- זכרו שחומרי האריזה של המכונה עלולים להוות סכנה לילדים.
- שלב של קדם-כביסה יש לבצע רק לכביסה מאוד מלוכלכת.
-  אל תנסו לפתוח בכוח את מגירת הדטרגנטים במהלך התכנית.
- במקרה של קלקול או תקלה, נתקו תחילה את המכונה משקע החשמל וסגרו את הברז. אל תנסו לתקן לבד אלא התקשרו לתחנת השרות והזמינו טכנאי.
- אל תעמיסו במכונה כבסים מעבר לקיבולת המרבית המומלצת (7 ק"ג)..
-  אל תנסו לפתוח בכוח את דלת המכונה במהלך התכנית.
- אין להכניס למכונה ואין לכבס בגדים עם קמח. הדבר יכול לגרום נזק למכונה.
- מינון: יש לעיין בהוראות של יצרן הדטרגנט. אין להשתמש בכמות גדולה מדי או בדטרגנט שאינו מיועד למכונות כביסה.
- יש למקם את המכונה כך שהדלת שלה תוכל להיפתח בלי בעיה או מגבלה.

## הוראות בטיחות ואמצעי זהירות

יש לקרוא בעיון את האזהרות המופיעות עם סמל זה כדי להגן עליכם ועל בני המשפחה מפציעה ומסכנות שקשורות בחשמל וכד'.

סכנת כוויות! היות והמכונה מפיקה חום גבוה במחזור הכביסה, אל תגעו בצינור הניקוז או במי הניקוז.



### סכנות הקשורות לחשמל

אל תשתמשו במפצל שקע או במאריך כבל חשמל.

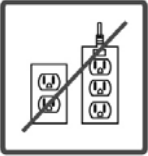

אל תחברו לשקע החשמל כבל או גיד פגום.

כשיש צורך בניתוק המכונה מהחשמל, משכו בתקע בלבד ואל תמשכו את הכבל כדי למנוע סכנה.



אל תחברו ואל תנתקו את כבל החשמל לשקע עם ידיים רטובות.

אל תגעו במכונת הכביסה בידיים רטובות, רגליים יחפות או רטובות.



אם הכבל פגום או ניזוק יש להחליפו בכבל חדש ורק באמצעות חשמלאי מוסמך או נציג שירות.





## סכנות הקשורות להצפה



- בדקו את קצב ועוצמת ניקוז המים מהמכונה לפני חיבור צינור הניקוז לכיור. נקטו בצעדים המתאימים כדי למנוע החלקת צינור הניקוז מהכיור או מנקודת ניקוז המים במערכת הניקוז הביתי.
- לחץ המים בצינור הניקוז יכול להזיז את הצינור מהמקום אם הוא לא מקובע היטב.
- הוציאו את הפקק מהכיור כדי שהמים ינוקזו ממנו בחופשיות..

## סכנות הקשורות לדליקה או שריפה



- אין לאחסן או לשמור על נוזלים דליקים באזור המכונה.
- המרכיב הגופריתי במסירי צבע עלול לגרום לקורוזיה במכונה. מסיבה זו אין להכניס למכונה בדים/בגדים שטופלו במדללי/מסירי צבע
- אין להכניס למכונה פריטים שמכילים חומרים מסיסים.
- יש לרוקן את הכיסים מכל מה שיש בהם לפני הכנסתם למכונה.

## סכנת נפילה ופציעה

- אין לטפס על המכונה. המכסה העליון של המכונה עלול להישבר ואתם עלולים להיפצע כתוצאה מכך.
- יש לאבטח את הצנרת, את כבל החשמל בזמן ההתקנה באופן שלא ניתן יהיה להיתקל או למעוד עליהם כשהמכונה מורכבת ומוצבת במקומה.
- אין להפוך את המכונה (מלמעלה למטה) או להשכיב אותה על גבה.
- אין להרים את המכונה על ידי אחיזת החלקים הבולטים (מגירת הדטרגנטים, הדלת) הם עלולים להישבר ועלולים לפצוע אתכם.



- המכונה כבדה. יש לשאת אותה בידי שני אנשים לפחות.



## בטיחות ילדים



- אין לאפשר לילדים להישאר ליד המכונה ללא השגחה בזמן שהיא פועלת.
- חלון הזכוכית וסביבתו מתחממים מאוד בזמן התכנית. הרחיקו את הילדים מהמכונה.
- הרחיקו את חומרי האריזה (שקיות וכד') מהילדים.
- חומרי הניקוי עלולים להיות רעילים במקרה של בליעה. הם יכולים לגרום לגירוי בעור או בעיניים אם הם באים איתם במגע. הרחיקו אותם מקרבת הילדים.

## שימוש נכון במכונה

- הרחיקו חיות מחמד ממכונת הכביסה.
- לפני התקנה והצבת המכונה במקומה, ודאו שכל החלקים נמצאים ובצעו בדיקה חזותית לודא שבזמן ההובלה לא נגרם שום נזק לגוף המכונה. בקרה ויש נזק, מכה וכד', אל תשמשו במכונה אלא התקשרו לחנות שבה רכשתם את המכונה והתייעצו איתה.
- המכונה תוצב ותוקן במקום רק על ידי טכנאי שרות מוסמך. התקנה בידי אדם לא מקצועי תבטל את אחריות היבואן.
- המכונה מיועדת רק לכבס בגדים ובדים שנקבעו על ידי היצרן שלהם כמתאימים לכביסה במכונה.
- לפני הפעלת המכונה יש לשחרר ממנה את 4 הברגים שמשמים לקיבוע התוף בזמן ההובלה. אם לא מסירים אותם, יהיו ויברציות, רעידות, רעש ואף תקלות. נזקים אלה אינם כלולים באחריות.
- האחריות אינה מכסה נזקים שנגרמים הנגרמים כתוצאה מפקטורים חיצוניים (דליקה, מזיקים שמכרסמים את החוטים וכד').
- יש לשמור את החוברת הזו במקום נגיש לשימוש בעתיד במידת הצורך.
- המכונה לא מיועדת להפעלה בידי אנשים (כולל ילדים) עם יכולות חושניות, מוטוריות או מנטליות מופחתות, או בידי אנשים ללא ניסיון או ידע בהפעלת המכונה, אלא אם עברו הדרכה מתאימה על ידי אדם האחראי לבטחונם.
-

## הסרת חומרי האריזה

- חומרי האריזה שומרים על המכונה מנזק העלול לקרות בזמן ההובלה, השינוע וכדד'. חומרי האריזה הם ידידותיים לסביבה וניתנים למחזור. יש להשליך אותם לפחי מחזור מתאימים.
- הסימול  על המוצר או על האריזה (איור מימין) משמעו שהמוצר לא יטופל כאשפה ביתית רגילה. במקום זאת יש להעביר אותו לנקודת איסוף לצורך מחזור הרכיבים החשמליים והאלקטרוניים. הקפדה על הוראות המחזור תבטיח את שמירת איכות הסביבה. אי הקפדה על מילוי ההוראות תפגע באיכות הסביבה ובבריאות האנשים בסביבתכם. לפרטים נוספים בנושא המחזור התקשרו לרשויות המתאימות או לחנות בה רכשתם את המוצר.

## שונות

- אין להכניס למכונה כמות כביסה שעולה על הקיבולת המומלצת של המכונה. תוצאות הכביסה לא יהיו טובות.
- אין לבצע שלב של קדם כביסה (השרייה) לתכניות חלקיות או לכביסה עם לכלוך קל.

## פרק 2 - חלקי המכונה

גב המכונה

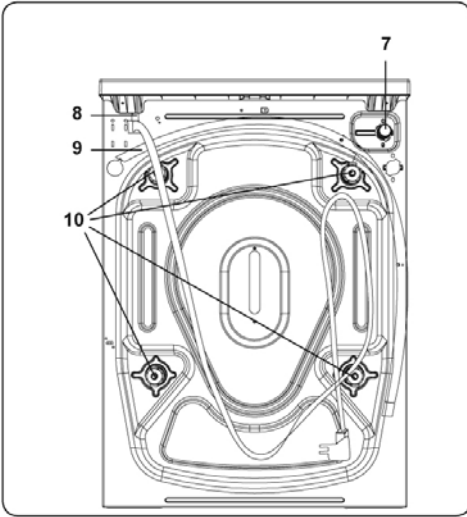

- 7. שסתום כניסת המים
- 8. כבל חשמל
- 9. צינור ניקוז
- 10. ברגי ייצוב התוף בזמן ההובלה

חזית

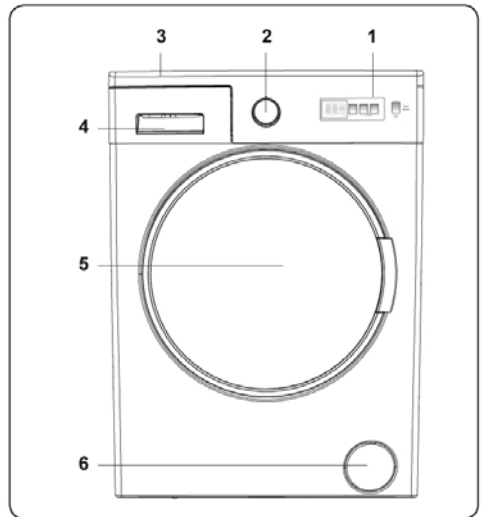

- 1. צג דיגיטלי
- 2. בורר התכניות
- 3. מכסה עליון
- 4. מגירת הדטרגנטים
- 5. תוף
- 6. מכסה מסנן המשאבה

### טבלת נתונים טכניים

220-240V, 50Hz	מתח רשת
10A	זרם (אמפרג')
מקסימום 1Mpa מינימום 0.1 Mpa	לחץ המים
2100W	הספק כולל
800	משקל כביסה יבשה (מקסימום)
15	מהירות סחיטה מקסימלי (סל"ד)
	מספר התכניות
<b>מידות</b>	
845	גובה (מ"מ)
597	רוחב (מ"מ)
11	עומק (מ"מ)

## פרק 3 - התקנה

יש לשים לב להוראות ההתקנה הבאות ולמלא אותן בקפדנות לפני השימוש במכונה.  
**3.1. הסרת בורגי ייצוב התוף בזמן ההובלה והמשלוח**

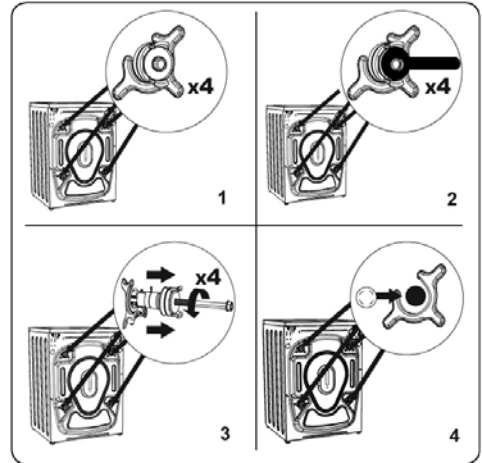

- יש להוציא את 4 בורגי הייצוב של התוף בזמן ההובלה ואת מרווחוני הגומי מהחלק האחורי של המכונה. אם לא מוציאים אותם, המכונה רועדת מאוד ויכול להיגרם למכונה נזק רציני שאינו מכוסה באחריות.
- מסיבה זו יש להסיר את הברגים בסיבוב נגד כיוון השעון עם מפתח ברגים מתאים.
- הוציאו את הברגים במשיכה.
- סגרו את החורים של הברגים עם פקקי הפלסטיק שנמצאים בשקית העזרים. יש לשמור את הברגים וחלקי הפלסטיק במקום נגיש למקרה העברת המכונה למקום אחר.

יש להסיר את בורגי ייצוב התוף מהמכונה לפני הפעלתה בפעם הראשונה. תקלות ונזקים למכונה שנגרמים עקב אי הוצאת הברגים לא מכוסים באחריות

## 3.2. כיוון והתאמת הרגליות

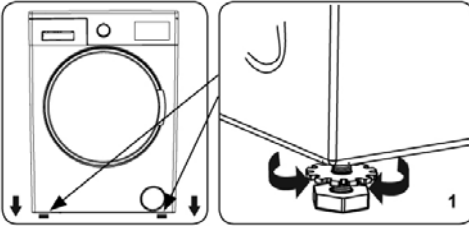

- אל תציבו את המכונה על שטיח או על משטח רך דומה.
- כדי שהמכונה תפעל בשקט ובקלות ללא זעזועים, יש להציבה על משטח ישר ומפולס.
- ניתן לאזן את פילוס המכונה באמצעות הרגליות המתכווננות.
- שחררו את אומי הפלסטיק של ברגי הפילוס.

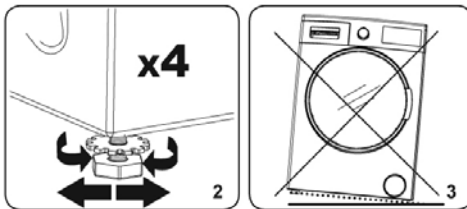

- אזנו את המכונה על-ידי סיבוב הרגליות מעלה ו/או מטה.
- לאחר הפילוס יש להדק את אומי הפלסטיק חזרה על-ידי סיבובם בכיוון השעון.
- לעולם אל תשתמשו בהחדרת פיסות קרטון, גזירי עץ או כל חומר דומה כדי לתקן חוסר פילוס של המשטח עליו מוצבת המכונה.

### 3.3. חיבור לחשמל

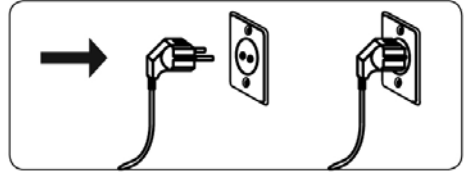

1.

מכונת כביסה זו מצוידת בכניסת מים יחידה (מים קרים) או ב-2 כניסות: אחת למים קרים והשנייה למים חמים (תלוי בדגם). הצינור הלבן מיועד למים קרים והצינור האדום למים חמים.

כדי למנוע נזילה וטפטוף מים מחיבורי כניסת המים, יש אטם אחד (או 2 אטמים בדגמים שבהם יש 2 כניסות מים) באריזת הצינור. שימו אטם זה בפתח קצה הצינור המתחבר אל ברז המים.

הגביהו את צינור כניסת המים לכדי 3/4 אינץ' צמוד לברז המים.

את הקצה השני של צינור אספקת המים (עם מסגרת תומכת) חברו לפתח כניסת המים בגב המכונה. במקרה שאינכם בטוחים באופן החיבור, פנו לשרברב מוסמך לביצוע החיבור.

לחץ מים של 1-10Mpa בברז אספקת המים יאפשר את יעילות פעולת המכונה. (לחץ מים של 1-10Mpa, משמעותו: זרימת כמות מים של יותר מ-8 ליטרים בדקה כשהברז פתוח במלואו).

לאחר השלמת החיבורים, ודאו שאין כל דליפה, נזילה או טפטוף בחיבורים ע"י פתיחת הברז במלואו.

ודאו שצינור אספקת המים אינו מכופף, מקופל, ניזוק או לחוץ. במידה והמכונה כוללת גם כניסה למים חמים, ודאו שהטמפרטורה של המים לא עולה על 70°C.



אין להשתמש בצינורות מים ישנים או משומשים אלא רק בצינורות חדשים המסופקים עם המכונה.

- מכונת כביסה זאת פועלת במתח -220V, 50Hz.
- פין הארקה מיוחד מותקן בתקע כבל החשמל של המכונה. יש לוודא שיש בשקע החשמל המיועד כניסה לפין ההארקה. שקע זה חייב להיות מותאם לעבודה בהספק של 10 אמפר. כנ"ל גם נתיך הגנת קו החשמל של שקע זה (10 אמפר).
- אם אין בביתכם שקע מתאים ו/או נתיך-הגנה מתאים (10 אמפר), יש להתקינם באמצעות חשמלאי מוסמך בלבד.
- חברתנו לא תהיה אחראית לכל נזק שייגרם כתוצאה משימוש במכונה ללא הארקה מתאימה.

2.

•

•

•

•

•

•

### 3.4. חיבור צינור הזנת המים

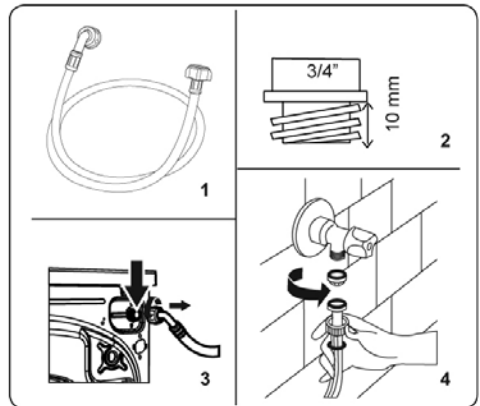

3.

4.

•

•

•

•

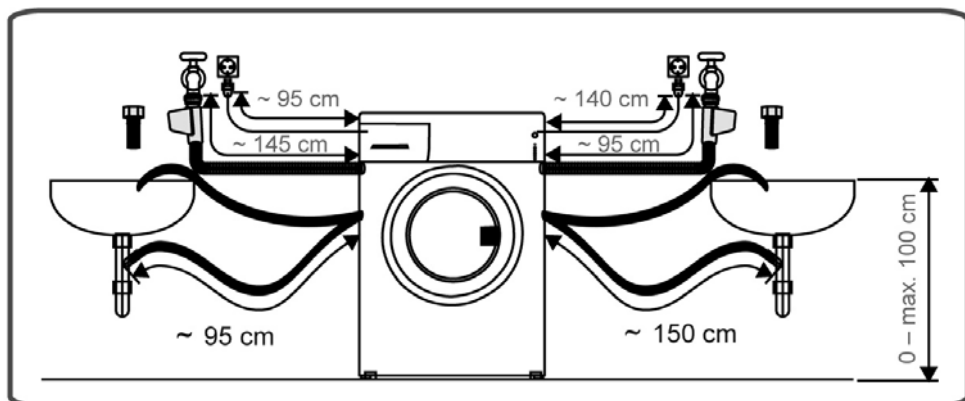

#### 4. פנל ההפעלה

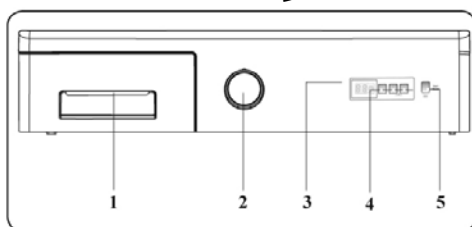

1. מגירת הדטרגנטים
2. בורר התכניות
3. צג דיגיטלי
4. לחצן פונקציות נוספות
5. לחצן Start/Pause

#### 3.5. חיבור צינור ניקוז המים

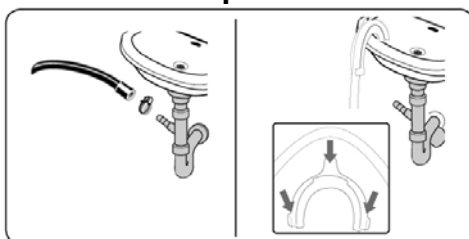

- ניתן לחבר את קצה צינור ניקוז המים ישירות ליציאת מי-ניקוז מרכזית באמצעות התקן מיוחד המתחבר אל מסגרת ניקוז המים שמתחת לכיור. אל תנסו להאריך את צינור הניקוז עם צינור מאריך, תוספות ומחברים. ודאו שצינורות כניסת המים והניקוז אינם מקופלים, מסובבים, מחוצים או מתוחים מידי.
- צינור ניקוז המים חייב להיות בגובה מינימאלי של 60 ס"מ לפחות, אך לא יותר מגובה של 100 ס"מ מעל פני הרצפה.

#### 4.1. מגירת הדטרגנטים

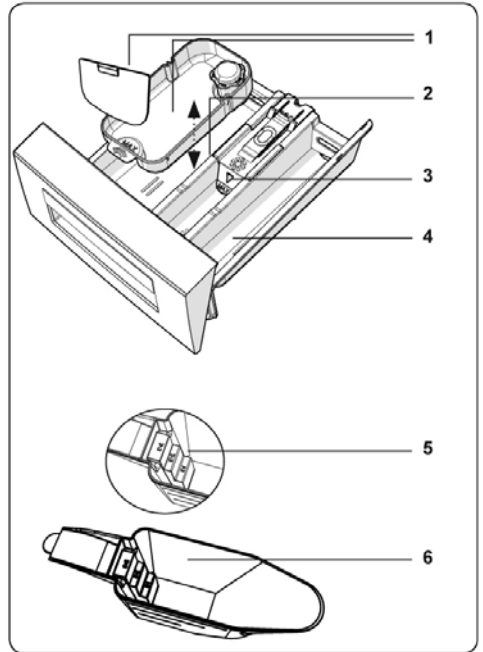
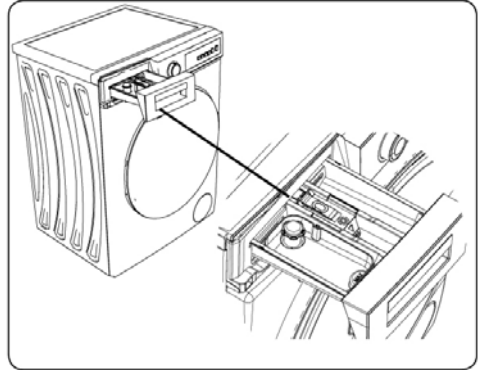

1. התקן לנוזל כביסה (חוצץ)
2. תא לדטרגנט לשלב הכביסה העיקרי
3. תא למרכז כביסה
4. תא לדטרגנט לשלב ההשריה
5. סימון מפלס כמות האבקה
6. יעה לאבקת כביסה

#### 4.2. תאים במגירת הדטרגנטים

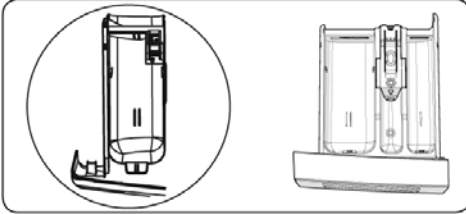

**תא לתכשיר ניקוי לשלב הכביסה העיקרי**  
 תא זה מיועד לתכשיר ניקוי (אבקה או נוזל),  
 תכשיר למניעת אבנית וכיו"ב.  
 ייתכן והמכונה מגיעה כשההתקן לנוזל  
 הכביסה (החוצץ) נמצא בתא זה.  
**תא לקונדישיונר, עמילן, מרכז כביסה**

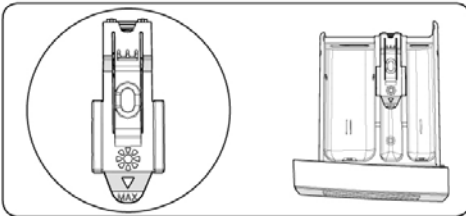

ניתן להשתמש במרכז כביסה (כמות – ראה  
 המלצות היצרן על אריזת המרכז). ייתכן  
 ושאריות של החומר נשארים בתא בסיום  
 התכנית. הסיבה היא שהחומר לא דביק ולא  
 התמוסס כולו. מומלץ להשתמש במרכזי  
 כביסה נוזליים או לדלל תחילה את התכשיר  
 עם מעט מים פושרים ורק אז להכניסו לתא.  
**תא לשלב ההשריה (קדם כביסה)**

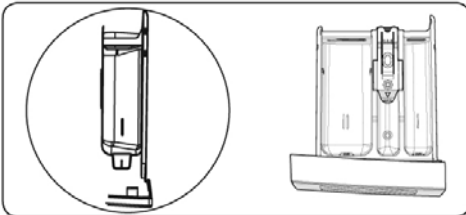

תא זה משמש לתכשיר ניקוי לשלב  
 ההשריה בלבד.  
 שלב השריה מיועד רק לכביסה מאוד  
 מלוכלכת.



### 4.3. בורר התכניות

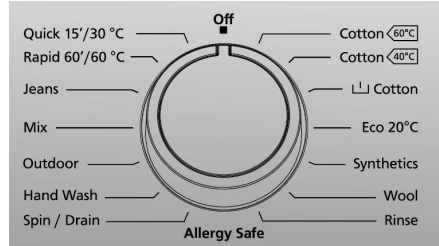

בורר התכניות מאפשר לבחור את תכנית הכביסה. ניתן לבחור את התכנית על-ידי סיבוב הכפתור בשני הכיוונים (עם כיוון השעון ונגד כיוון השעון). הציפין שעל בורר התכניות צריך לעמוד על סמל התכנית הנבחרת.

### 4.4. תצוגה אלקטרונית

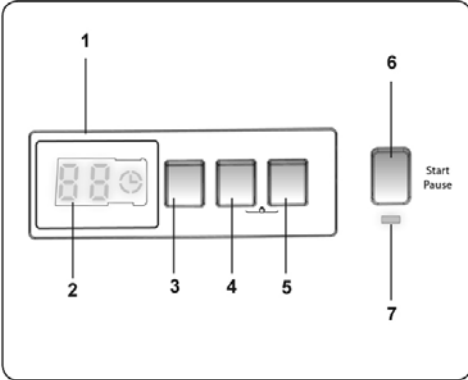

1. תצוגה אלקטרונית
2. צג דיגיטלי
3. לחצו בחירת טמפרטורת המים
4. בורר מהירות סחיטה
5. לחצן השהיה
6. לחצן **Start/Pause** (הפעל/השהה)
7. הנורית חיווי של לחצן **Start/Pause** (הפעל/השהה)

פנל התצוגה מציג את טיימר השהיה תחילת התכנית, את טמפרטורת המים שנבחרה ואת מהירות הסחיטה. הסימן "—" מוצג בסיום התכנית.

מעבר לך, בצג מופיעות התראות בצורה של שילוב נוריות חיווי במקרה של תקלה (לכל תקלה יש שילוב שונה של נוריות חיווי – ראה בהמשך).

## 5. כביסה

### 5.1. מיון והפרדת הכבסים

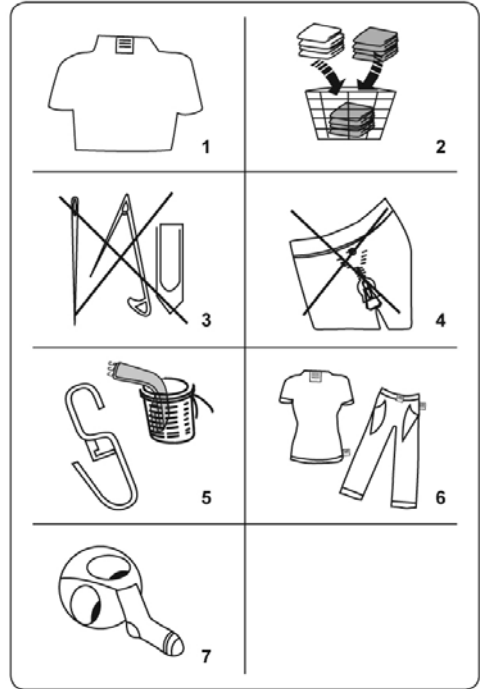

3. ודאו שאין פיסות מתכת, מטבעות וכד' בין הכבסים או בכיסים. אם ישנם כאלה, הוציאו אותם.











**חפצים אלו יכולים לגרום נזק למכונה. נזקים אלה לא מכוסים באחריות.**





4. רכסו רוכסנים וכפתרו את הבגדים.  
5. הוציאו את ווי הפלסטיק או המתכת מווילונות, שרוכים, שנצים ותחרה, או שימו אותם בשקית קשורה בתוך תוף הכביסה.  
6. הפכו את האריגים של בגדים כגון: מכנסים, סריגים, חולצות T וסוודרים פנימה-החוצה (שהצדדים הפנימיים יהיו כלפי חוץ).  
7. כבסו את הבגדים הקטנים כגון: גרביים, מטפחות וכד' בשקית כביסה.

1. פריטי הכביסה כוללים תוויות המגדירות את אופן הטיפול (כביסה, ייבוש, גיהוץ וכד') המתאים. טפלו בכבסים בהתאם לתוויות הללו.
- מיינו והפרידו את הכבסים בהתאם לסוגיהם השונים (כותנה, סינתטיים, כביסה עדינה, בגדי צמר, משי וכו'), טמפרטורת המים הנדרשת ורמת הלכלוך של הכבסים.
2. אל תכבסו כבסים לבנים יחד עם כבסים צבעוניים. היות וכבסים צבעוניים עלולים לדהות ולאבד מצבעיהם בעיקר בכביסתם הראשונה, הקפידו לכבס אותם בנפרד.

סמלי כביסה בינלאומיים



			
A	B	C	D

			
E	F	G	H

			
I	J	K	L

- |                         |   |                           |   |
|-------------------------|---|---------------------------|---|
| אסור לייבש במייבש כביסה | G | טמפרטורת הכביסה (40°C)    | A |
| ייבוש בתלייה על חבל     | H | כביסה ידנית בלבד          | B |
| ייבוש בתלייה כשהפריט    | I | גיהוץ בחום פושר           | C |
| רטוב                    |   |                           |   |
| ייבוש בהנחה שטוחה       | J | גיהוץ בחום בינוני עד לוחט | D |
| אין להלבין              | K | גיהוץ בטמפ' של עד 200°C   | E |
| מתאים להלבנה            | L | אין לגהץ                  | F |

סמלי ניקוי יבש

		
<p>כל הסמלים הנ"ל הן סמלים של ניקוי יבש. האותיות מייצגות את הוראות הניקוי וסוגי החומר הממיס המתאימים לבגד. אין לכבס בגדים הנושאים תוויות עם צלמיות אלה במכונת כביסה.</p>		

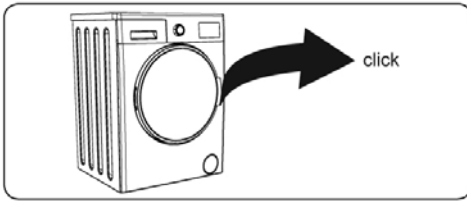

• סגרו את דלת המכונה היטב עד שתשמעו "קליק" נעילה, אחרת המכונה לא תתחיל את התכנית.

### 5.3. הכנסת דטרגנט למגירה

כמות חומר הדטרגנט הנדרשת תלויה בגורמים הבאים:

- צריכת הדטרגנט תגדל ביחס ישר לרמת הלכלוך של הכבסים. לכבסים ברמת לכלוך קלה יחסית אין צורך בהשריה ויש צורך בכמות דטרגנט קטנה בתא מס' 2 של מגירת הדטרגנט.
- לכבסים מלוכלכים מאוד, יש להפעיל תכנית עם השרייה ולמלא 1/4 מנת דטרגנט מומלצת בתא מס' 1 כשיתרת כמות הדטרגנט תוכנס לתא מס' 2 של המגירה.
- השתמשו בדטרגנט שמתאים ומיועד למכונות כביסה אוטומטיות. הכמויות הנדרשות לסוגי הכביסה השונים מודפס על גבי אריזות הדטרגנט. תצרוכת הדטרגנט הנדרש עולה ביחס לדרגת קשיות המים באזורכם.
- תצרוכת הדטרגנט קשורה גם לכמות הכבסים בכל מחזור כביסה. כמות כבסים גדולה יותר תצטרך כמות דטרגנט גדולה יותר.

### 5.2. הכנסת כביסה לתוף

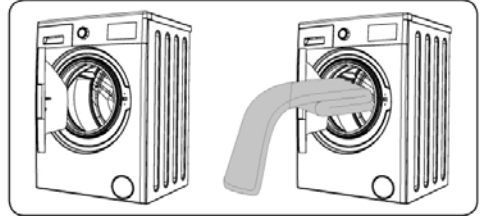

- פתחו את דלת מכונת הכביסה.
- הכניסו את הכבסים לתוף המכונה בפיזור אחיד ככל האפשר.



**כמות הכבסים שניתן להכניס למכונה תלויה בסוג הבד, בדרגת הלכלוך ובתכנית שנבחרה. אין לטעון מעבר לכמות המקסימלית שמופיעה בטבלת התכניות.**

### משקלי פריטים

המשקלים המפורטים בטבלה הבאה הינם מדגמיים בלבד.

מגבת	200 גרם
סדין	500 גרם
חלוק רחצה	1200 גרם
כיסוי מרופד	700 גרם
ציפית לכרית	200 גרם
לבני גברים	100 גרם
מפת שולחן	250 גרם

- הכניסו כל בגד בנפרד.
- לפני סגירת דלת המכונה, ודאו שאף חלק של בגד לא נתפס בין הדלת לאטם.

## 5.5. בחירת תכניות

בחרו את התכנית המתאימה כמפורט בטבלת התכניות.

## 5.6. מנגנון לזיהוי כמות חלקית במכונה

המכונה כוללת מנגנון לזיהוי מצב של טעינה חלקית (1/2 כמות). כשמכניסים 1/2 מהכמות המקסימלית למכונה, התכנית תפעל בצורה חסכונית: צריכת מים, חשמל ודטרגנט מוקטנת ומשך התכנית מקוצר ביחס לתכנית רגילה.

## 5.7. פונקציות נוספות

### 1. בחירת טמפרטורה

ניתן לבחור את טמפרטורת המים של התכנית עם לחצן בחירת הטמפרטורה

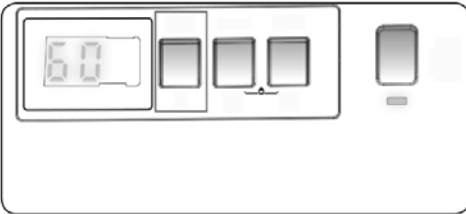

כשבוחרים תכנית, ערך הטמפרטורה המקסימלי שלה מוצג בתצוגת טמפרטורת המים בצג.

ניתן להוריד בהדרגה את טמפרטורת המים של התכנית החל מטמפרטורה מקסימלית ועד למצב של מים קרים (-) שבה לא מתבצע חימום של המים, בלחיצות חוזרות על לחצן בחירת הטמפרטורה. אם עברתם בשוגג את הטמפרטורה הרצויה, המשיכו ללחוץ על לחצן זה עד תגיעו אליה שוב.

- הכניסו את מרכז הכביסה לתא המיועד במגירת הדטרגנט. אל תכניסו מרכז כביסה מעבר לסימון MAX. אחרת, כמות המרכז העודפת תתפשט לתוך המים דרך הסיפון (צינור כפוף המשמש להעברת נוזלים מכלי לכלי בלחץ אוויר).
- מרכז כביסה בריכוז גבוה יש לדלל במים לפני הכנסתו לתא המרכז במגירת הדטרגנט, כי חומר הריכוך המרוכז עשוי לחסום את הסיפון ולמנוע את זרימת המרכז בעת הצורך.
- ניתן להשתמש בדטרגנטים נוזליים בכל התכניות ללא הליך ההשריה. הכניסו את צלוחית מדידת נוזל הדטרגנט לתא מס' 2 של המגירה והקפידו למלא אותה בדטרגנט נוזלי לפי סימוני הכמויות שבצלוחית זו.

## 5.4. הפעלת תכנית

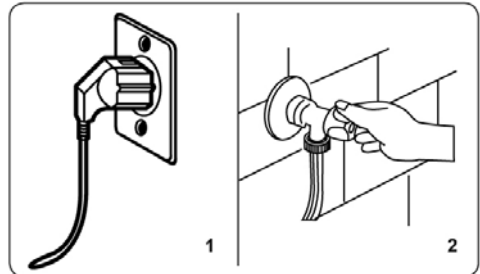

- חברו את הכבל לשקע החשמל.
- פתחו את ברז המים.
- פתחו את דלת המכונה.
- הכניסו את הכבסים למכונה ופזרו אותם בצורה אחידה.
- סגרו את דלת המכונה היטב עד שתשמעו "קליק" נעילה.

## 2. בחירת מהירות הסחיטה

ניתן לקבוע את מהירות הסחיטה עם בורר מהירות הסחיטה.

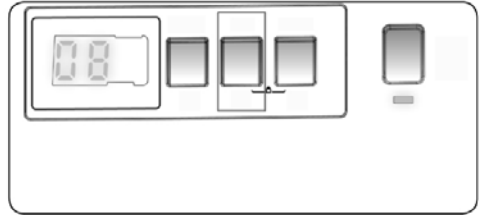

כשבחרים תכנית, ערך מהירות הסחיטה המירבי (סל"ד) של התכנית שנבחרה יוצג בתצוגת מהירות הסחיטה.

ניתן להוריד בהדרגה את מהירות הסחיטה בין המהירות המקסימלית של התכנית ועד למצב של ביטול סחיטה (-) שבה לא מתבצעת סחיטה, בלחיצות חוזרות על בורר מהירות הסחיטה.

אם עברתם בשוגג את מהירות הסחיטה הרצויה, המשיכו ללחוץ על לחצן זה עד שתגיעו אליה שוב.

## 3. טיימר השהיה

פונקציה זו מאפשרת להשהות את תחילת התכנית בין שעה אחת ועד 23 שעות.

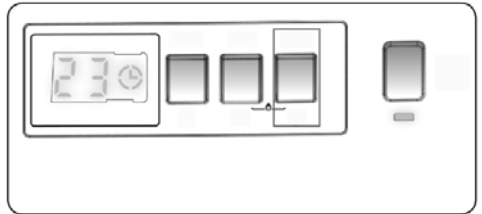

## הפעלת מצב השהיה

- לחצו פעם אחת על לחצן ההשהיה.
- המספר 01 (שעה אחת) יוצג. הסמל ⌚ יתבצע בתצוגה האלקטרונית.
- לחצו לחיצות חוזרות על לחצן זה עד שזמן ההשהיה הרצוי יוצג.

- אם עברתם את זמן ההשהיה הרצוי בשוגג, המשיכו ללחוץ על לחצן זה כדי לבחור את ההשהיה הרצויה.
- לשילוב ההשהיה בתכנית, יש ללחוץ על לחצן **Start/Pause**.

## לביטול ההשהיה

- אם כבר לחצתם על **Start/Pause** כדי להתחיל בתכנית, לחצו פעם אחת על לחצן ההשהיה. הסמל ⌚ ייעלם מהתצוגה האלקטרונית.
- אם עדיין לא לחצתם על **Start/Pause**, לחצו לחיצות חוזרות על לחצן ההשהיה עד שהסמל ⌚ ייעלם מהתצוגה האלקטרונית.

## לחצן הפעל/השהיה Start/Pause



לחיצה על לחצן זה תפעיל את תכנית הכביסה הנבחרת או תפסיק אותה זמנית. כשמכבים את המכונה, הנורית של לחצן **Start/Pause** תבהב בתצוגה האלקטרונית.

## 5.8. חסימת נתוני תכנית (בקרת

(הורים)

חסימת נתוני התכנית מונעת שינוי הנתונים כשנוגעים בשוגג בלחצני ההפעלה בזמן שהמכונה פועלת.

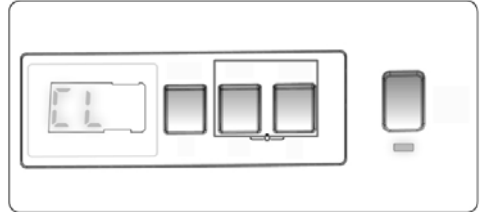

**הפעלה:** חסימת נתוני התכנית תופעל

לאחר שתלחצו לחיצה ממושכת (מעל 3 שניות) על שני לחצני הפונקציות 2 ו-3. והחיווי CL יבהב בתצוגה במשך 2 שניות ופונקציית הנעילה תופעל.

**ביטול:** על מנת לבטל את חסימת נתוני התכנית, לחצו שוב לחיצה ממושכת (מעל 2 שניות) על 2 לחצנים אלה.

## כשמצב החסימה מופעל

- כשלוחצים על לחצן כלשהו בזמן שמצב החסימה מופעל, החיווי CL יבהב אך לא יקרה כלום.
- כשחסימת נתונים מופעלת בזמן שתכנית רצה, כשמסובבים את בורר התכניות למצב CANCEL ובוחרים תכנית חדשה, התכנית הקודמת ממשיכה (לא משתנה) מהנקודה שבו היא הופסקה.
- לביטול מצב "בקרת הורים", לחצו על לחצנים 2 ו-3 במשך 3 שניות עד שהחיווי CL יכבה.

## 5.9. ביטול תכנית

אם תרצו לבטל ולהפסיק תכנית באמצע

1. סובבו את בורר התכניות ל-STOP.
2. המכונה תעצור ונתוני התכנית יתבטלו.
3. לניקוז המים שנמצאים במכונה, סובבו את בורר התכניות לתכנית אחרת כלשהי.
4. המכונה תנקז את כל המים והתכנית תתבטל.
5. עתה, ניתן לבחור תכנית אחרת ולהפעיל את המכונה.

## 5.10. סיום תכנית

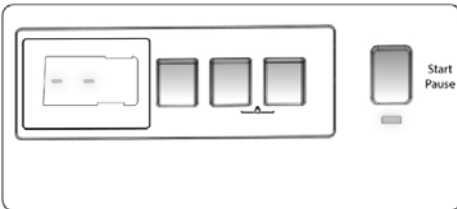

מכונת הכביסה תפסיק לפעול באופן אוטומטי כשהתכנית תסתיים.

- הסמל "—" יבהב בתצוגה האלקטרונית.
- נעילת הדלת תשתחרר באופן אוטומטי 2 דקות לאחר סיום התכנית. ניתן לפתוח את הדלת ולהוציא את הכבסים הנקיים.
- לאחר הוצאה הכבסים מתוך המכונה, השאירו את דלת המכונה פתוחה לצורך יבוש ואוורור.
- סובבו את בורר התכניות ל-STOP.
- נתקו את תקע כבל החשמל מהשקע.
- סגרו את ברז הזנת המים.

## פרק 6: טבלת תכניות הכביסה

תכנית+ טמפרטורה	תא דטרגנט	משך התכנית (דקות)	משקל מקס' בק"ג (יבש)	סוג הבד	הסבר
כותנה 60°C **	2	200	↑	מלוכלך, כותנה, צבעוניים ופשתן	לבנים, חולצות, מפות שולחן, מצעים, חולצות T, כותנות, מגבות (3.0 ק"ג מקסימום)
כותנה 40°C **	2	195	↑	מלוכלך, כותנה, צבעוניים ופשתן	
כותנה עם השריה 40°C -C	1+2	164	↑	מלוכלך, כותנה, צבעוניים ופשתן	
תכנית חסכונית 20°C -C	2	96	3.€	לכלוך קל, כותנה, פשתן, מצעים, בגדים תחתונים, , מגבות (2 ק"ג מקסימום), פיג'מות, מפות שולחן	
אל-קמט 40°C -C	2	110	3.€	לכלוך רב, או סינתטיים מעורבים גרביי ניילון, חולצות, כותנות, סינתטיים (כולל מכנסיים)	
צמר 30°C -C	2	39	2.€	מלוכלך, צמר לכביסה ביד או במכונה, פריטי צמר שמתאימים לכביסה במכונה	
שטיפה -C °	-	30	↑	שלב שטיפה נוסף: מתאים לכל סוגי התכניות	
לבעלי עור רגיש 60°C, 50°C, 40°C, 30°C -C	2	197	3.€	לבגדי תינוקות	
סחיטה/ניקוז -C °	-	15	↑	תכנית סחיטה נוסף: לא מתאים לתכניות עדינות ולתכניות צמר. תכנית ניקוז	
כביסה ביד/עדינים 30°C -C	2	90	2.€	כביסה עדינה או כזו שבתווית הבגד מצוין "כביסה ביד".	



סוג הבד/הסבר	משקל מקס' בק"ג (יבש)	משך התכנית (דקות)	תא דטרגנט	תכנית+ טמפרטורה
מיועדת לבגדי ופריטי ספורט	3.€	80	2	ספורט 30° 30°, --C
כותנה מלוכלכת, צבעוניים ופשתן שניתן לכבס יחד.	3.€	105	2	מעורבים 40°, 30°, --C
כותנה, מעורבים, להפוך את הבגד, ג'ינסים מורידים צבע ולכן בפעמים הראשונות יש לכבס אותם בנפרד כדי שלא יכתימו פריטים אחרים.	3.€	96	2	ג'ינסים ופריטים כהים 30°, --C
תכנית לכותנה, צבעוניים ופשתן עם לכלוך בינוני שניתן לכבס ב-60° במשך 60 דקות.	3.0	60	2	תכנית יומיומית 60 דקות 60°, 50°, 40°, 30°, --C
תכנית לכותנה, צבעוניים ופשתן עם לכלוך קל שניתן לכבס ב-30° במשך 15 דקות.	2	15	2	תכנית מקוצרת 15 דקות 30°, --C

## פרק 7: תחזוקה וניקוי 7.1. אזהרות

- הסירו את צינור כניסת המים.
- הוציאו את המסנן שעל שסתום הכניסה באמצעות צבת רפואית קטנה (פינצטה), שטפו ונקו אותו ביסודיות בעזרת מברשת שיניים ישנה.
- נקו באותה צורה את המסנן הנמצא בקצה הצינור המחובר לברז המים על-ידי שליפתו יחד עם האטם.
- לאחר הניקוי, החזירו את המסננים למקומם באותה צורה שהוצאתם אותם.

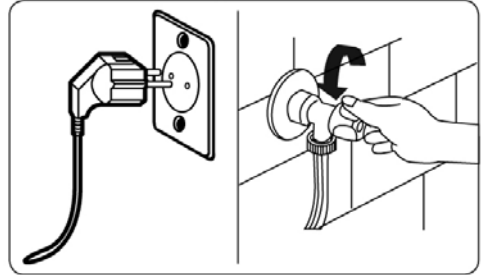

- נתקו את המכונה משקע החשמל.
- סגרו את ברז אספקת המים.

## 7.3. מסנן המשאבה

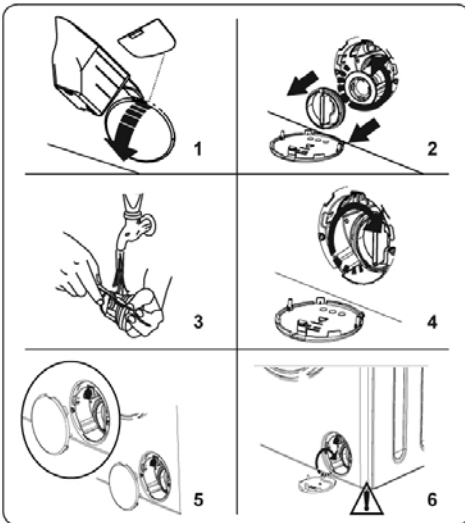

## ⚠️ זהירות!

תכשירים להסרת אבנית מכילים חומצות שעלולות לגרום לפגיעה בצבעי הבגדים המכובסים ופגיעות אפשריות בגימור הצבע של המכונה.

## 7.2. מסנן כניסת המים

בשני קצוות צינור אספקת המים: בקצה המחובר לברז המים ובקצה המחובר לשסתומי כניסת המים במכונה, נמצאים מסננים (פילטרים) למניעת כניסת לכלוך וגופים זרים למכונה. אם המכונה אינה יכולה לקבל אספקת מים סדירה למרות שברז אספקת המים פתוח, יש לנקות מסננים אלו שנסתמו ככל הנראה.

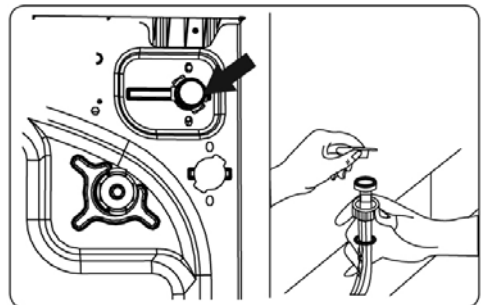

מערכת סינון המשאבה מאריכה את חיי המשאבה שנועדה לנקז את המים המלוכלכים. המסנן מונע חדירת סיבים לתוך המשאבה. ניקוי מסנן המשאבה מומלץ לביצוע כל 2 חודשים. המסנן ממוקם מאחורי המכסה שבחלק הימני הקדמי התחתון

## לניקוי המסנן:

- ניתן לפתוח את מכסה המשאבה עם הכף לאבקת הכביסה עם ההתקן (חוצץ) לדטרגנט נוזלי שכלולים באריזה.
- לפני פתיחת מכסה המסנן, הניחו כלי קיבול מתחת למיקום מכסה המסנן למניעת הצפה של שארית המים במשאבה.
- שחררו את מכסה המסנן על-ידי סיבוב נגד כיוון השעון ונקזו את יתרת המים. הוציאו מהמסנן את כל הגופים הזרים וכד' ונקו אותו עם מברשת.
- לאחר ניקוי המסנן, הבריגו חזרה את המכסה למקומו בכיוון השעון.
- בזמן סגירת מכסה המשאבה, ודאו שהחלקים בחלק הפנימי של המכסה מתאימים לחורים בצד של הפנל הקדמי.
- התאימו והחזירו את מכסה המשאבה בסדר הפוך לסדר ההסרה שלו.

**אזהרה!** 

**סכנת כוויה!**

המים בתוך המשאבה עשויים להיות רותחים, לכן מומלץ להמתין עד שיתקררו.

## **7.4 מגירת הדטרגנטים**

הדטרגנטים גורמים במשך הזמן להצטברות משקעים במגירת הדטרגנט או בשקע של המגירה במכונה. כדי לנקות את הצטברות המשקעים, הוציאו את מגירת הדטרגנט ונקו אותה תחת ברז מים אחת לחודשיים-שלושה.

## **שלבי משיכת מגירת הדטרגנט:**

- משכו את מגירת הדטרגנט החוצה עד הסוף.

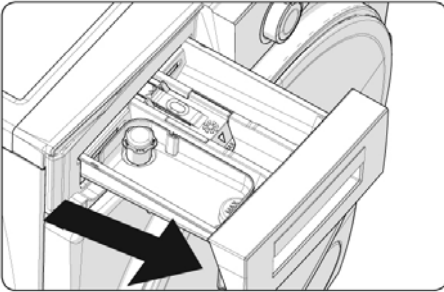

- לחצו פנימה את האזור המסומן בחץ והמשיכו במשיכתה עד שליפתה החוצה לגמרי.

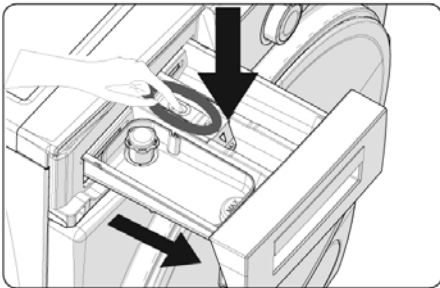

- הוציאו את המגירה מהמכונה. פרקו את החוצץ ושטפו היטב במים זורמים. כדי לסלק את השאריות של המרכך. החזירו את החוצץ למקום וודאו שוא ממוקם בצורה נכונה.

## 8. הגוף והתוף

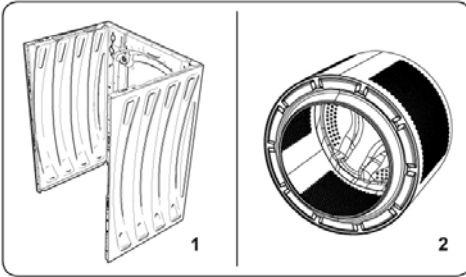

### 1. גוף המכונה

נקו את גוף המכונה עם מים פושרים וחומר ניקוי שאינו עשוי לפגוע בגימור. לאחר השטיפה במים נקיים, נגבו היטב עם מטלית רכה ויבשה.

### 2. התוף

אל תשאירו חפצי מתכת כמו סיכות, מהדקים או מטבעות בתוך תוף מכונת הכביסה, כי הם עשויים לגרום להיווצרות חמצון וכתמי חלודה בתוך התוף. למניעת כתמים כאלה, השתמשו בחומר מיוחד שאינו מכיל חומצה כלורית ומלאו בקפדנות את ההוראות של יצרן החומר. אל תשתמשו לניקוי כתמי חמצון וחלודה באמצעי-ניקוי שורטים כמו צמר פלדה, ברזלית, מברשת פלדה וכד' כדי שלא לגרום נזק לתוף.

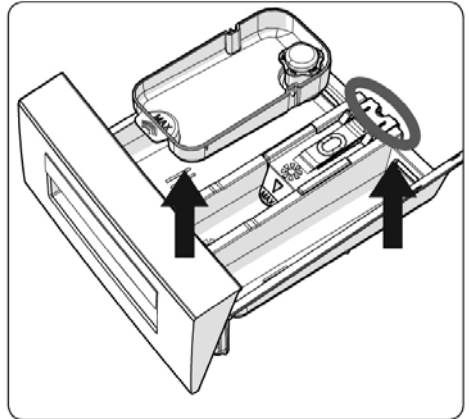

- נקו עם מברשת תחת ברז מים זורמים.
- נקו והוציאו את שאריות הדטרגנטים ומנעו נפילתם לתוך המכונה.
- לאחר יבוש מגירת הדטרגנט החזירו אותה למקומה באותה צורה שהוצאתם אותה.

⚠ אין לנקות את המגירה במדיח כלים.

### התקן (חוצץ) לדטרגנט נוזלי

הוציאו את ההתקן לצורך ניקוי ונקו את שאריות החומר. בסיום הניקוי, החזירו אותו חזרה למקום.

### תקע הסיפון

הוציאו החוצה את מגירת הדטרגנטים. הסירו את תקע הסיפון ונקו ביסודיות את שאריות מרכז הכביסה. הכניסו חזרה את תקע הסיפון למקומו. בדקו וודאו שהוא הוכנס היטב.

## 9: מניעת שגיאות וטעויות

כל תיקון הכרחי במכונה ייעשה על-ידי טכני מוסמך. לאחר שנוכחתם שאין באפשרותכם להתגבר על בעיות קלות גם לאחר עיון במידע הניתן בהמשך, פנו למחלקת השירות ובצעו את הפעולות הבאות:

- נתקו את המכונה משקע החשמל.
- סגרו את ברז אספקת המים.

מהות התקלה:	סיבה אפשרית:	פתרון אפשרי:
מכונת הכביסה לא פועלת	המכונה לא מחוברת לשקע	חברו אותה לשקע החשמל
	הנתיך פגום	החליפו נתיך
	אין אספקת מתח	בדקו את אספקת המתח
	לחצן Start/Pause לא נלחץ	לחצו שוב על לחצן זה
	כפתור התכניות במצב Stop	סובבו אותו למצב הרצוי
דלת המכונה לא סגורה טוב	סגרו אותה היטב	
מים לא נכנסים למכונה	ברז אספקת המים סגור	פתחו את ברז המים
	צינור אספקת המים מקופל	בדקו וישרו את הצינור
	צינור אספקת המים סתום	נקו את מסנני הצינור*
	שסתום כניסת המים סתום	נקו את סנני השסתום*
	דלת המכונה לא סגורה טוב	סגרו אותה היטב
המים לא מתנקזים מהמכונה	צינור הניקוז סתום או מקופל	בדקו את מצב הצינור
	מסנן המשאבה סתום	נקו את מסנן המשאבה*
	הכבסים לא הוכנסו בפיזור אחיד ומאוזן לתוף	סדרו את הכבסים בפיזור נכון ומאוזן.
מכונת הכביסה רועדת	רגליות המכונה אינן מפולסות	אזנו ופלוסו את הרגליות**
	לא סולקו בורגי הייצוב של התוף בזמן ההובלה	הסירו את הברגים והאומים שמרו לשימוש עתידי**
	כמות הכבסים בתוף קטנה	אין בכך כל תקלה
	כמות הכבסים גדולה מידי או שאינה מפוזרת בצורה אחידה	הקטינו את הכמות ופזרו את הכבסים היטב
	המכונה נשענת במשטח נוקשה	אל תשעינו את המכונה על משטח מסוג זה

\* עיינו בחלק המתייחס לתחזוקה וניקוי. \*\* עיינו בחלק המתייחס להצבת המכונה.

מהות התקלה:	סיבה אפשרית:	פתרון אפשרי:
הצטברות קצף במגירת הדטרגנט	הוכנסה כמות גדולה מידי של דטרגנט	לחצו על Start/Pause. מהלו כפית מרכז בחצי ליטר מים ושפכו במגירת הדטרגנט. לאחר המתנה של 5-10 דקות לחצו שוב על Start/Pause. להבא, שימו כמויות נכונות של דטרגנט
	השתמשתם בדטרגנט לא מתאים	בחרו רק דטרגנט המיועד למכונות כביסה אוטומטיות
תוצאות הכביסה לא טובות	הכבסים מלוכלכים מידי ביחס לתכנית הכביסה שנבחרה	בחרו תכנית כביסה מתאימה (ראו טבלה 1)
	כמות הדטרגנט לא הייתה מספקת	השתמשו בכמויות דטרגנט נכונות
	כמות הכבסים מעל ומעבר לכמות המרבית המומלצת	הכניסו כבסים למכונה בהתאם לכמויות המומלצות
	המים קשים מידי	השתמשו בכמויות דטרגנט בהתאמה לקושי המים.
	פיזור הכבסים בתוך התוף לא שווה ולא מאוזן	פזרו את הכבסים בצורה נכונה
המים מנוקזים מיד לאחר כניסתם למכונה	מיקום קצה צינור הניקוז נמוך מידי ביחס למכונה	הגביהו את קצה צינור הניקוז לגובה מתאים**
לא רואים מים בתוף בזמן הכביסה	זו אינה תקלה. המים נמצאים בחלק התחתון של התוף	-
נשארות שאריות דטרגנט על הכבסים לאחר סיום הכביסה.	כמה גרגרי דטרגנט לא התמוססו במים ונדבקו לכבסים	בצעו שלב שטיפה נוסף, או סלקו את הכתמים לאחר הייבוש בעזרת מברשת
יש כתמים אפורים על הכבסים לאחר הכביסה	הם נוצרו כנראה ע"י שמן, קצפת או משחה	כביסה הבאה השתמשו בכמות הדטרגנט המרבית המומלצת על-ידי יצרן הדטרגנט
הליך הסחיטה אינו מתבצע או מתבצע באיחור	אין זו תקלה. בקרת האיזון עשויה להתערב בתכנית	בפעם הבאה פזרו את הכבסים בצורה מאוזנת

\*\* עיינו בחלק המתייחס להתקנה והצבת המכונה.

## 10: מערכת איתור תקלות אוטומטית

מכונת הכביסה מצוידת במערכת בקרה המאתרת תקלות, מזהירה אתכם ונוקטת בפעולות מנע הכרחיות במהלך הכביסה.

קוד התקלה	בעיה אפשרית	תהליך לביצוע
E 01	הדלת לא סגורה טוב	סגרו את הדלת היטב כך שתישמע נקישה. אם הבעיה נמשכת, כבו את המכונה, נתקו אותה מהשקע, ופנו למחלקת השירות הקרובה
E 02	מפלס המים במכונה מתחת לגוף החימום. לחץ כניסת המים חלש	פתחו את הברז עד הסוף. זרימת המים עשויה להיחלש, בדקו אותה. אם הבעיה תימשך, המכונה תפסיק לפעול לאחר זמן-מה. כבו את המכונה, נתקו אותה מהשקע ופנו למחלקת השירות הקרובה
E 03	תקלה במשאבה או שמסנן המשאבה סתום	נקו את מסנן המשאבה. אם הבעיה נמשכת, כבו את המכונה, נתקו אותה מהשקע, סגרו את ברז המים ופנו למחלקת השירות הקרובה (*)
E 04	יש עודף מים במכונה	המכונה תנקז אוטומטית את המים בסיום התכנית. אם הם נשארים במכונה, כבו את המכונה ונתקו אותה. סגרו את הברז וקראו לשרות.

\* עיינו בחלק המתייחס לתחזוקה וניקוי.

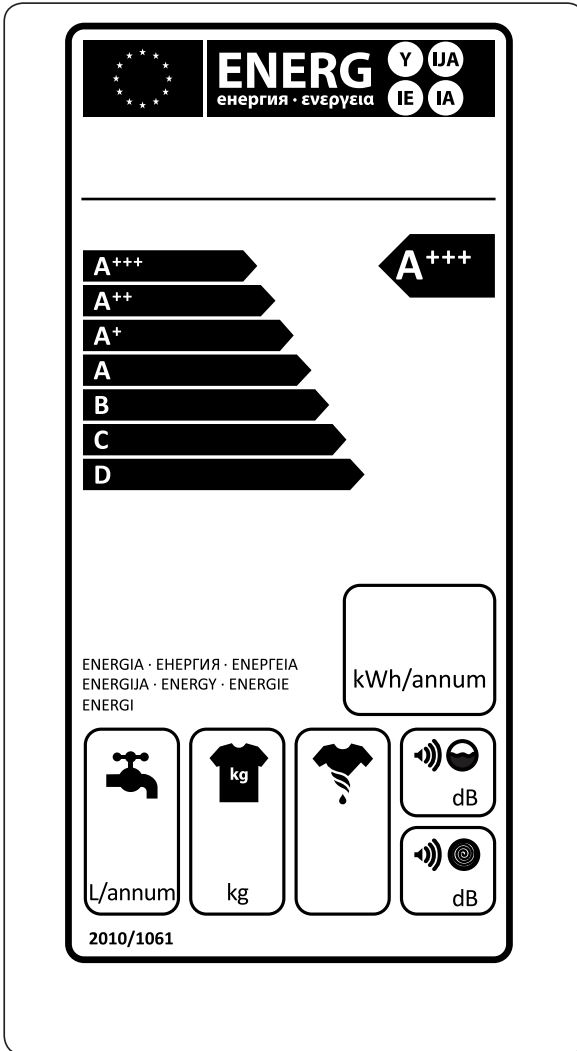

**Klinton international trade 2000 LTD**

לזרוב 8 ראשון לציון, טלפון: 03-7212000 פקס: 03-7212022