

NORMANDE

ELECTRONIC NO-FROST COMBI REFRIGERATOR

Freezer - Fridge

User manual

KL 566 B

KL 566 W

אם פתיל הזינה ניזוק, כדי להימנע מסכנה, החלפתו תיעשה על ידי היבואן או על ידי נציג מוסמך מטעמו.

Klinton international trade 2000 LTD

לזרוב 8 ראשון לציון , טלפון: 03-7212000 פקס : 03-7212022

INDEX

BEFORE USING THE APPLIANCE	4
General warnings	4
Old and out-of-order fridges or freezer	6
Safety warnings	6
Installing and operating your fridge	7
Before Using your Fridge	8
THE VARIOUS FUNCTION AND POSSIBILITIES	8
Information about New Generation Cooling Technology	8
Display and control panel	9
Operating your fridge	10
Super Freezing Mode	10
Super Cooling Mode	10
Economic Mode	10
Holiday mode	11
Drink Cool Mode	11
Screensaver Mode	12
Friendly lighting	12
Activating Child Lock	12
Temperature Settings	13
Cooler TemperatureSettings	13
Freezer Temperature Settings	13
Warnings about Temperature Adjustments	13
Accessories	14
Icematic (Making ice cubes)	14
Ice tray	14
Chiller Shelf	14
Freezer box	15
Fresh dial	15
Adjustable Door Shelf	16
Adjustable Glass Shelf	16
Natural Ion Tech / Ionisier	17
Maxi-fresh preserver	17
ARRANGING FOOD IN THE APPLIANCE	18
Refrigerator compartment	18
Freezer compartment	18

CLEANING AND MAINTENANCE	22
Replacing LED Lighting.....	23
TRANSPORTATION AND CHANGING OF INSTALLATION POSITION	24
Repositioning the door	24
BEFORE CALLING YOUR AFTER SALES SERVICE	24
Tips for saving energy	27
THE PARTS OF THE APPLIANCE AND THE COMPARTMENTS ...	28

The operating instructions apply to several models. Differences may therefore occur.

PART - 1. BEFORE USING THE APPLIANCE

General warnings

WARNING: Keep ventilation openings, in the appliance enclosure or in the built-in structure, clear of obstruction.

WARNING: Do not use mechanical devices or other means to accelerate the defrosting process, other than those recommended by the manufacturer.

WARNING: Do not use electrical appliances inside the food storage compartments of the appliance, unless they are of the type recommended by the manufacturer.

WARNING: Do not damage the refrigerant circuit.

WARNING: In order to avoid any hazards resulting from the instability of the appliance, it must be fixed in accordance with the following instructions:

WARNING: When positioning the appliance, ensure the supply cord is not trapped or damaged.

WARNING: Do not locate multiple portable socket-outlets or portable power supplies at the rear of the appliance.



WARNING; Risk of fire / flammable materials

(Symbol ISO 7010 W021)

- If your appliance uses R600a as a refrigerant (this information will be provided on the label of the cooler) you should take care during transportation and installation to prevent the cooler elements from being damaged. R600a is an environmentally friendly and natural gas, but it is explosive. In the event of a leak due to damage of the cooler elements, move your fridge away from open flames or heat sources and ventilate the room where the appliance is located for a few minutes.
- While carrying and positioning the fridge, do not damage the cooler gas circuit.

- Do not store explosive substances such as aerosol cans with a flammable propellant in this appliance.
- This appliance is intended to be used in household and domestic applications such as:
 - staff kitchen areas in shops, offices and other working environments.
 - farm houses and by clients in hotels, motels and other residential type environments.
 - bed and breakfast type environments;
 - catering and similar non-retail applications.
- If the socket does not match the refrigerator plug, it must be replaced by the manufacturer, a service agent or similarly qualified persons in order to avoid a hazard.
- A specially grounded plug has been connected to the power cable of your refrigerator. This plug should be used with a specially grounded socket of 16 amperes. If there is no such socket in your house, please have one installed by an authorised electrician.
- This appliance can be used by children aged from 8 years and above and persons with reduced physical, sensory or mental capabilities or lack of experience and knowledge if they have been given supervision or instruction concerning use of the appliance in a safe way and understand the hazards involved. Children shall not play with the appliance. Cleaning and user maintenance shall not be made by children without supervision.
- If the supply cord is damaged, it must be replaced by the manufacturer, an authorised service agent or similar qualified persons, in order to avoid a hazard.
- This appliance is not intended for use at altitudes exceeding 2000 m.

Old and out-of-order fridges or freezer

- If your old fridge has a lock, break or remove the lock before discarding it, because children may get trapped inside it and may cause an accident.
- Old fridges and freezers may contain isolation material and refrigerant with CFC or HFC. Therefore, take care not to harm environment when you are discarding your old fridges.

Disposal of your old appliance

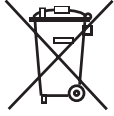

This symbol on the product or package implies that the product should not be treated as domestic waste. Instead, it should be delivered to applicable waste collection places recycling electrical and electronic equipment. You will contribute to avoid potential negative results regarding environment and human health, which will arise due to wrong waste procedure for the product by ensuring that this product is annihilated properly. Recycling materials will help natural resources be preserved. For more detailed information regarding recycling of this product, please contact local municipality, domestic waste annihilation service or the shop you have purchased the product.

Please ask your municipal authority about the disposal of the WEEE reuse, recycle and recovery purposes.

Notes:

- Please read the instruction manual carefully before installing and using your appliance. **We are not responsible for the damage occurred due to misuse.**
- Follow all instructions on your appliance and instruction manual, and keep this manual in a safe place to resolve the problems that may occur in the future.
- This appliance is produced to be used in homes and it can only be used in domestic environments and for the specified purposes. It is not suitable for commercial or common use. Such use will cause the guarantee of the appliance to be cancelled and our company will not be responsible for losses incurred.
- This appliance is produced to be used in houses and it is only suitable for cooling / storing food. It is not suitable for commercial or common use and/or for storing substances except for food. Our company is not responsible for losses to be incurred in the contrary case.

Safety warnings

- Do not connect your Fridge Freezer to the mains electricity supply using an extension lead.
- Do not plug in damaged, torn or old plugs.
- Do not pull, bend or damage the cord.



- This appliance is designed for use by adults, do not allow children to play with the appliance or let them hang off the door.
- Never touch the power cord/plug with wet hands as this could cause a short circuit or electric shock.

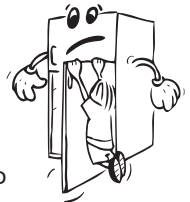

- Do not place glass bottles or beverage cans in the ice-making compartment as they can burst as the contents freeze.
- Do not place explosive or flammable material in your fridge. Place drinks with high alcohol content vertically in the fridge compartment and make sure that their tops are tightly closed.
- When removing ice from the ice-making compartment, do not touch it. Ice may cause frost burns and/or cuts.
- Do not touch frozen goods with wet hands. Do not eat ice-cream or ice cubes immediately after you have taken them out of the ice-making compartment.
- Do not re-freeze frozen goods after they have melted. This may cause health issues such as food poisoning.
- Do not cover the body or top of fridge with lace. This affects the performance of your fridge.
- Secure any accessories in the fridge during transportation to prevent damage to the accessories.
- Do not use plug adapter

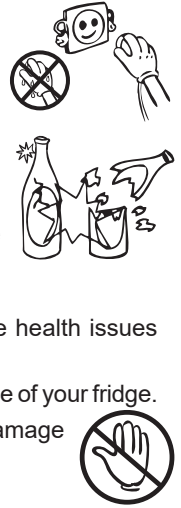

Installing and operating your fridge

Before starting to use your fridge, you should pay attention to the following points:

- The operating voltage for your fridge is 220-240 V at 50Hz.
- We do not accept responsibility for any damages that occur due to ungrounded usage.
- Place your fridge where it will not be exposed to direct sunlight.
- Your appliance should be at least 50 cm away from stoves, gas ovens and heater cores, and at least 5 cm away from electrical ovens.
- Your fridge should never be used outdoors or exposed to rain.
- When your fridge is placed next to a deep freezer, there should be at least 2 cm between them to prevent humidity forming on the outer surface.
- Do not place anything on your fridge, and install your fridge in a suitable place so that at least 15 cm of free space is available above it.
- Use the adjustable front legs to make sure your appliance is level and stable. You can adjust the legs by turning them in either direction. This should be done before placing food in the fridge.
- Before using your fridge, wipe all parts with a solution of warm water and a teaspoon of sodium bicarbonate, then rinse with clean water and dry. Place all parts in the fridge after cleaning.



If your refrigerator has a fan condenser:

The condenser of your fridge is placed at the bottom of cabinet. As a result of that, assemble the spacer by fixing it to holes on the cover bottom panel and turn 90° that's shown below figure for arranging the distance between the refrigerator and the back wall at where you place the fridge. You can move the fridge towards the back wall until that point.

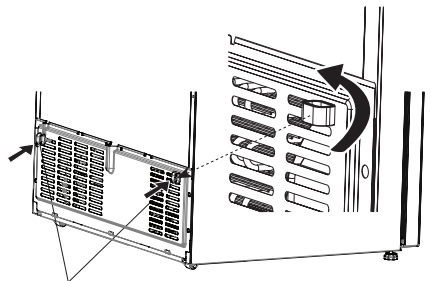

Plastic for distance setting

- Refrigerator should be placed against a wall with a free distance not exceeding 75 mm.”

Before Using your Fridge

- When using your fridge for the first time, or after transportation, keep it in an upright position for at least 3 hours before plugging into the mains. This allows efficient operation and prevents damage to the compressor.
- Your fridge may have a smell when it is operated for the first time. This is normal and the smell will fade away when your fridge starts to cool.

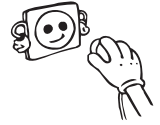

PART - 2. THE VARIOUS FUNCTION AND POSSIBILITIES

Information about New Generation Cooling Technology

Fridges with new generation cooling technology have a different working system than static fridges. Other fridges may experience ice build up in the freezer compartment due to door openings and humidity in the food. In such fridges regular defrosting is required; the fridge has to be periodically turned off, the frozen food moved to a suitable container and the ice which has formed in the freezer compartment removed.

In fridges with new generation cooling technology, dry cold air is pumped evenly into the fridge and freezer compartments using a fan. The cold air cools your food evenly and uniformly, preventing humidity and ice build up.

In the refrigerator compartment, air blown by the fan located at the top of refrigerator compartment is cooled while passing through the gap behind the air duct. At the same time, the air is blown out through the holes in the air duct evenly spreading cool air throughout the refrigerator compartment.

As there is no air passage between the freezer and refrigerator compartments there will be no odor mixing.

As a result of this, your fridge with new generation cooling technology gives you ease of use as well as huge volume and aesthetic appearance.

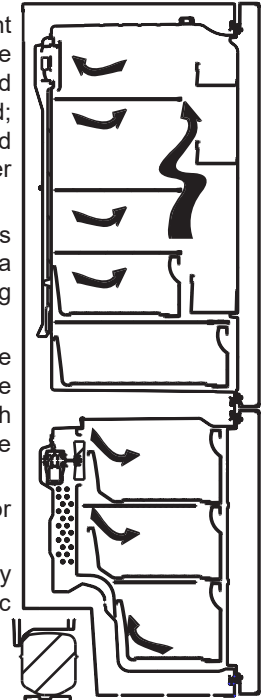

Display and control panel

Fridge Compartment
Temperature adjustment
indicator

Super cooling indicator

Freezer Compartment
Temperature adjustment
indicator

Super freezing indicator

Child lock symbol

Holiday mode symbol

Economy mode symbol

Alarm/Service call symbol

Cooling compartment enables the temperature value to be changed and the Super Cooling mode to be activated. Cooling compartment temperature value can be adjusted as 8, 6, 5, 4, 2 °C, SC.

Mode Selection / Confirmation
button

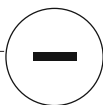

Freezer compartment enables the temperature value to be changed and the Super Freezing mode to be activated. Freezer compartment temperature value can be adjusted as -16, -18, -20, -22, -24 °C, SF.

Menu button to activate
economy modes



Operating your fridge

Super Freezing Mode

How to use?

- Press the compartment adjustment button and then “OK” button until the SF letters are displayed on the freezing compartment display. You will hear a beeping sound and the mode will be activated. Within 9 seconds after the SF letters are displayed, if the “OK” button is not pressed, the freezing temperature selected previously will be activated.
- When the mode is selected, SF letters will be displayed on the freezing temperature display.

During the mode,

- Cooler temperature values can be changed, super cooling mode can be selected.
- Economic and Holiday modes cannot be selected.
- Super Freezing mode can be deactivated by pressing freezer temperature setting button once again.

Note:

- Maximum amount of fresh food (in kilograms) to be frozen within 24 hours is shown on the appliance label.
- For optimal appliance performance in maximum freezer capacity, set the appliance to active SF mode 3 hours before you put the fresh food into the freezer.

Super Freeze mode will be automatically cancelled after 24 hours or when freezer sensor temperature drops beneath -32 °C.

Super Cooling Mode

How to use?

- Press the compartment adjustment button and then “OK” button until the SC letters are displayed on the cooling compartment display. You will hear a beeping sound and the mode will be activated. Within 9 seconds after the SC letters are displayed, if the “OK” button is not pressed, the cooling temperature selected previously will be activated.
- When the mode is selected, SC letters will be displayed on the cooling temperature display.

During the mode,

- Freezer temperature values can be changed, super freezer mode can be selected.
- Economic and Holiday modes cannot be selected.
- Super Cooling mode can be deactivated by pressing cooler temperature setting button once again.

Super Freeze mode will be automatically cancelled after 4 or 6 hours depending on the environmental temperature or when the freezer reaches a sufficiently low temperature.

Economic Mode

- Press the “MENU” button until a circle appears around the “e” symbol.
- In order to select holiday mode, cancel the economy mode before. Then, use the “MENU” button to select holiday mode.

- If you do not press any button within 1 second after you press “MENU” button, the mode will be cancelled.

During the mode,

- Freezer partition temperature value can be changed. After cancelling economic mode, the selected freezer temperature will be active.
- Cooler partition temperature value can be changed. After cancelling economic mode, the selected cooler temperature will be active.
- Super cooling and super freezing modes can be selected. In this case, economy mode will be automatically cancelled and the selected mode will be activated.
- In order to select holiday mode, cancel the economy mode before. Then, use the mode button to select holiday mode.
- If you do not press any button within 1 second after you press mode button, the mode will be cancelled.

Holiday mode

How to use?

- Press the “MENU” button until a circle appears around the plane symbol.
- In order to select economy mode, cancel the holiday mode before. Then, use the “MENU” button to select economy mode.
- If you do not press any button within 1 second after you press “MENU” button, holiday mode will be cancelled.

During the mode,

- Freezer partition temperature value can be changed. After cancelling holiday mode, the selected freezer temperature will be active.
- Cooler partition temperature value can be changed. After cancelling holiday mode, the selected cooler temperature will be active.
- Super cooling and super freezing modes can be selected. In this case, holiday mode will be automatically cancelled and the selected mode will be activated.
- In order to select economy mode, cancel the holiday mode before. Then, use the mode button to select economy mode.
- If you do not press any button within 1 second after you press mode button, holiday mode will be cancelled.

Drink Cool Mode

- Press the freezing temperature adjustment button for 3 seconds.
- Freezer compartment temperature indicator displays “dc” and fridge compartment temperature indicator blinks “05”.
- Press cooler temperature setting button to adjust time.
- The selectable times are 05 - 10 - 15 - 20 - 25 - 30 minutes.
- Once the desired time is selected, the time will blink on display 3 times and it will beep.
- If any button is not pressed within 2 seconds, the mode will be selected.
- The selected time will decrease minute by minute and the remaining time will flash on the display.

- In order to cancel the drink cooling mode, press the temperature adjustment button again for 3 seconds.

Note: You must adjust the time according to the temperature of the bottles before you put them in.

- For example, you can set the time as “5 minutes” in the beginning. After this time, if the cooling is insufficient, you might set another 5 or 10 minutes.
- While using this mode, you must check the temperature of the bottles regularly. When the bottles are cool enough, you must take them out of the appliance.
- If you forget bottles in Quick Drink mode, bottles may explode.

Screensaver Mode

How to use?

- Once you press “MENU” button for 3 times, Screensaver mode will be active.
- To cancel screensaver mode, first you should press any button to activate the buttons and then press “MENU” button for 3 seconds again.
- When pressing the freezing setting button, the fridge setting button and the “MENU” button at the same time, open and close one of your fridge’s doors 3 times. This mode is selected by this way. From this time on, unless this function is cancelled using the same method above, lights of the fridge will not turn on.

Friendly lighting

If you want the inner lighting of your fridge to work according to ambient light, you can choose this mode. You should press the “Cooling compartment temperature setting” button for 3 seconds to activate this mode. To cancel, you should repeat the same.

When this mode is activated, in case the ambient light is enough, your device’s inner lighting will not turn on.

Activating Child Lock

When would it be used?

The appliance has child lock feature in order to prevent the children from playing with the buttons and changing the settings.

Activating Child Lock

Press Cooler and Freezer Temperature setting buttons simultaneously for 5 seconds.

Deactivating Child Lock

Press Cooler and Freezer Temperature setting buttons simultaneously for 5 seconds.

Note: Child lock will be deactivated in case of power cut or if the fridge is unplugged

Temperature Settings

Cooler Temperature Settings

- Every time you press the button, a lower temperature will be set. (+8°C, +6°C, +5°C, +4°C, +2°C, super cooling). If you keep on pressing the button, the values will restart from +8°C.
- Within 9 seconds after the desired temperature value is reached, press the “OK” button to adjust the temperature.
- When you press the cooling compartment adjustment button until the super cooling symbol is displayed, and the “OK” button within 9 seconds, SC (super cooling) letters will flash.

Freezer Temperature Settings

- Every time you press the button, a lower temperature will be set. (-16°C, -18°C, -20°C, -22°C, -24°C, super freezing). If you keep on pressing the button, the values will restart from -16°C.
- Within 9 seconds after the desired temperature value is reached, press the “OK” button to adjust the temperature.
- When you press the cooling compartment adjustment button until the super cooling symbol is displayed, and the “OK” button within 9 seconds, SC (super cooling) letters will flash.

Door open alarm function

If cooler or freezer door is opened more than 2 minutes , appliance sounds ‘beep beep’.

Warnings about Temperature Adjustments

- Temperature adjustments should be made according to the frequency of door openings and the quantity of food kept inside the fridge.
- Do not pass to another adjustment before completing an adjustment.
- Your fridge should be operated up to 24 hours according to the ambient temperature without interruption after being plugged in to be completely cooled. Do not open doors of your fridge frequently and do not place much food inside it in this period.
- A 5 minute delaying function is applied to prevent damage to the compressor of your fridge, when you take the plug off and then plug it on again to operate it or when an energy breakdown occurs. Your fridge will start to operate normally after 5 minutes.
- Your fridge is designed to operate in the ambient temperature intervals stated in the standards, according to the climate class stated in the information label. We do not recommend operating your fridge out of stated temperatures value limits in terms of cooling effectiveness.
- This appliance is designed for use at an ambient temperature within the 10°C - 43°C range.

Climate class	Ambient (°C)
T	16 to 43 (°C)
ST	16 to 38 (°C)
N	16 to 32 (°C)
SN	10 to 32 (°C)

Accessories

Icematic (Making ice cubes) (In some models)

- Take out the ice making tray
- Fill the water to the line.
- Place the ice making tray in its original position
- When ice cubes are formed, twist the lever to drop ice cubes into the icebox.

Note:

- Do not fill the icebox with water to make ice. This may damage it.
- The movement of the ice maker may be difficult while the refrigerator is running. In such a case it should be cleaned by removing the glass shelves.

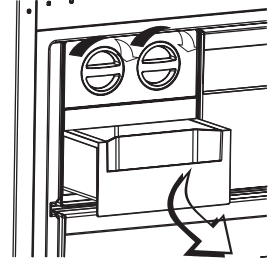
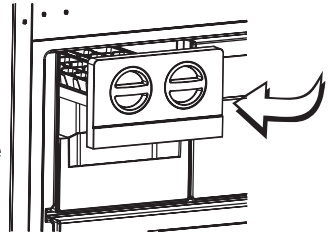

Ice tray (In some models)

- Fill the ice tray with water and place in freezer compartment.
- After the water completely turned into ice, you can twist the tray as shown below to get the ice cube.

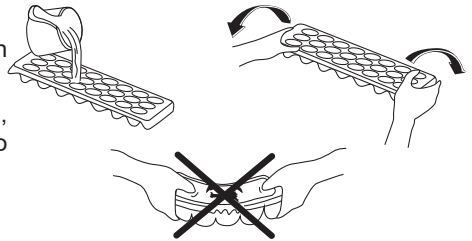

Chiller Shelf (In some models)

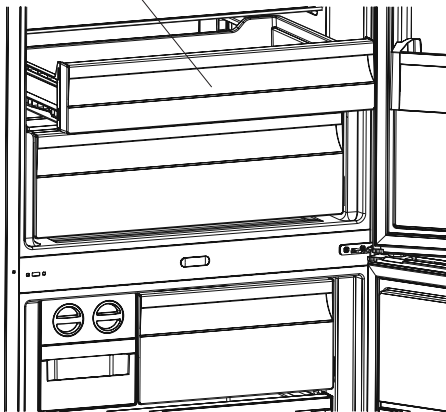

Keeping food in the Chiller compartment instead of the freezer or refrigerator compartment allows food to retain freshness and flavour longer, while preserving its fresh appearance. When the chiller tray becomes dirty, remove it and wash it with water.

(Water freezes at 0°C, but foods containing salt or sugar freeze at temperatures lower than that)

Normally the chiller compartment is used to store raw fish, lightly pickled food, rice, etc...

Do not put foods you want to freeze or ice trays onto the chiller shelf.

Removing the Chiller shelf

- Pull the chiller shelf towards you by sliding it on the rails.
- Pull the chiller shelf up from the rail and remove it from the fridge.

Freezer box

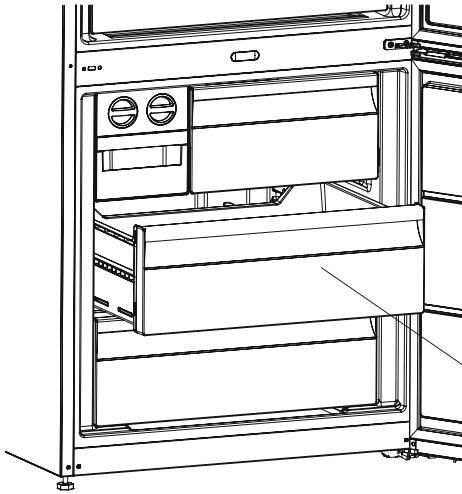

The freezer box allows foods are maintained more regularly.

Removing The freezer box;

- Pull the box out as far as possible
- Pull the front of box up and out.

! Make the inverse of the same operation for the resetting the sliding compartment.

Note: Always Keep the handle of box while removing the box.

Freezer boxes

Fresh dial

When the humidity controller is in the closed position, it allows fresh fruit and vegetables to be stored for longer.

If the crisper is completely full, open the fresh dial located in front of the crisper. This allows the air in the crisper and humidity rate to be controlled and the storage life of the food in the crisper will be increased.

If you see any condensation on the glass shelf, the humidity control should be set in the open position.

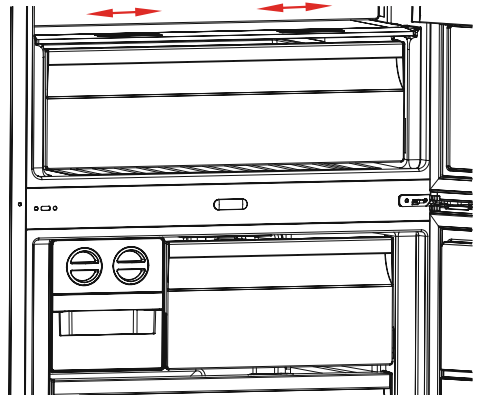

Adjustable Door Shelf (In some models)

Six different height adjustments can be made to provide storage areas that you need by adjustable door shelf.

To change the position of adjustable door shelf ;

Hold the bottom of the shelf and pull the buttons on the side of the door shelf direction of arrow (Fig.1).

Position door shelf the height you need by moving up and down. After you get the position that you want the door shelf, release the buttons on the side of the door shelf (Fig.2) Before releasing the door shelf, move up down and make sure the door shelf is fixed.

Note: Before moving door shelf is loaded, you must hold the shelf by supporting the bottom. Otherwise, door shelf could fall off the rails due to the weight. So damage may occur on the door shelf or rails.

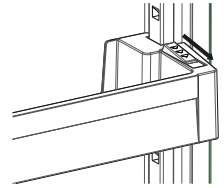

Figure -1

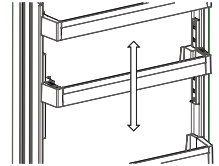

Figure -2

Adjustable Glass Shelf (In some models)

Adjustable glass shelf mechanism provides higher storage spaces with a simple movement. To cover the glass shelf, push it.

You can load your food as you want in the resulting extra space. To bring the shelf in its original position, pull it toward you.

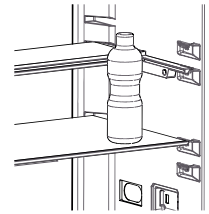

Figure -1

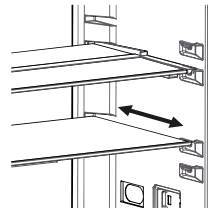

Figure -2

Natural Ion Tech / Ionisier (In some models)

Natural Ion Tech spreads negative ions which neutralize particles of unpleasant smell and dust in the air.

By removing these particles from the air in the refrigerator, Natural Ion Tech improves air quality and eliminates odours.

- This feature is optional. It may not exist on your product.
- The location of your ioniser device may vary from product to product.

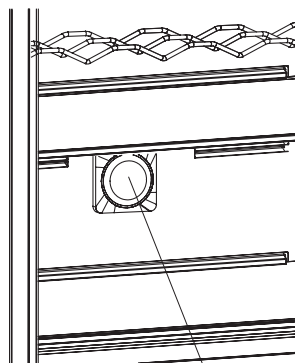

Ioniser

Maxi-fresh preserver (In some models)

Maxi Fresh Preserver technology helps to remove ethylene gas (a bioproduct released naturally from fresh foods) and unpleasant odors from the crisper. In this way, food stays fresh for a longer time.

- Maxi Fresh Preserver must be cleaned once in a year. The filter should be waited for 2 hours at 65°C in a oven.
- To clean the filter, please remove the back cover of the filter box by pulling it in the direction of the arrow (A).
- The filter should not be washed with water or any detergent.

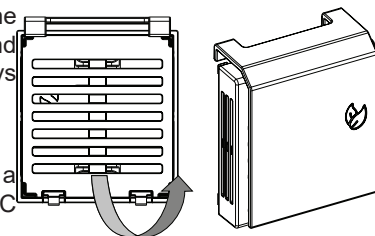

Maxi Fresh Preserver
(In some models)

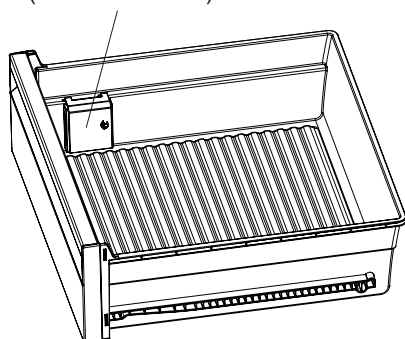

Notes: The assembly position of the filter may vary depending on the crisper design. Please see the related images. For some models, the filter cannot be attached as shown in the images. In this case it can be simply put into the drawer.

Visual and text descriptions on the accessories section may vary according to the model of your appliance.

PART - 3. ARRANGING FOOD IN THE APPLIANCE

Refrigerator compartment

- For normal operating conditions, adjusting the temperature value of the cooler partition of the fridge to 4°C will be enough.
- To reduce humidity and consequent increase of frost never place liquids in unsealed containers in the refrigerator. Frost tends to concentrate in the coldest parts of the evaporator and in time will require more frequent defrosting.
- Never place warm food in the refrigerator. Warm food should be allowed to cool at room temperature and should be arranged to ensure adequate air circulation in the refrigerator compartment.
- Nothing should touch on the back wall as it will cause frost and the packages can stick on the back wall. Do not open the refrigerator door too frequently.
- Arrange the meat and cleaned fish(wrapped in packages or sheets of plastic) which you will use in 1-2 days,in the bottom section of the refrigerator compartment(that is above the crisper) as this is the coldest section and will ensure the best storing conditions.
- You can put the fruits and vegetables into crisper without packing.

Some recommendations have been specified below for the placement and storage of your food in the cooling compartment.

Food	Maximum Storing time	Where to place in the fridge compartment
Vegetables and fruits	1 week	Vegetable bin
Meat and fish	2 - 3 Days	Wrapped in plastic foil or bags or in a meat container (on the glass shelf)
Fresh cheese	3 - 4 Days	In special door shelf
Butter and margarine	1 week	In special door shelf
Bottled products milk and yoghurt	Until the expiry date recommended by the producer	In special door shelf
Eggs	1 month	In the egg shelf
Cooked food		All shelves

NOTE: Potatoes, onions and garlic should not be stored in the refrigerator.

Freezer compartment

- Please use the deep freeze compartment of your refrigerator for storing the frozen food for a long time and for producing ice.
- To get maximum capacity for freezer compartment, please just use glass shelves for upper and middle section. For bottom section, please use lower basket.
- Please do not place the food you shall newly freeze nearby the already frozen food.
- You should freeze the food to be frozen (meat, minced meat, fish, etc.) by dividing them into portions in such a way that they can be consumed once.

- Please do not refreeze the frozen food once they are thawed. It may pose a danger for your health since it might cause problems such as food poisoning.
- Do not place the hot meals in your deep freeze before they become cold. You would cause the other food frozen beforehand in the deep freeze to become putrefied.
- When you buy frozen food, makes sure that they were frozen under appropriate conditions and the package is not torn.
- While storing the frozen food, the storage conditions on the package should certainly be observed. If there is not any explanation, the food must be consumed within the shortest time possible.
- If there had been humidification in the frozen food package and it has a foul smell, the food might have been stored under unsuitable conditions previously and gone rotten. Do not purchase this type of foods!
- The storage durations of frozen food change depending on the ambient temperature, the frequent opening and closing of the doors, thermostat settings, food type and the time elapsed from the purchase time of the food to the time it is placed into the freezer. Always abide by the instructions on the package and never exceed the indicated storage duration.

Not that; if you want to open again immediately after closing the freezer door, it will not be opened easily. It's quite normal! After reaching equilibrium condition, the door will be opened easily.

Important note:

- *Frozen foods, when thawed, should be cooked just like fresh foods. If they are not cooked after being thawed they must NEVER be re-frozen.*
- The taste of some spices found in cooked dishes (anise, basilica, watercress, vinegar, assorted spices, ginger, garlic, onion, mustard, thyme, marjoram, black pepper, etc.) changes and they assume a strong taste when they are stored for a long period. Therefore, the frozen food should be added little amount of spices or the desired spice should be added after the food has been thawed.
- The storage period of food is dependent on the oil used. The suitable oils are margarine, calf fat, olive oil and butter and the unsuitable oils are peanut oil and pig fat.
- The food in liquid form should be frozen in plastic cups and the other food should be frozen in plastic folios or bags.

Some recommendations have been specified on pages 19, 20 and 21 for the placement and storage of your food in the deep freeze compartment.

Meat and fish	Preparation	Maximum Storing time (month)
Steak	Wrapping in a foil	6 - 8
Lamb meat	Wrapping in a foil	6 - 8
Veal roast	Wrapping in a foil	6 - 8
Veal cubes	In small pieces	6 - 8
Lamb cubes	In pieces	4 - 8
Minced meat	In packages without using spices	1 - 3
Giblets (pieces)	In pieces	1 - 3
Bologna sausage/salami	Should be packaged even if it has membrane	
Chicken and turkey	Wrapping in a foil	4 - 6
Goose and Duck	Wrapping in a foil	4 - 6
Deer, Rabbit, Wild Boar	In 2.5 kg portions and as fillets	6 - 8
Freshwater fishes (Salmon, Carp, Crane, Siluroidea)	After cleaning the bowels and scales of the fish, wash and dry it; and if necessary, cut the tail and head.	2
Lean fish; bass, turbot, flounder		4
Fatty fishes (Tunny, Mackarel, bluefish, anchovy)		2 - 4
Shellfish	Cleaned and in bags	4 - 6
Caviar	In its package, aluminium or plastic container	2 - 3
Snail	In salty water, aluminum or plastic container	3

Note: *Frozen meat should be cooked as fresh meat after being thawed. If the meat is not cooked after being thawed, it should never be frozen again.*

Vegetables and Fruits	Preparation	Maximum Storing time (months)
String beans and beans	Wash and cut to small pieces and boil in water	10 - 13
Beans	Hull and wash and boil in water	12
Cabbage	Cleaned and boil in water	6 - 8
Carrot	Clean and cut to slices and boil in water	12
Pepper	Cut the stem, cut into two pieces and remove the core and boil in water	8 - 10
Spinach	Washed and boil in water	6 - 9
Cauliflower	Take the leaves apart, cut the heart into pieces, and leave it in water with a little lemon juice for a while	10 - 12
Eggplant	Cut to pieces of 2cm after washing	10 - 12
Corn	Clean and pack with its stem or as sweet corn	12
Apple and pear	Peel and slice	8 - 10
Apricot and Peach	Cut into two pieces and remove the stone	4 - 6
Strawberry and Blackberry	Wash and hull	8 - 12
Cooked fruits	Adding 10 % of sugar in the container	12
Plum, cherry, sourberry	Wash and hull the stems	8 - 12

Dairy Products	Preparation	Maximum Storing time (months)	Storing Conditions
Packet (Homogenize) Milk	In its own packet	2 - 3	Pure Milk – In its own packet
Cheese-excluding white cheese	In slices	6 - 8	Original package may be used for short storing period. It should be wrapped in foil for longer periods.
Butter, margarine	In its package	6	

	Maximum Storing time (months)	Thawing time in room temperature (hours)	Thawing time in oven (minutes)
Bread	4 - 6	2 - 3	4-5 (220-225 °C)
Biscuits	3 - 6	1 - 1,5	5-8 (190-200 °C)
Pastry	1 - 3	2 - 3	5-10 (200-225 °C)
Pie	1 - 1,5	3 - 4	5-8 (190-200 °C)
Phyllo dough	2 - 3	1 - 1,5	5-8 (190-200 °C)
Pizza	2 - 3	2 - 4	15-20 (200 °C)

PART - 4. CLEANING AND MAINTENANCE

- *Unplug the fridge before starting to clean it.*



- Do not wash your fridge by pouring water into it.



- Wipe the inner and outer sides with a soft cloth or a sponge using warm and soapy water.

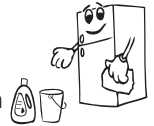

- Remove the parts individually and clean with soapy water. Do not wash in a dishwasher.



- Never use flammable, explosive or corrosive material, such as thinner, gas or acid for cleaning.

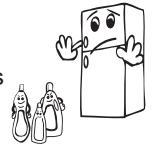

Make sure that your fridge is unplugged while cleaning.

Cleaning Door Glasses



Water based products which are not abrasive should be used in cleaning glasses.

Replacing LED Lighting

If your refrigerator has LED lighting contact the help desk as this should be changed by authorized personnel only.

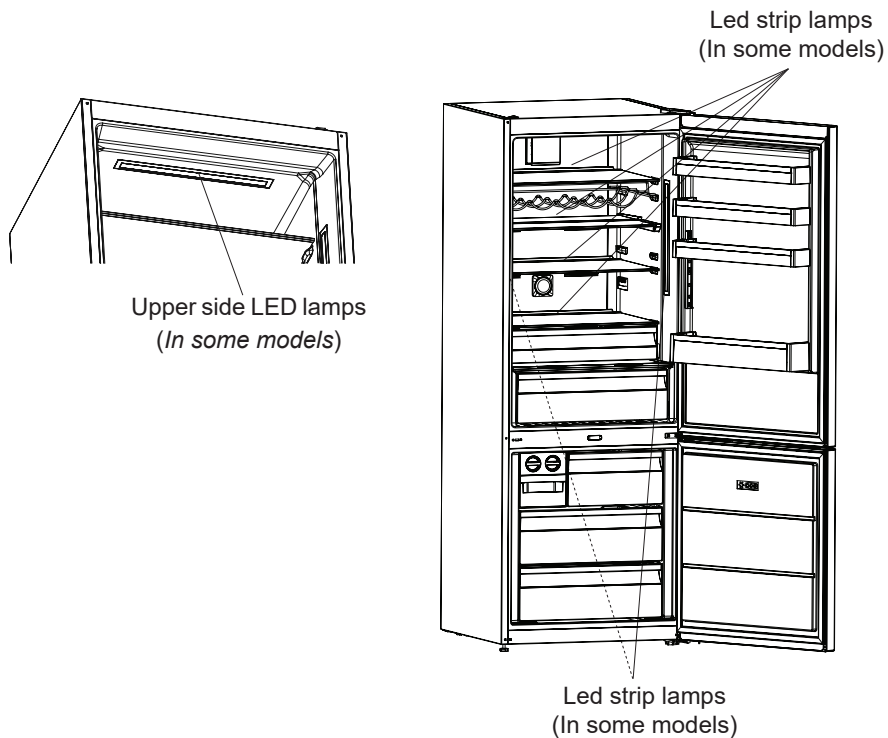

Note: Numbers and location of led strips may be changed according to the model.

PART - 5. TRANSPORTATION AND CHANGING OF INSTALLATION POSITION

- The original packaging and foam may be kept for re-transportation (optionally).
- You should fasten your fridge with thick packaging, bands or strong cords and follow the instructions for transportation on the package for re-transportation.
- Remove movable parts (shelves, accessories, vegetable bins etc.) or fix them into the fridge against shocks using bands during re-positioning and transportation.

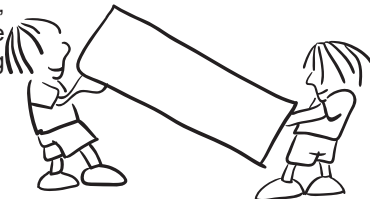

Always carry your fridge in the upright position.

! Important Note: Pay attention to glass surface when transporting

Repositioning the door

- It is not possible to change the opening direction of your fridge door, if the door handles on your fridge are installed from the front surface of the door.
- It is possible to change the opening direction of the door on models without any handles.
- If the door opening direction of your fridge can be changed, you should contact the nearest Authorised Service to have the opening direction changed.

PART - 6. BEFORE CALLING YOUR AFTER SALES SERVICE

If your fridge is not operating;

- Is there a power failure?

ERROR TYPE	MEANING	WHY ?	WHAT TO DO ?
SR	"Failure Warning"	There is/are some part(s) Out of order or there is a failure in cooling process	Call Service for assistance as soon as possible.
LF	Freezer comp. Not Cold enough	This caution will be seen especially after long term of power failure	<ol style="list-style-type: none"> 1. Do not freeze the foods that are thaw and use in short time period. 2. Set the freezer temperature to colder values or set the super freeze , until the compartment gets to normal temperature. 3. Do not put fresh food until this failure is off.

LC	Refrigerator comp. Not Cold enough	Ideal temperature for Ref. Compartment is +4 °C. If you see this warning your foods have risk of spoiling.	1. Set the refrigerator temperature to colder values or set the super cooling mode until the compartment gets to normal temperature. 2. Do not open the door much until this failure is off.
LF and LC	not cold enough	It is the combination of LF and LC Error type	You will see this failure when first starting the appliance. It will be off after the compartments gets normal temperature
HC	Refrigerator comp. too Cold	The foods starts to freeze because of the too much cold temperature	1. Check if the “Super cooling mode” is on 2. Decrease the refrigerator temperature values
LOPO	Low voltage Warning	When the power supply gets lower than 170 V the appliance gets to steady position.	This not a failure. This prevents any damages on the compressor. This warning will off after the voltage gets required level

- Is the plug connected to the socket correctly?
- Is the fuse of the socket to which the plug is connected or the main fuse blown?
- Is there any failure at the socket? To check this, plug your refrigerator to a socket this is surely operating.

If your fridge is not cooling enough;

- Is the temperature adjustment right?
- Is the door of your fridge opened frequently and left open for a long while?
- Is the door of fridge closed properly?
- Did you put a dish or food on your fridge so that it contacts the rear wall of your fridge so as to prevent the air circulation?
- Is your fridge filled excessively?
- Is there adequate distance between your fridge and the rear and side walls?
- Is the ambient temperature within the range of values specified in the operating manual?

If the food in your refrigerator compartment is over cooled

- Is the temperature adjustment right?
- Are there many food recently put inside the freezer compartment? If so, your fridge may over cool the food inside the refrigerator compartment as it will operate longer to cool these food.

If your fridge is operating too loudly;

To maintain the set cooling level, compressor may be activated from time to time. Noises from

your fridge at this time are normal and due to its function. When the required cooling level is reached, noises will be decreased automatically. If the noises persist;

- Is your appliance stable? Are the legs adjusted?
- Is there anything behind your fridge?
- Are the shelves or dishes on the shelves vibrating? Re-place the shelves and/or dishes if this is the case.
- Are the items placed on your fridge vibrating?

Normal Noises;

Cracking (Ice cracking) Noise:

- During automatic defrosting.
- When the appliance is cooled or warmed (due to expansion of appliance material).

Short cracking: Heard when the thermostat switches the compressor on/off.

Compressor noise (Normal motor noise): This noise means that the compressor operates normally. Compressor may cause more noise for a short time when it is activated.

Bubbling noise and splash: This noise is caused by the flow of the refrigerant in the tubes of the system.

Water flow noise: Normal flow noise of water flowing to the evaporation container during defrosting. This noise can be heard during defrosting.

Air Blowing Noise (Normal fan noise): This noise can be heard in No-Frost fridge during normal operation of the system due to the circulation of air.

If humidity builds up inside the fridge;

- Are all food packed properly? Are the containers dried before placing them in the fridge?
- Are the fridge doors opened frequently? Humidity of the room gets in the fridge when the doors are opened. Humidity build up will be faster when you open the doors more frequently, especially if the humidity of the room is high.

If the doors are not opened and closed properly;

- Do the food packages prevent closing of the door?
- Are the door compartments, shelves and drawers placed properly?
- Are door gaskets broken or torn?
- Is your fridge on a level surface?

If the edges of fridge cabinet that the door joint contact are warm;

Especially in summer (hot weather), the surfaces that the joint contact may get warmer during the operation of the compressor, this is normal.

IMPORTANT NOTES:

- Compressor protection function will be activated after sudden power breakdowns or after unplugging the appliance, because the gas in the cooling system is not stabilized yet. Your fridge will start after 5 minutes, there is nothing to worry about.
- If you will not use your fridge for a long time (e.g. in summer holidays) unplug it. Clean your fridge according to Part 4 and leave the door open to prevent humidity and smell.

- If the problem persists after you have followed all the instructions above, please consult to the nearest authorized service.
- The appliance you bought is designed for home type use and can be used only at home and for the stated purposes. It is not suitable for commercial or common use. If the consumer use the appliance in a way that does not comply with these features, we emphasize that the producer and the dealer shall not be responsible for any repair and failure within the guarantee period.

Tips for saving energy

- 1– Install the appliance in a cool, well ventilated room, but not in direct sunlight and not near heat sources (radiator, cooker.. etc.). If you install it near heat sources, use an insulating plate.
- 2– Allow warm food and drinks to cool down before putting them in the refrigerator or freezer compartment.
- 3– When thawing frozen food, place it in the refrigerator compartment. The low temperature of the frozen food will help to cool the refrigerator compartment while it is thawing, reducing the energy required.
- 4– When placing liquids in the appliance, make sure they are covered. Otherwise humidity increases inside the appliance and the time taken to cool them is longer. Also covering drinks and liquids helps preserve the smell and taste.
- 5– When placing food and drinks in the appliance, open and close the appliance door as quickly as possible to keep the temperature inside the appliance stable.
- 6– Keep the covers closed of any compartments with different temperature requirements in the appliance (crisper, chiller ...etc.).
- 7– Make sure the door gasket is clean and pliable. Replace gaskets if they are worn or damaged.

PART - 7.

THE PARTS OF THE APPLIANCE AND THE COMPARTMENTS

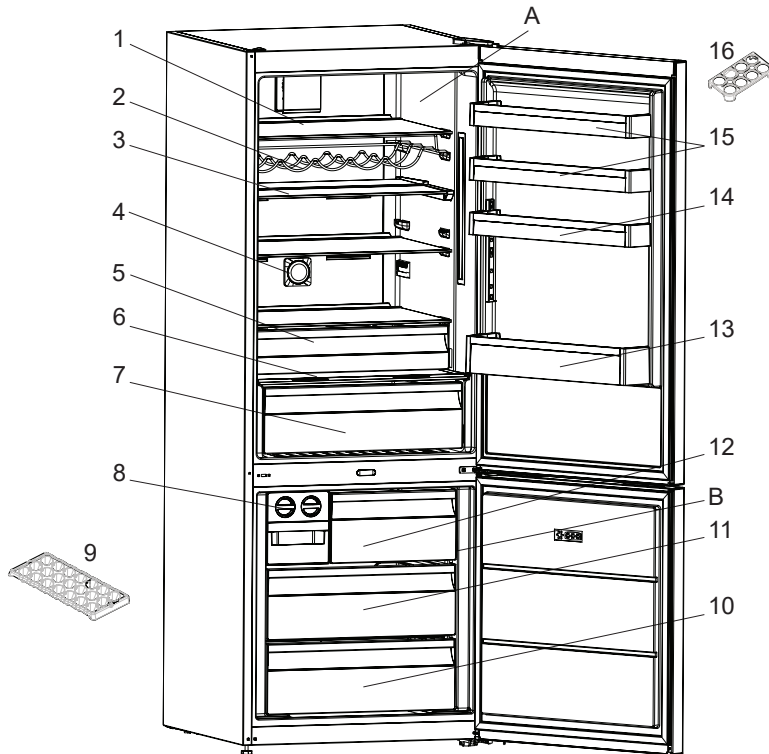

This illustration is only for information about the parts of the appliance.
Parts may vary according to the appliance model.

A. Fridge compartment
B. Freezer compartment

1. Fridge shelves
2. Bottle shelf / Wine rack *
3. Fridge shelves / Adjustable Glass Shelf *
4. Ioniser *
5. Chiller shelf *
6. Crisper cover
7. Crisper
8. Icematic *

9. Ice tray *
10. Freezer bottom basket
11. Freezer middle basket
12. Freezer top basket
13. Bottle shelf
14. Door shelf / Adjustable door shelf *
15. Cooling compartment door shelves
16. Egg holder

* In some models

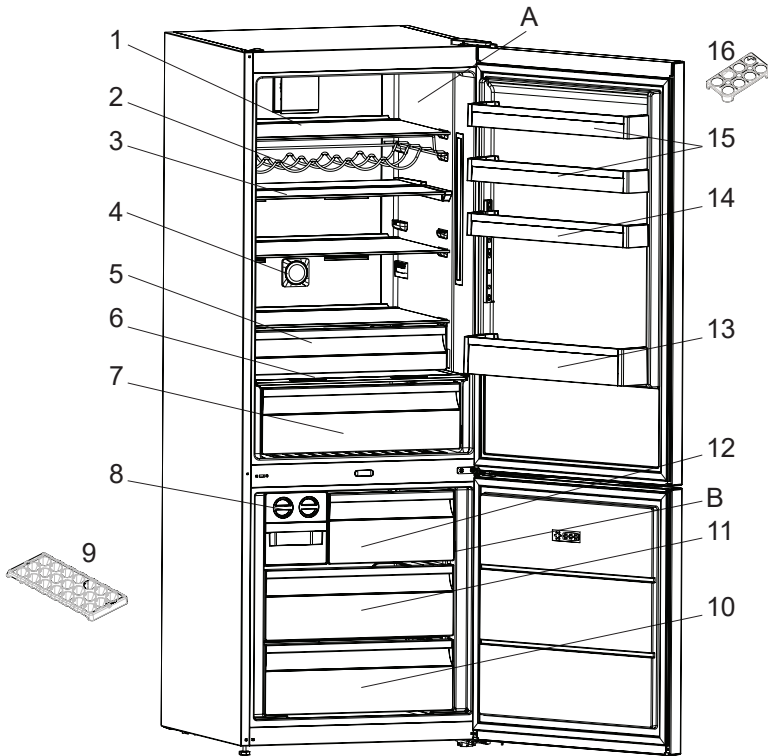

מצגת זו נועדה אך ורק לתת מידע אודות חלקי המכשיר ורכיביו. החלקים עשויים להשתנות בהתאם לדגם המכשיר.

- | | |
|-------------------------------|-----------------------------|
| 8) מייצר קרח (Ice matic) * | A) תא הקירור |
| 9) קופסת קרח | B) תא ההקפאה |
| 10) הסלסילה התחתונה של המקפיא | 1) מדפי המקרר |
| 11) הסלסילה האמצעית של המקפיא | 2) מדף יינות * |
| 12) הסלסילה העליונה של המקפיא | 3) מדפי המקרר |
| 13) מדף הבקבוקים | 4) התקן יינון * |
| 14) מדף דלת מתכוונן * | 5) מגירת קירור באפס מעלות * |
| 15) מדף הדלת | 6) מכסה מגירת הירקות |
| 16) מתקן לאחסון ביצים | 7) מגירת הירקות |

בחלק מהדגמים

- אם לא תשתמש במקרר במשך פרק זמן ממושך (חופשת הקיץ), נתק אותו מהחשמל. נקה את המקרר על פי חלק 4 והשאר את הדלת פתוחה כדי למנוע לחות וריחות.
- אם הבעיה נמשכת לאחר שפעלת על פי ההוראות הנ"ל, פנה לנציג שירות מורשה הקרוב למקום מגוריך.
- המכשיר שקנית נועד לשימוש ביתי וניתן להשתמש בו אך ורק בבית ולמטרות שצוינו.
- הוא אינו מתאים לשימוש מסחרי או המוני.
- אם הצרכן משתמש במכשיר בצורה המנוגדת להנחיות אלה, אנו מדגישים שהיצרן והמפיץ לא יהיו אחראים לתיקון או לתקלה כלשהם במשך תקופת האחריות.
- אורך החיים של המכשיר כפי שמצוין ומוצהר על ידי מחלקת התעשייה הוא 10 שנים (פרק הזמן הדרוש לשימור החלקים לצורך תפקוד הולם של המכשיר).

עצות לחיסכון באנרגיה

1. התקן את המכשיר בחדר קריר המאוורר היטב, אך ללא שמש ישירה ולא ליד מקור חום (רדיאטור, כיריים וכו'). אם לא ניתן השתמש בלוח מבודד.
2. הנח למזון ולמשקאות חמים להתקרר מחוץ למכשיר.
3. בעת הפשרת מזון קפוא, יש להכניס אותו לתא הקירור. הטמפרטורה הנמוכה של המזון הקפוא עוזרת לקרר את תא הקירור בעת ההפשרה. כך תחסך אנרגיה. אם המזון הקפוא נשאר מחוץ למכשיר, מתבזבזת אנרגיה.
4. כסה משקאות או נוזלים אחרים במכסה כשאתה מכניס אותם למכשיר, כדי למנוע את עליית הלחות במכשיר. וכן, למנוע את התארכות זמן הפעולה של המכשיר. כמו כן, כיסוי משקאות ונוזלים אחרים במכסה המסייע בשימור הריח והטעם.
5. נסה להמינע מהשארות דלתות פתוחות לאורך זמן או מפתחת הדלתות לעיתים קרובות מידי, זאת כדי למנוע מאוויר חם להיכנס למכשיר ולגרום למדחס לפעול לעיתים קרובות שלא לצורך.
6. השאר את המכסים של התאים בעלי הטמפרטורות השונות (מדירת הירקות, מגירת קירור באפס מעלות וכו'..) סגורים
7. אטם הדלת חייב להיות נקי וגמיש. החלף אטם אם התבלו.

במקרים אלה הם רגילים והם נובעים מפעולה זו. לאחר שהמקרר הגיע לרמת הקירור הדרושה, הרעשים יופחתו אוטומטית. אם הרעשים אינם פוסקים:

- האם המכשיר יציב? האם הרגליות מכווננות?
- האם נמצא משהו מאחורי המקרר?
- האם המדפים או הכלים שעל המדפים רוטטים? החזר את המדפים ו/או את התבשילים למקומם אם זה המקרה..
- האם הפריטים שהוכנסו למקרר רוטטים?

רעשים רגילים:

רעש של היסדקות (היסדקות הקרח):

- במהלך הפשרה אוטומטית.
- כשמכשיר מקורר או מחומם (עקב התרחבות החומר שממנו עשוי המכשיר).
- סידוקים קצרים** נשמע כאשר התרמוסטט מפעיל או מכבה את המדחס.
- רעש המדחס (רעש מנוע רגיל): פירושו של רעש זה הוא שהמדחס פועל כרגיל. המדחס עשוי לגרום ליותר רעש לפרק זמן קצר כשהוא פועל.
- רעש זרימת מים: רעש זרימה רגיל של מים הזורמים למכל ההתאדות במהלך הפשרה.
- רעש זה ניתן לשמוע במהלך הפשרה.
- רעש משב אוויר (רעש מאוורר רגיל): רעש זה ניתן לשמוע במקררי NO-FROST במהלך פעולה רגילה של המערכת עקב זרימת אוויר.

אם מצטברת לחות בתוך המקרר:

- האם כל מצרכי המזון ארוזים היטב? האם המכלים יובשו לפני הכנסתם למקרר?
- האם דלתות המקרר נפתחות לעתים קרובות? לחות החדר חודרת למקרר כשהדלתות נפתחות. הלחות מצטברת במהירות רבה יותר כשפותחים את הדלתות לעתים קרובות יותר, במיוחד אם הלחות בחדר גבוהה.

אם הדלתות אינן נפתחות ונסגרות בצורה נכונה:

- האם אריזות המזון מונעות מהדלת להיסגר?
- האם התאים, המדפים והמגירות שבדלת מונחים בצורה נכונה?
- האם אטמי הדלת שבורים או קרועים?
- האם המקרר ניצב על משטח ישר?

אם קצות ארון המקרר הבאים במגע עם צירי הדלת חמים:

רעש משב אוויר (רעש מאוורר רגיל): רעש זה ניתן לשמוע במקררי NO-FROST במהלך פעולה רגילה של המערכת עקב זרימת אוויר.

הערות חשובות:

- פונקציית ההגנה על המדחס תופעל לאחר קריסות פתאומיות של מערכת החשמל או לאחר ניתוק המכשיר מהחשמל, מכיוון שהגז במערכת הקירור אינו מיוצב עדיין. המקרר יתחיל לפעול כעבור 5 דקות, אין סיבה לדאגה.

מה לעשות	מדוע	משמעות	סוג השגיאה
1. הגדר את טמפרטורת המקרר לערכים קרים יותר או הגדר את מצב הקירור המהיר עד שהתא יגיע לטמפרטורה רגילה. 2. פתח את הדלת מעט ככל האפשר עד להיעלמות התקלה.	אזהרה זו מופיעה במיוחד אם הייתה הפסקת חשמל במשך פרק זמן ממושך או כאשר המקרר מופעל לראשונה. הטמפרטורה האידאלית לתא הקירור היא $+4^{\circ}\text{C}$. אם אתה רואה אזהרה זו, המזון נמצא בסכנת קלקול.	תא הקירור אינו קר מספיק	LC
תראה תקלה זו בהפעלה הראשונה של המכשיר. היא תיעלם לאחר שהתאים יגיעו לטמפרטורה הרגילה	זהו שילוב של סוגי השגיאה LC ו-LF.	אזהרה, "לא קר מספיק"	LC ו-LF
1. בדוק אם מצב הקירור המהיר מופעל. 2. הקטן את ערכי הטמפרטורה של המקרר	המזון יתחיל לקפוא, מפני שהטמפרטורה קרה מדי.	תא הקירור קר מדי	HC
זו אינה תקלה. מצב זה מונע נזק למדחס. אזהרה זו תיעלם לאחר שהמתח יגיע לרמה הדרושה	אזהרה זו נראית כאשר מתח אספקת החשמל נמוך מ-170 וולט.	אזהרה, "מתח נמוך"	LOPO

אם המקרר שלך אינו פועל:

- האם יש הפסקת חשמל?
- האם התקע מחובר לשקע בצורה נכונה?
- האם הנתוך של השקע שאליו מחובר התקע או הנתוך הראשי נשרפו?
- האם קיימת תקלה בשקע? כדי לבדוק זאת, חבר את תקע המקרר לשקע, שאתה יודע בוודאות שהוא תקין.

אם המקרר שלך אינו מקרר במידה מספקת:

- האם כוונן הטמפרטורה נכון?
- האם דלת המקרר נפתחת לעתים קרובות ונשארת פתוחה לזמן ממושך?
- האם דלת המקרר סגורה בצורה נכונה?
- האם הכנסת למקרר תבשיל או מזון שבאו במגע עם הדופן האחורי של המקרר באופן שנמנעה זרימת האוויר?
- האם המקרר התמלא יתר על המידה?
- האם נשמר מרחק מספיק בין המקרר לבין הקיר האחורי והקיר הצדי?
- האם טמפרטורת הסביבה נמצאת בטווח הערכים המצוינים במדריך ההפעלה?

אם המזון בתא הקירור קר יותר מדי

- האם כוונן הטמפרטורה נכון?
- האם הכנסת לאחרונה מזון רב לתא ההקפאה? אם כן, המקרר עשוי לקרר יתר על המידה את המזון בתוך תא הקירור, מכיוון שהוא יפעל במשך זמן רב יותר כדי לקרר מזון זה.

אם המקרר משמיע רעש חזק מדי כשהוא פועל:

כדי לשמור על רמת קירור שהוגדרה, המדחס עשוי לפעול מדי פעם. הרעשים הבוקעים מהמקרר

פרק 5 הובלה ושינוי מקום ההתקנה

הובלה ושינוי מקום ההתקנה

ניתן לשמור את האריזות המקוריות ואת הפוליסטירן המוקצף (PS) לפי הצורך. במהלך ההובלה יש לקבע את המכשיר במיטר עבה או בחבל חזק. בעת ההובלה יש לציית להוראות הכתובות על הקופסה העשויה מקרטון גלי.

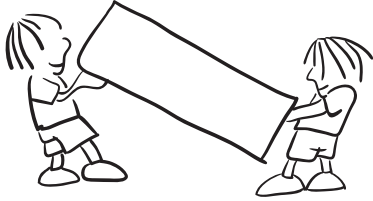

לפני ההובלה או שינוי מיקום ההתקנה, יש להוציא את כל החפצים הבלתי מקובעים (כלומר, מדפים, מגירת ירקות...) או לקבע אותם ברצועות כדי למנוע נזק. העבר את המקרר במצב אנכי.

⚠ הערה חשובה: שים לב למשטחי זכוכית בעת ההובלה

שינוי מיקום הדלת

- אין אפשרות לשנות את כיוון פתיחת הדלת של המקרר אם ידית הדלת במקרר שלך הותקנה מהמשטח הקדמי של הדלת.
- אפשר לשנות את כיוון פתיחת הדלת בדגמים ללא ידיות.
- אם ניתן לשנות את כיוון פתיחת הדלת של המקרר שלך, עליך ליצור קשר עם נציג השירות המורשה הקרוב למקום מגוריך ולבקש לשנות את כיוון הפתיחה.

פרק 6 לפני שתקרא לשירות שאחרי המכירה

שגיאות

המקרר יזהיר אותך אם הטמפרטורות במקרר ובמקפיא נמצאות בגובה שאינו מתאים או אם קיימת בעיה במכשיר. קודי האזהרות מוצגים במחווני המקפיא והמקרר.

מה לעשות	מדוע	משמעות	סוג השגיאה
פנה לנציג השירות בהקדם האפשרי לקבלת עזרה.	כמה מהחלקים מקולקלים או שקיימת תקלה בתהליך הבישול.	אזהרת „תקלה”	SR
1. השתמש במזון תוך פרק זמן קצר. אין להקפיא מזון שהופשר. 2. הגדר את טמפרטורת המקפיא לערכים קרים יותר או הגדר את ההקפאה המהירה עד שהתא יגיע לטמפרטורה רגילה. 3. אין להניח מזון טרי במכשיר לפני שהתקלה תיעלם.	אזהרה זו מופיעה במיוחד אם הייתה הפסקת חשמל במשך פרק זמן ממושך או כאשר המקרר מופעל לראשונה.	תא ההקפאה אינו קר מספיק	LF

החלפת נורת ה-LED

אם קיימת במקרר שלך תאורת LED, פנה לשירותי התמיכה, מאחר שרק איש מקצוע מוסמך רשאי להחליף את הנורה..

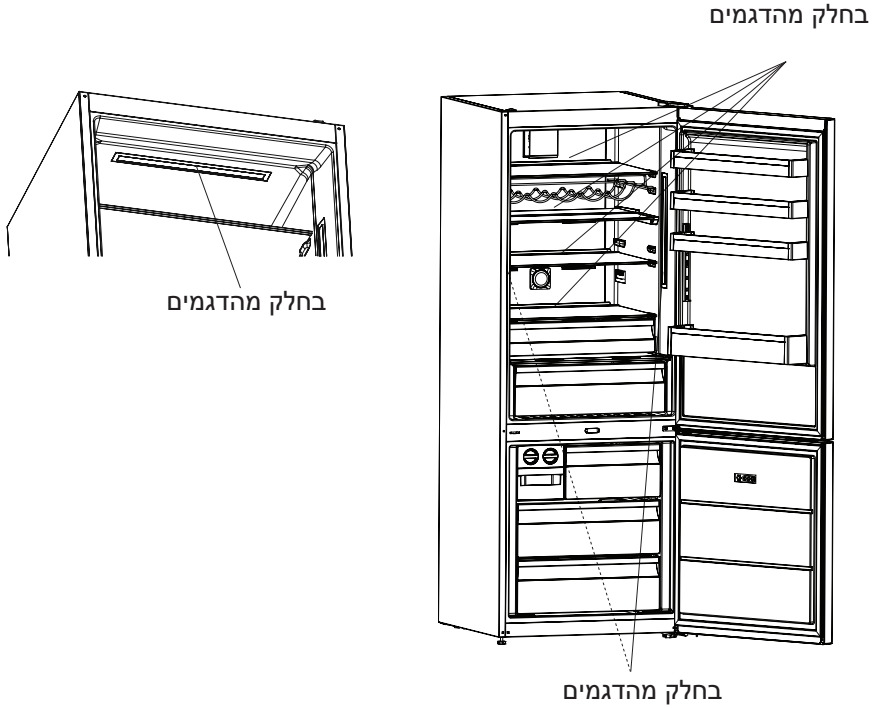

פרק 4 ניקוי ותחזוקה

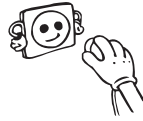

- נתק את היחידה משקע החשמל לפני הניקוי.
- אין לנקות את המכשיר על ידי הרטבתו במים.

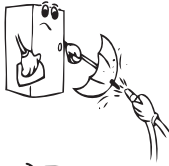

- ודא שלא חודרים מים לתושבת הנורה ולרכיבים חשמליים אחרים.



- יש לנקות את המקרר מדי פעם באמצעות תמיסת סודה לשתייה ומים פושרים

- נקה את האביזרים בנפרד בסבון ומים. אין לנקות אותם במדיח כלים.

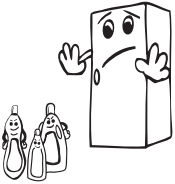

- אין להשתמש במוצרים, תכשירי ניקוי או סבונים הגורמים לשריטות. לאחר הניקוי, שטוף את האביזרים במים נקיים וביבש אותם בזהירות. לאחר שסיימת לנקות, חבר שוב את התקע לשקע החשמל בידיים יבשות.

- יש לנתק את המכשיר מהחשמל.

ניקוי זכוכית הדלת

- לניקוי הזכוכית יש להשתמש בתכשירי ניקוי על בסיס מים שאינם שורטים.



זמן אחסון (מרבי חודשים)	הכנה	ירקות ופירות
13 - 10	שטוף וחתוך לחתיכות קטנות והרתח במים	שעועית ירוקה וקטניות
12	קלף, שטוף והרתח במים	שעועית
8 - 6	נקה והרתח במים	כרוב
12	נקה, פרוס והרתח במים	גזר
10 - 8	חתוך את הפטוטרת, חתוך את הפלפל לשני חלקים והסר את הליבה, והרתח במים.	פלפל
9 - 6	שטוף והרתח במים	תרד
12 - 10	הפרד בין העלים, חתוך את הלב לחתיכות והשאר אותם במים לזמן מה עם מעט מיץ לימון.	כרובית
12 - 10	חתוך לחתיכות בגודל 2 ס"מ לאחר השטיפה	חציל
12	נקה וארוז עם הקלחים או כתירס מתוק	תירס
10 - 8	קלף ופרוס	תפוחים ואגסים
6 - 4	חתוך לשני חלקים והסר את החרצן	משמשים ואפרסקים
12 - 8	שטוף וקלף	תות שדה ואוכמניות
12	הוספת 10% סוכר למכל	פירות מבושלים
12 - 8	שטוף וקלף את פטוטרת	שזיפים, דובדבנים, פירות יעד חמוצים

תנאי אחסון	זמן אחסון מרבי (חודשים)	הכנה	מוצרי חלב
חלב נקי – באריזתו	3 - 2	באריזתו	חלב (אחיד) באריזה
ניתן להשתמש באריזה המקורית לאחסון למשך פרק זמן קצר. יש לעטוף אותו בפלסטיק נצמד לפרקי זמן ממושכים יותר.	8 - 6	בפרוסות	גבינה-לאכול גבינה לבנה
	6	באריזה שלהן	חמאה, מרגרינה

זמן הפשרה בתנור (בדקות)	זמן הפשרה בטמפרטורת החדר (בשעות)	זמן אחסון מרבי (חודשים)	
4-5 (220-225 °C)	3 - 2	6 - 4	לחם
5-8 (190-200 °C)	1.5 - 1	6 - 3	ביסקוויטים
5-10 (200-225 °C)	3 - 2	3 - 1	תופנים
5-8 (190-200 °C)	4 - 3	1.5 - 1	עוגת פאי
5-8 (190-200 °C)	1.5 - 1	3 - 2	בצק פילו
15-20 (200 °C)	4 - 2	3 - 2	פיצה

זמן אחסון מרבי (חודש)	הכנה	בשר ודגים
8 - 6	עיטוף בפלסטיק נצמד	אומצה
8 - 6	עיטוף בפלסטיק נצמד	בשר כבש
8 - 6	עיטוף בפלסטיק נצמד	צלי בשר עגל
8 - 6	בחתיכות קטנות	קוביות בשר עגל
8 - 4	בחתיכות	קוביות בשר טלה
3 - 1	באריזות ללא תבלינים	בשר קצוץ
3 - 1	בחתיכות	קרביים (בחתיכות)
	יש לארוז אותו גם אם יש בו קרומים	נקניקיה מעושנת / נקניק סלאמי
6 - 4	עיטוף בפלסטיק נצמד	בשר עוף והודו
6 - 4	עיטוף בפלסטיק נצמד	אווז וברווז
8 - 6	במנות של 2.5 ק"ג וכחתיכות פילה	אייל, ארנב, חזיר בר
2	לאחר ניקוי המעיים והקשקשים של הדג, יש לשטוף ולייבש את הדג; ואם יש צורך, יש לחתוך את הזנב ואת הראש שלו.	דגי מים מתוקים (סלמון, קרפיון, אמנון, חידקן)
4		דגים רזים: אוקונוס, שיבוטה, פוטית
4 - 2		דגים עתירי שומן (טונה, מקרל, דג כחול, אנשובי)
6 - 4	לנקות ולהכניס לשקיות	רכיכות
3 - 2	באריזתן, מכל אלומיניום או פלסטיק	ביצי דגים
3	במים מלוחים, מכל אלומיניום או פלסטיק	חילזון

הערה: יש לבשל בשר קפוא כמו בשר טרי, לאחר שהופשר. אם הבשר אינו מבושל לאחר שהופשר, אין להקפיאו שוב.

מכיוון שהיא עלולה לגרום לבעיות כמו הרעלת מזון.

- אין להכניס למקפיא בהקפאה עמוקה מנות חמות לפני שהתקררו. הדבר עלול לגרום למזון שכבר הוקפא קודם לכן במקפיא להקפאה עמוקה להירקב. כשאתה קונה מזון קפוא, ודא שהוא הוקפא בתנאים מתאימים ושהאריזה אינה קרועה.
- בעת אחסון המזון הקפוא, יש להקפיד על תנאי האחסון המצוינים על האריזה. אם אין הסבר כלשהו, יש לצרוך את המזון בהקדם האפשרי.
- אם התהוו אדי מים באריזת המזון הקפוא ונודף ממנה ריח מצחין, ייתכן שהמזון אוחסן קודם לכן בתנאים בלתי הולמים ונרקב.
- אין לקנות מזון מסוג זה!
- משך זמן האחסון של מזון קפוא משתנה בהתאם לטמפרטורת החדר, תדירות פתיחת הדלתות וסגירתן, הגדרות התרמוסטט, סוג המזון והזמן שחלף משעת קניית המזון ועד השעה שהוכנס למקפיא. פעל תמיד בהתאם להוראות המודפסות על האריזה, ובשום פנים ואופן אל תחרוג ממשך האחסון המצוין עליה.

שים לב: אם ברצונך לפתוח שוב את דלת המקפיא מיד לאחר סגירתה, היא לא תיפתח בקלות. זוהי תופעה רגילה! במצב של איזון, הדלת תיפתח בקלות.

הערה חשובה:

לאחר שהפשיר, יש לבשל מזון קפוא בדיוק כמו מזון טרי. אם המזון אינו מבושל לאחר שהופשר, אין להקפיאו שוב.

הטעם של חלק מהתבלינים הנמצאים בתבשילים (אניס, ריחן, גרגיר הנחלים, חומץ, תערובת תבלינים, זנגביל, שום, בצל, חרדל, קורנית, אזובית, פלפל שחור וכו') משתנה, והם מקבלים טעם חזק כשהם מאוחסנים לפרק זמן ממושך. לכן, יש להוסיף למזון הקפוא כמות קטנה של תבלינים; יש לתבל מעט או יש להוסיף את התבלין לאחר שהופשר.

זמן אחסון המזון תלוי בשמן שבו משתמשים. השמנים המתאימים הם מרגרינה, שומן עגל, שמן זית וחמאה. השמנים הבלתי מתאימים הם שמן בוטנים ושמן חזיר.

מזון	זמן אחסון מרבי	היכן להניח את המזון בתא הקירור
ירקות ופירות	שבוע אחד	מגירת הירקות
בשר ודגים	2 - 3 ימים	ארזים בפלסטיק נצמד או בשקיות או במכל בשר (על מדף זכוכית)
גבינה טרייה	3 - 4 ימים	במדף מיוחד בדלת
חמאה ומרגרינה	שבוע אחד	במדף מיוחד בדלת
מוצרים המגיעים בבקבוקים חלב ויוגורט	עד לתאריך התפוגה המומלץ על ידי היצרן	במדף מיוחד בדלת
ביצים	חודש אחד	במדף הביצים
מזון מבושל		בכל המדפים

תא הקירור

- למצב הפעלה רגיל, יספיק לכוון את ערך הטמפרטורה של מחיצת הקירור של המקרר ל-4°C.
- כדי להפחית את הלחות ובעקבות כך את הגברת הקרח, אין להכניס למקרר נזלים במכלים שאינם אטומים. הקרח נוטה להתרכז בחלקים הקרים ביותר של המאייד, וככל שהזמן עובר, תידרש הפשרה תכופה יותר.
- בשום פנים ואופן אין להכניס למקרר מזון חם. יש להשאיר את המזון שיתקרר ויגיע לטמפרטורת החדר. יש לסדר אותו במקרר באופן שיאפשר זרימת אוויר מספקת בתא הקירור.
- יש לוודא שדבר לא יגע בדופן האחורי, כדי שלא יתהווה קרח וכדי שהאריזות לא יידבקו בדופן האחורי. אין לפתוח את דלת המקרר לעתים קרובות מדי.
- את הבשר והדגים הנקיים (עטופים באריזות או ביריעות פלסטיק), שאותם תצרוך תוך יום עד יומיים, יש לסדר בחלק התחתון של תא הקירור (כלומר, מעל מגירת הירקות), מכיוון שזהו החלק הקר ביותר ובו מובטחים תנאי האחסון הטובים ביותר.
- תוכל להכניס את הפירות והירקות למגירת הירקות ללא אריזה.

להלן מצוינות כמה המלצות להנחה ולאחסון של המזון בתא הקירור.
הערה: אין להחזיק במקרר תפוחי אדמה, בצל או שום.

בתא ההקפאה

- השתמש בתא ההקפאה העמוקה של המקרר לאחסון המזון הקפוא לפרק זמן ממושך ולייצור קרח.
- להשגת הקיבולת המרבית של תא ההקפאה, השתמש רק במדפי הזכוכית של החלק העליון ושל החלק האמצעי. לחלק התחתון, השתמש בסלסילה התחתונה.
- אין להניח את המזון החדש שבכוונה להקפיא לצד מזון שכבר הוקפא.
- עליך להקפיא את המזון המיועד להקפאה (בשר, בשר קצוץ, דגים, וכו') על ידי חלוקתם למנות כך שניתן יהיה לצרוך אותם פעם אחת.
- אין להקפיא שוב את המזון הקפוא לאחר שהופשר. הקפאה חוזרת עלולה להוות סכנה לבריאות,

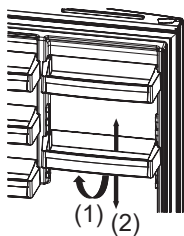

1(איור) (2)

מדף דלת מתכוונן (בחלק מהדגמים)

באמצעות מדף הדלת המתכוונן ניתן לבצע חמישה כוונוני גובה שונים כדי ליצור שטחי אחסון.

לשינוי מיקומו של מדף הדלת המתכוונן:

הרם את חלקו הקדמי את המדף (1) והזז כלפי מעלה או מטה בשתי דיים את מדף הדלת המתכוונן (2) (איור 1)

לפני שחרור מדף הדלת, ודא שמדף הדלת ממוקם על פי מיקומי הדלת השונים

משמר מזון טרי (בחלק מהדגמים)

הטכנולוגיה של משמר המזון הטרי עוזרת בסילוק גז אתילן (תוצר ביולוגי המשתחרר באופן טבעי ממזון טרי) וריחות רעים ממגירת הירקות. באופן זה המזון נשאר טרי לזמן ממושך יותר.

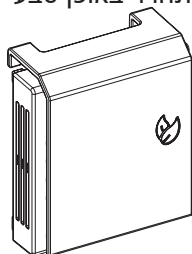

יש לנקות את משמר המזון הטרי פעם בשנה. יש להניח את המסנן בתנור למשך שעתיים בטמפרטורה של 65°

כדי לנקות את המסנן, הסר את המכסה האחורי של תיבת המסנן עלי די משיכתו בכיוון החץ (א).

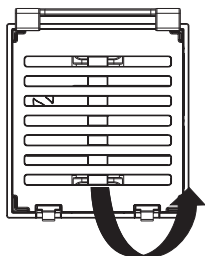

אין לשטוף את המסנן במים או בתכשיר ניקוי כלשהו.

הערות: מיקום הרכבת המסנן עשוי להשתנות בהתאם לעיצוב מגירת הירקות. ראה תמונות קשורות בעמוד 1. בחלק מהדגמים לא ניתן לחבר את המסנן כפי שמוצג בתמונות. במקרה זה, ניתן פשוט להניח אותו בתוך המגירה.

משמר מזון טרי
בחלק מהדגמים

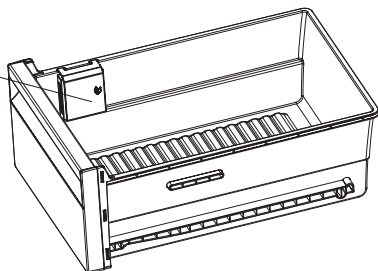

תיאורים חזותיים ומילוליים בסעיף האביזרים עשויים להשתנות בהתאם לדגם המכשיר.

מדף מגירת הקירור באפס מעלות (בחלק מהדגמים)

! החזקת המזון בתא הקירור באפס מעלות במקום בתא ההקפאה או בתא הקירור מאפשר למזון לשמור על טריותו ולשמר את טעמו לאורך זמן תוך שימור המראה הטרי שלו.

! כאשר מגש מגירת הקירור באפס מעלות מתלכך, הסר אותו ושטוף אותו במים.

! (המים קופאים ב 0°C , מזון המכיל מלח או סוכר קופא בטמפרטורה נמוכה מזו).

! אנשים משתמשים בדרך כלל בתא הקירור באפס מעלות

לאחסון דגים לא מבושלים, מזון כבוש קלות, אורז, וכו'...

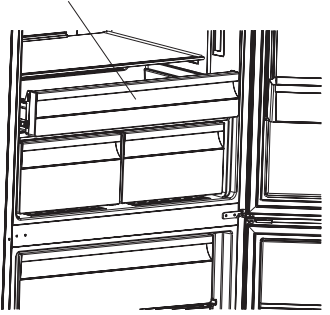

! אין להכניס למגירה זו מזון המיועד להקפאה או מגשי קרח כדי להכין קרח!!!

הסרת מדף מגירת הקירור באפס מעלות

- משוך החוצה את מדף מגירת הקירור באפס מעלות כלפיך על ידי החלקתו על גבי המסילות.
- משוך כלפי מעלה את מדף מגירת הקירור באפס מעלות מהמסילה כדי להסירו.

תא ההקפאה (בחלק מהדגמים)

תא ההקפאה מאפשר לשמור את המזון באופן סדיר יותר.

הסרה תא ההקפאה:

- משוך החוצה את תא ההקפאה באופן מרבי
 - משוך את החלק הקדמי של תא ההקפאה כלפי מעלה והחוצה.
 - חזור על הפעולה בסדר הפוך כדי להחליף חזרה את תא ההקפאה.
- הערה:** החזק תמיד את ידית התא בעת הסרתו.

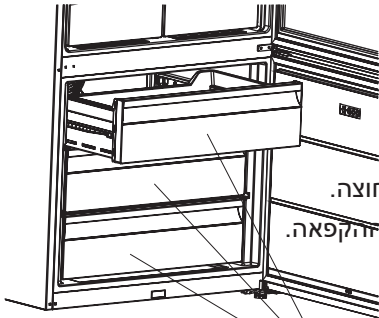

תא ההקפאה

בקר לחות

כאשר בקר הלחות במצב סגור, הוא מאפשר את הארכת משך האחסון של פירות וירקות טריים.

אם מגירת הירקות מלאה לחלוטין, יש לפתוח את החוגה לשמירה על הטריות הנמצאת בחזית מגירת הירקות.

בצורה זו האוויר שבמגירת הירקות ושיעור הלחות יהיו מבוקרים ועמידות המזון תעלה.

אם אתה רואה התעבות כלשהי על מדף הזכוכית, יש להעביר את בקר הלחות

למצב פתוח.

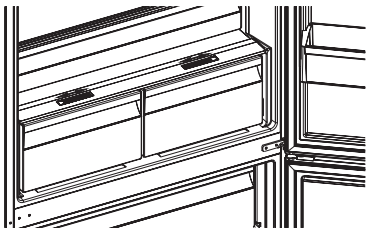

אזהרות אודות כוונני טמפרטורה

- יש לכוונן את הטמפרטורה בהתאם לתדירות פתיחת הדלת, כמות המזון המאוחסנת במקרר וטמפרטורת החדר שבו מוצב המקרר.
- אל תעבור לכוונן אחר לפני שתשלים כוונן נוכחי.
- יש להפעיל את המקרר עד 24 שעות בהתאם לטמפרטורת הסביבה ללא הפרעה לאחר שחובר לחשמל, כדי שיהיה קר לחלוטין.
- בפרק זמן זה, אין לפתוח את דלתות המקרר בתדירות גבוהה, ואין להכניס אליו כמות גדולה של מזון.

טמפרטורת הסביבה °C	דירוג אקלים
בין 16 ל-43 (°C)	T
בין 16 ל-38 (°C)	ST
בין 16 ל-32 (°C)	N
בין 10 ל-32 (°C)	SN

- מופעלת פונקציה של דיחוי ב-5 דקות, כדי למנוע נזק למדחס של המקרר, בזמן שמוציאים את השקע מהתקע ולאחר מכן מכניסים אותו חזרה לשקע כדי להפעיל אותו או בעת קריסת מערכת החשמל. המקרר יתחיל לפעול בדרך כלל כעבור 5 דקות.

- המקרר נועד לפעול במרווחי טמפרטורת הסביבה המצוינים בתקנים, בהתאם לסיווג האקלים המצוין בתווית המידע. מבחינת יעילות הקירור, לא מומלץ להפעיל את המקרר מחוץ לגבולות ערכי הטמפרטורה המצוינים.
- מכשיר זה נועד לשימוש בטמפרטורת הסביבה בטווח הטמפרטורות שבין 10°C לבין 43°C.

אביזרים

מגש הקרח (בחלק מהדגמים)

- מלא את מגש הקרח במים והנח אותו בתא ההקפאה.
- לאחר שהמים הפכו לגמרי לקרח, תוכל לסובב את המגש כפי שמודגם להלן כדי להוציא קוביות קרח.

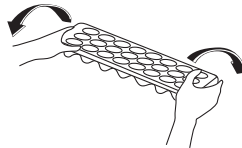

- כשאתה לוחץ על לחצן כוונון תא ההקפאה עד שמוצג סמל ההקפאה המהירה, ועל לחצן „OK” (אישור) תוך 9 שניות, האותיות SF’ (הקפאה מהירה) יבהבו בתצוגה.

הגדרות טמפרטורת המקרר

- בכל פעם שתלחץ על לחצן כוונון תא הקירור, תוגדר טמפרטורה נמוכה יותר (+8°C, +6°C, +5°C, +4°C, +2°C, או SC). אם תמשיך ללחוץ על אותו לחצן, הערכים יתחילו שוב מ+8°C.
- להגדרת הטמפרטורה שכווננה, לחץ על לחצן „OK” (אישור) תוך 9 שניות לאחר שהטמפרטורה הגיעה לערך הרצוי.
- כשאתה לוחץ על לחצן כוונון תא הקירור עד שמוצג סמל הקירור המהיר, ועל לחצן „OK” (אישור) תוך 9 שניות, האותיות SC’ (קירור מהיר) יבהבו בתצוגה.

הגדרות מומלצות לטמפרטורת תא ההקפאה ותא הקירור

הערות	תא הקירור	תא ההקפאה
לשימוש סדיר ולביצועים הטובים ביותר.	4 °C	-18 °C
מומלץ כאשר טמפרטורת הסביבה עולה על 30°C.	4 °C	-20 °C, -22 °C -24 °C וא
יש להשתמש בהגדרה זו כאשר ברצונך להקפיא מזון תוך פרק זמן קצר.	4 °C	SF
יש להשתמש בהגדרות טמפרטורה אלה כאשר טמפרטורת הסביבה גבוהה או אם לדעתך תא הקירור אינו קר מספיק, מכיוון שהדלת נפתחת לעתים קרובות.	2 °C	-18 °C, -20 °C, -22 °C וא -24 °C
יש להשתמש במצב זה כאשר תא הקירור עמוס יתר על המידה במזון או כאשר יש צורך לקרר את המזון במהירות.	SC	-18 °C, -20 °C, -22 °C וא -24 °C

• כדי להשבית את נורות המקרר, לחץ על לחצן הגדרת המקפיא, לחצן הגדרת המקרר ולחץ התפריט בו זמנית. לאחר מכן, פתח וסגור את דלת המקרר 3 פעמים. מעתה ואילך, נורות המקרר לא יידלקו, אלא אם כן פונקציה זו תבוטל באותו אופן.

פונקציית נעילת לחצנים מפני ילדים

מטרה

נעילת לחצנים מפני ילדים זמינה במכשיר כדי למנוע שינויים מקריים או בלתי מכוונים בהגדרות המכשיר.

הפעלת נעילת המקשים מפני ילדים

לחץ על לחצני הגדרת הטמפרטורה של המקרר והמקפיא בו זמנית במשך 5 שניות.

ביטול הפעלת נעילת המקשים מפני ילדים

לחץ על לחצני הגדרת הטמפרטורה של המקרר והמקפיא בו זמנית במשך 5 שניות.

נעילת לחצנים מפני ילדים תבוטל במקרה של הפסקת חשמל או אם המכשיר אינו מחובר לחשמל.



תאורה ידידותית

בחר מצב זה אם תרצה שהתאורה הפנימית של המקרר תפעל בהתאם לתאורת הסביבה. להפעלת מצב זה, לחץ על לחצן הגדרת הטמפרטורה של תא הקירור במשך 3 שניות. ניתן לבטל מצב זה באותו אופן.

כאשר מפעילים מצב זה, התאורה הפנימית של המכשיר לא תדלוק אם תאורת הסביבה מספיקה.

מצב ביטול תאורה

אופן השימוש

• בחר מצב זה כדי לבטל את פונקציית התאורה של ההתקן שלך.

• כדי לבחור מצב זה, לחץ בו זמנית על לחצן הגדרת המקפיא ועל לחצן המצב, ולאחר מכן פתח וסגור את דלת המקרר 3 פעמים. לאחר מכן, המצב יוגדר ונורות המקרר לא יידלקו. ניתן לבטל מצב זה באותו אופן שבו הוא הופעל.

• אם ברצונך לבטל מצב זה, חזור על אותה פעולה. המצב יתבטל אוטומטית כעבור 24 שעות.

פונקציית התראת דלת פתוחה

אם דלת המקרר או המקפיא יישארו פתוחות יותר מ-2 דקות, המכשיר ישמיע צפצוף.

הגדרות הטמפרטורה

הגדרות טמפרטורת המקפיא

• בכל פעם שאתה לוחץ על לחצן כוונן תא ההקפאה, תוגדר טמפרטורה נמוכה יותר (-16°C), -18°C , -20°C , -22°C , -24°C או (SF). אם ממשיכים ללחוץ על אותו לחצן, הערכים יתחילו שוב מ -16°C .

• להגדרת הטמפרטורה שכווננה, לחץ על לחצן „OK” (אישור) תוך 9 שניות לאחר שהטמפרטורה הגיעה לערך הרצוי.

- (אישור) תוך 9 שניות. הצפוף יישמע פעמיים כדי לאשר שהמצב פעיל.
- בטל את מצב החופשה לפני שתבחר את מצב החיסכון. לאחר מכן השתמש בלחצן התפריט כדי לבחור את מצב החיסכון.
- אם אינך לוחץ על לחצן כלשהו במשך שנייה אחת לאחר הלחיצה על לחצן התפריט, מצב החופשה יבוטל.
- במהלך מצב זה:
- ניתן לשנות את הטמפרטורה של מחיצת ההקפאה. לאחר ביטול מצב החופשה, טמפרטורת המקפיא שנבחרה תהיה פעילה.
- ניתן לשנות את הטמפרטורה של מחיצת הקירור. לאחר ביטול מצב החופשה, טמפרטורת המקרר שנבחרה תהיה פעילה.
- ניתן לבחור את המצבים קירור מהיר והקפאה מהירה. במקרה זה, מצב החופשה יבוטל אוטומטית והמצב שנבחר יופעל.
- בטל את מצב החופשה לפני שתבחר את מצב החיסכון. לאחר מכן השתמש בלחצן התפריט כדי לבחור את מצב החיסכון.
- לחץ על לחצן המצב עד ששני העיגולים ייעלמו, לאחר מכן לחץ על לחצן OK (אישור), כדי לבטל את המצב.

מצב קירור שתייה

- לחץ על לחצן כוונן הטמפרטורה במשך 3 שניות.
- מחוון הטמפרטורה של תא ההקפאה יציג את האותיות "dc" ומחוון הטמפרטורה של תא הקירור יהבהב עם המספר "05".
- לחץ על לחצן הגדרת הטמפרטורה של המקרר כדי לכוון את הזמן.
- הזמנים שניתן לבחור הם 05, 10, 15, 20, 25, ו-30 דקות.
- לאחר שנבחר הזמן הרצוי, הזמן יהבהב בתצוגה 3 פעמים ויישמע צפוף.
- אם לא לוחצים על כל לחצן אחר במשך 2 שניות, המצב ייבחר.
- הזמן שנבחר ירד דקה אחר דקה, והזמן הנותר יהבהב בתצוגה.
- כדי לבטל את מצב קירור המשקאות, לחץ שוב על לחצן כוונן הטמפרטורה במשך 3 שניות.
- עליך לכוון את הזמן בהתאם לטמפרטורת הבקבוקים לפני שתכניס אותם למכשיר. 
- לדוגמה, תוכל להתחלה להגדיר את פרק הזמן כ-5 דקות". לאחר פרק זמן זה, אם הקירור אינו מספיק, תוכל להגדיר אותו ל-5 או 10 דקות נוספות.
- כשאתה משתמש במצב זה, עליך לבדוק בקביעות את הטמפרטורה של הבקבוקים. לאחר שהבקבוקים התקררו במידה מספקת, עליך להוציא אותם מהמכשיר.
- אם הבקבוקים יישארו במכשיר זמן רב מדי לאחר שנבחר מצב קירור שתייה מהיר, הבקבוקים יתפוצצו.

מצב שומר מסך

אופן השימוש

- לחץ על לחצן תפריט 3 פעמים כדי להפעיל את מצב שומר מסך.
- כדי לבטל את מצב שומר מסך, לחץ על לחצן כלשהו, לאחר מכן לחץ על לחצן התפריט במשך

מצב קירור מהיר

אופן השימוש

- לחץ על לחצן הגדרת טמפרטורת המקרר, לאחר מכן לחץ על לחצן „OK” (אישור) עד שהאותיות SC יוצגו בתצוגת תא הקירור. תשמע צפצוף והמצב יופעל. אם לא לוחצים על לחצן „OK” (אישור) תוך 9 שניות לאחר שהאותיות SC מוצגות, תופעל טמפרטורת הקירור שנבחרה קודם לכן.
- לאחר שייבחר מצב זה, האותיות SC יוצגו בתצוגת טמפרטורת הקירור.

במהלך מצב זה:

- ניתן לשנות את ערכי הטמפרטורות של המקפיא, וניתן לבחור את מצב ההקפאה המהירה.
- לא ניתן לבחור את מצב חיסכון ואת מצב חופשה.
- ניתן לבטל את מצב הקירור המהיר בלחיצה על לחצן הגדרת הטמפרטורה של המקרר. לאחר לחיצה על לחצן זה, הסמל SC יתחיל להבהב. כשהסמל SC מהבהב, לחץ על לחצן „+” ובחר את הערך הרצוי למקרר. לאחר בחירת הערך, לחץ שוב על לחצן „OK” (אישור) כדי לבטל את מצב SC.
- מצב ההקפאה מהירה יבוטל אוטומטית כעבור 4 או 6 שעות, בהתאם לטמפרטורת הסביבה או כאשר המקפיא מגיע לטמפרטורה נמוכה במידה מספקת.

מצב חיסכון

אופן השימוש

- לחץ על לחצן התפריט עד שיופיע עיגול סביב סמל החיסכון, לאחר מכן לחץ על לחצן OK (אישור) תוך 9 שניות. הצפצוף יישמע פעמיים כדי לאשר שהמצב פעיל.
- בטל את מצב החיסכון לפני שתבחר את מצב חופשה. לאחר מכן השתמש בלחצן התפריט כדי לבחור מצב חופשה.
- אם אינך לוחץ על לחצן כלשהו במשך שנייה אחת לאחר הלחיצה על לחצן התפריט, מצב זה יבוטל.
- במהלך מצב זה:
- ניתן לשנות את הטמפרטורה של מחיצת ההקפאה. לאחר ביטול מצב חיסכון, טמפרטורת המקפיא שנבחרה תהיה פעילה.
- ניתן לשנות את הטמפרטורה של מחיצת הקירור. לאחר ביטול מצב חיסכון, טמפרטורת המקרר שנבחרה תהיה פעילה.
- ניתן לבחור את המצבים קירור מהיר והקפאה מהירה. במקרה זה, מצב חיסכון יבוטל אוטומטית והמצב שנבחר יופעל.
- השתמש בלחצן התפריט כדי לבחור מצב חופשה לאחר ביטול מצב חיסכון.
- לחץ על לחצן התפריט עד ששני העיגולים ייעלמו כדי לבטל את המצב, לאחר מכן לחץ על לחצן OK (אישור).

מצב חופשה

אופן השימוש

- לחץ על לחצן התפריט עד שיופיע עיגול סביב סמל מצב חופשה, לאחר מכן לחץ על לחצן OK

3. מאפשר לשנות את ערך הטמפרטורה בתא ההקפאה ומאפשר להפעיל את מצב ההקפאה המהירה. ניתן לכוון את ערך הטמפרטורה של תא ההקפאה ל-16, -18, -20, -22, °C -24, או SF (הקפאה מהירה).

4. בחירת מצב / לחצן אישור

5. מחוון כוונן הטמפרטורה של תא הקירור

6. מחוון קירור מהיר

7. מחוון כוונן הטמפרטורה של תא ההקפאה

8. מחוון הקפאה מהירה

9. סמל מצב חופשה

10. סמל מצב חיסכון

11. סמל נעילת מקשים בפני ילדים

12. סמל התראה/קריאת שירות

הפעלת המקפיא של המקרר

לאחר חיבור המכשיר לשקע החשמל, כל הסמלים יופיעו ל-2 שניות, לאחר מכן יופיעו הערכים ההתחלתיים כ 18°C - במחווון הגדרת המקפיא 4°C - במחווון הגדרת המקרר. כל הלחצנים שבלוח הבקרה מופעלים במגע (רק לחץ כדי להפעיל את הלחצן שברצונך להפעיל).

מצב הקפאה מהירה

אופן השימוש

- לחץ על לחצן הגדרת טמפרטורת המקפיא, לאחר מכן לחץ על לחצן „OK” (אישור) עד שהאותיות SF יוצגו בתצוגת תא ההקפאה. תשמע צפצוף והמצב יהיה פעיל. אם לא לוחצים על לחצן „OK” (אישור) תוך 9 שניות לאחר שהאותיות SF מוצגות, תופעל טמפרטורת המקפיא שנבחרה קודם לכן.
- לאחר שייבחר מצב זה, האותיות SF יוצגו בתצוגת טמפרטורת המקפיא.

במהלך מצב זה:

- ניתן לשנות את ערכי הטמפרטורות של המקרר, וניתן לבחור את מצב הקירור המהיר.
- לא ניתן לבחור את מצב חיסכון ואת מצב חופשה.
- ניתן לבטל את מצב ההקפאה המהירה בלחיצה על לחצן הגדרת הטמפרטורה של המקפיא. לאחר לחיצה על לחצן זה, הסמל SF יתחיל להבהב. כשהסמל SF מהבהב, לחץ על לחצן „OK” (אישור) ובחר את הערך הנדרש למקפיא. לאחר בחירת הערך למקפיא, לחץ שוב על לחצן „OK” (אישור) כדי לבטל את מצב SF.

הכמות המרבית של מזון טרי (בקילוגרמים) שניתן להקפיא תוך 24 שעות מוצגת בתווית המכשיר.

לביצועים מיטביים של המכשיר בקיבולת המרבית של המקפיא, הגדר את המכשיר למצב הקפאה מהירה

3 SF שעות לפני שתכניס את המזון הטרי למקפיא.

מצב הקפאה מהירה יבוטל אוטומטית כעבור 24 שעות או כשהטמפרטורה בחיישן המקפיא יורדת אל מתחת ל 32°C -.

תצוגה ולוח בקרה

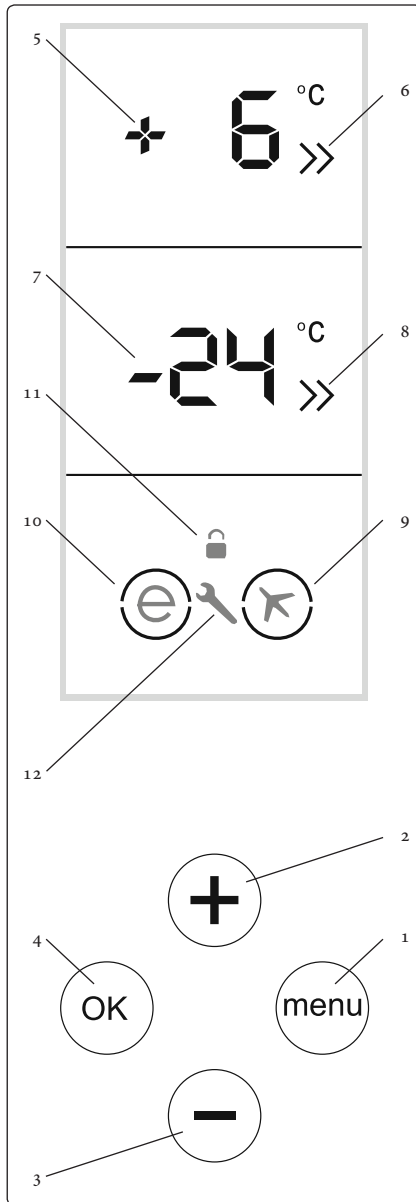

השימוש בלוח הבקרה

1. לחצן תפריט להפעלת מצב חיסכון
2. מאפשר לשנות את ערך הטמפרטורה בתא הקירור ומאפשר להפעיל את מצב הקירור המהיר. ניתן לכוון את ערך הטמפרטורה של תא הקירור ל-2, 4, 5, 6, 8 °C או SC (קירור מהיר).

פרק 2 הפונקציות והאפשרויות השונות

מידע אודות טכנולוגיית הקירור של הדור החדש

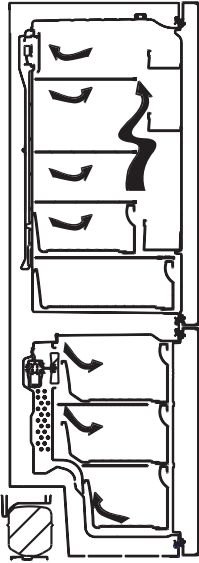

במקררים שהותקנה בהם טכנולוגיית הקירור של הדור החדש קיימת מערכת עבודה שונה מזו הקיימת

במקררים סטטיים. במקררים תקינים, אוויר לח הנכנס למקרר ואדי מים הנפלטים מהמזון מצטברים

יחד ויוצרים קרח בתא ההקפאה. כדי להפשיר את הקרח שהצטבר, יש להפסיק את פעולת המקרר.

בפרק זמן זה שבו המקרר מושבת, יש לשמור את המזון קר, ולשם כך יש להוציא מהמקרר, ויש לפנות ממנו את הקרח.

במקררים שהותקנה בהם טכנולוגיית הקירור של הדור החדש, המצב בתא ההקפאה שונה לחלוטין.

בעזרת מאוורר, אוויר קר ויבש נושב דרך נקודות רבות לתוך תא ההקפאה. כתוצאה מהאוויר הקר הנושב בצורה אחידה, גם במרווחים שבין המדפים, המזון קופא בצורה שווה ונכונה. ובנוסף, לא יצטבר קרח.

בתא הקירור יתקיים כמעט אותו תהליך כמו בתא ההקפאה. האוויר הנפלט מהמאוורר, הנמצא בחלקו

העליון של תא הקירור, מתקרר בזמן שהוא עובר דרך הרווח שמאחורי תעלת האוויר. באותו זמן, נושב אוויר דרך החורים שבתעלת האוויר, כך שתהליך הקירור מסתיים בהצלחה בתא הקירור. החורים

שבתעלת האוויר מעוצבים באופן המאפשר את פיזור האוויר בצורה אחידה בתא זה.

מאחר שאין מעבר אוויר בין תא ההקפאה לתא הקירור, הריחות לא יתערבבו.

כתוצאה מכך, המקרר שבו מותקנת טכנולוגיית הקירור של הדור החדש מעניק לך שימוש נוח, נפח עצום ומראה יפה.

לפני השימוש במקרר



- בעת השימוש במקרר בפעם הראשונה, או לאחר הובלה, הצב אותו בצורה אנכית במשך 3 שעות לפחות לפני שתחבר אותו לחשמל. בכך תאפשר פעולה יעילה של המקרר ותמנע נזק למדחס.
- ייתכן שהמקרר יפיץ ריח בהפעלתו הראשונה. זוהי תופעה רגילה, והריח יתנדף כשהמקרר יתחיל לקרר.

- אין להקפיא שוב מזון מוקפא שהופשר. שכן, עלולות להיגרם בעיות בריאותיות כמו הרעלת מזון.
- אין לכסות בתחרה את גוף המקרר או את חלקו העליון. כיסוי זה עלול להשפיע לרעה על ביצוע המקרר.
- קבע אביזרים כלשהם שבמקרר במהלך ההובלה כדי למנוע גרימת נזק לאביזרים.
- אין להשתמש במתאם שקע.



התקנת המקרר והפעלתו

- לפני שתשתמש במקרר, עליך לשים לב לנקודות הבאות:
- מתח ההפעלה של המקרר הוא 220-240 וולט ב-50 הרץ.
- אין אנו לוקחים אחריות לנזקים הנגרמים עקב שימוש ללא הארקה.
- הצב את המקרר במקום שבו לא יהיה חשוף לשמש ישירה.
- יש להציב את המכשיר במרחק של לפחות 50 ס"מ מכיריים, תנורי גז, תנורי חימום, ולפחות 5 ס"מ מתנורים חשמליים.
- בשום פנים ואופן אין להשתמש במקרר מחוץ לבית או להשאיר אותו חשוף לגשם.
- כאשר המקרר מוצב ליד מקפיא בהקפאה עמוקה, יש להשאיר ביניהם מרווח של לפחות 2 ס"מ, כדי למנוע הצטברות לחות במשטח החיצוני.
- אין להניח דבר על המקרר. התקן את המקרר במקום מתאים, כך שישאר מעליו מרווח של לפחות 15 ס"מ.
- השתמש ברגליות הקדמיות המתכווננות כדי לוודא שהמכשיר עומד באופן מאוזן ויציב. תוכל לכוונן את הרגליות על ידי סיבובן לאחר הכיוונים. יש לבצע זאת לפני הכנסת המזון למקרר.
- לפני השימוש במקרר, יש לנגב את כל החלקים בתמיסה המכילה מים חמים וכפית סודה לשתייה, ולאחר מכן יש לשטוף אותם במים נקיים ולייבשם. לאחר הניקוי יש להניח את כל החלקים במקרר.



אם במקרר מותקן מעבה מאוורר:

המעבה של המקרר ממוקם בתחתית הארון. לכן, הרכב את פס ההפרדה על ידי קיבועו לחורים בלוח התחתי של המכסה וסובב ב-90 מעלות כפי שמוצג באיור להלן, כדי לקבוע את המרחק בין המקרר לקיר האחורי שבו המוצב המקרר. תוכל להזיז את המקרר כלפי הקיר האחורי עד לנקודה זו.

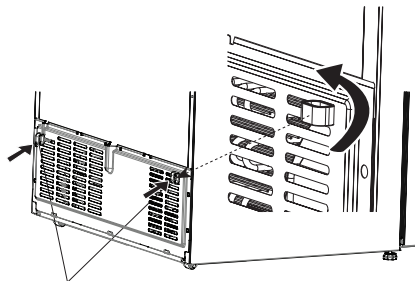

מרווחובים לקביעת
המרחק מהקיר
האחורי

מקררים ישנים ומקולקלים

- אם במקרר הישן שלך יש מנעול, שבור או הסר אותו לפני שתסלק אותו לאשפה, מכיוון שילדים עלולים להילכד בתוכו ועלולה להיגרם תאונה.
- מקררים ומקפיאים ישנים עלולים להכיל חומר בידוד וחומר קירור המכילים פחמן כלורו-פלואורי (CFC) או פחמן הידרו-פלואורי (HFC). לכן, הקפד לא לגרום נזק סביבתי כשאתה מסלק לאשפה את המקררים הישנים שלך.
- בקש מהעירייה שלך פרטים לגבי סילוק פסולת של מכשירים חשמליים ואלקטרוניים (WEEE) לצורך שימוש חוזר, מחזור ושחזור.



הערות:

- קרא בעיון את מדריך ההוראות לפני שתתקין את המכשיר ותשתמש בו. **אין אנו אחראים לנזק הנגרם עקב שימוש לקוי.**
- פעל בהתאם לכל ההוראות המופיעות במכשיר ובמדריך ההוראות ושומר את המדריך במקום בטוח, כדי שתוכל לפתור את הבעיות שעלולות להיות בעתיד.
- מכשיר זה מיוצר לצורך שימוש ביתי וניתן להשתמש בו אך ורק בסביבה ביתית ולמטרות המצוינות בו. הוא אינו מתאים לשימוש מסחרי או המוני. שימוש זה יגרום לביטול האחריות, והחברה שלנו לא תהיה אחראית להפסד כלשהו שייגרם.
- מכשיר זה מיוצר לצורך שימוש ביתי והוא מתאים אך ורק לקירור מזון או לאחסונו. הוא אינו מתאים לשימוש מסחרי או המוני ו/או לאחסון חומרים שאינם מזון. החברה שלנו לא תהיה אחראית להפסדים שייגרמו עקב שימוש בלתי ראוי.

אזהרות בטיחות

- אין לחבר לשקע החשמל את המקפיא של המקרר באמצעות כבל מאריך.
- אין לחבר תקע שניזוק, תקע שהחוטים בו קרועים או תקע ישן.
- אין למשוך או לכופף את הכבל או לגרום לו נזק.

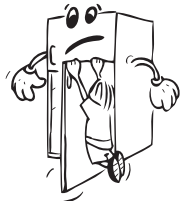

- מכשיר זה נועד לשימוש על ידי מבוגרים, אין להרשות לילדים לשחק במכשיר או לאפשר להם להיתלות על הדלת.

- אין לגעת בכבל/תקע החשמל בידיים רטובות, מכיוון שהדבר עלול לגרום לקצר או להתחשמלות.

- אין להכניס לתא להכנת קרח בקבוקי זכוכית או פחיות של משקאות, מכיוון שהם עלולים להתפוצץ כשתכולתם קופאת.

- אין להכניס למקרר חומר נפיץ או דליק. העמד בתא הקירור משקאות אלכוהוליים בצורה אנכית, וודא שהפקק שלהם סגור הרמטית.

- אל תיגע בקרח בעת הוצאתו מהתא להכנת קרח. הקרח עלול לגרום לכוויות קור ו/או לחתכים.

- אין לגעת במזון קפוא בידיים רטובות. אין לאכול גלידה או קוביות קרח מיד לאחר הוצאתם מהתא להכנת קרח.



- מכשיר זה נועד לשימוש ביתי ובסביבות דומות, כמו:
 - מטבחי עובדים בחנויות, במשרדים ובסביבות עבודה אחרות
 - בתים כפריים, וכן לשימוש על ידי אורחי בתי מלון, אכסניות וסביבות מגורים אחרות
 - סביבות אירוח על בסיס לינה וארוחת בוקר;
 - שירותי הסעדה או יישומים דומים שאינם קמעונאיים
- אם השקע אינו מתאים לתקע המקרר, הוא יוחלף על ידי היצרן, סוכן השירות של היצרן או איש מקצוע מוסמך, וזאת כדי למנוע סיכון אפשרי.
- מכשיר זה לא נועד לשימוש על ידי אנשים או ילדים בעלי יכולת פיזית ירודה או בעלי לקויות חישתיות או שכליות או חסרי ניסיון או ידע הולמים, אלא אם כן הם משתמשים במכשיר תחת השגחתו או לפי הוראתו של אדם האחראי לבטיחותם. יש להשגיח על ילדים כדי לוודא שהם אינם משחקים במכשיר.
- תקע מוארק במיוחד למכשיר חובר לכבל החשמל של המקרר. יש להשתמש בתקע זה עם שקע מוארק במיוחד בזרם של 16 אמפר. אם אין שקע כזה בביתך, פנה לחשמלאי מורשה שיתקין את השקע.
- ניתן לאפשר לילדים מגיל 8 ואילך או לבעלי יכולת פיזית, חישתית או שכלית ירודה או לחסרי ניסיון או ידע הולמים, להשתמש במכשיר רק בהשגחתו או לפי הוראתו של אדם האחראי לבטיחותם, אשר וידא שהם מבינים את הסכנות הכרוכות בשימוש במכשיר. אין להרשות לילדים לשחק במכשיר. לאין להרשות לילדים לנקות את המכשיר או לבצע בו פעולות תחזוקה ללא השגחה.
- אם כבל החשמל ניזוק, הוא יוחלף על ידי היצרן, סוכן השירות של היצרן או איש מקצוע מוסמך, וזאת כדי למנוע סיכון אפשרי.
- המכשיר אינו מיועד לשימוש בגבהים של מעל 2000 מ'.

אזהרה:

חל איסור מוחלט לחבר את המכשיר לגנרטור!!!
במידה שכבל הזינה של המכשיר נפגע מסיבה כלשהי, חל איסור שימוש מוחלט במכשיר! יש להזמין שירות מוסמך בלבד על מנת להחליפו!
במכונת כביסה: יש להשתמש בצינור הספקת מים חדש בלבד. אין להשתמש שנית בצינורות לחיבור הספקת מים ישנים.
כל התערבות שהיא במוצר שרכשתם חייבת להיות על ידי טכנאי שהוסמך לכך על ידי החברה.

אזהרות כלליות

אזהרה: יש לשמור על פתחי אוורור בסביבת המקרר או במתקן הבנוי אם המקרר הוא מקרר בנוי.

אזהרה: אין להשתמש באמצעים מכניים או אחרים לשם האצת תהליך ההפשרה של המקרר, זולת אלה המומלצים על ידי היצרן.

אזהרה: אין להשתמש במוצרים חשמליים בתוך תאי האחסון של המכשיר, אלא אם הם מהסוג המומלץ על ידי היצרן.

אזהרה: אין לפגוע במעגלי הקירור.

אזהרה: בעת הצבת המכשיר, ודא שכבל החשמל לא נתקע או ניזוק.

אזהרה: אין להניח מתאם מרובה שקעים או ספקי כוח ניידים מאחורי המכשיר.

סמל ISO 7010 W021



אזהרה: סכנת שריפה / חומרים דליקים

נקודות חשובות

- במידה שהמקרר מכיל גז R600a – במערכת הקירור (ראה תווית מאחורי המקרר), הגז הוא ידידותי מאוד לסביבה אך גם דליק. כאשר היחידה מובלת ומותקנת יש לוודא היטב כי אף חלק של המקרר ומעגליו וחלקיו לא ניזוקו. במקרה של נזק יש להימנע מכל להבה או מקור הצתה ויש לאוורר את החדר בו מותקנת היחידה מספר דקות.

- אין לאחסן במכשיר חומרים נפיצים כמו תרסיסים עם חומר נפץ דליק.

הוראות בטיחות חשובות

חוברת זו מכילה מסרי בטיחות רבים וחשובים. קראו וצייתו לכל הוראות הבטיחות!!

סכנה!!!

לפני כל טיפול במכשיר, נתקו את המכשיר מרשת החשמל באמצעות הוצאת תקע החשמל מהשקע שבקיר, או נתקו את החשמל בלוח החשמל הביתי, או בקו החשמל המזין את המכשיר.

הערה: העברת הבקרים למצב OFF אינה מנתקת את המכשיר מזרם החשמל!!

אזהרה

במידה שכבל הזינה של המכשיר נפגע מסיבה כלשהי, חל איסור שימוש במכשיר! יש להזמין שירות מוסמך על מנת להחליפו!

אזהרה

כדי להקטין סכנה מפני פריצת אש, התחשמלות או פגיעה גופנית בעת השימוש במכשיר, בצעו את ההנחיות הבסיסיות שלהלן:

- לעולם אל תנתקו את המכשיר מרשת החשמל על ידי משיכת כבל החשמל. אחזו בתקע בלבד לניתוק.
- כדי למנוע התחממות יתר, התלקחות אש או התחשמלות, אל תבצעו שינויים ואל תאריכו את כבל החשמל.
- כאשר אתם מזיזים את המכשיר היזהרו לבל יפגע כבל החשמל.
- אל תאחסנו ואל תשתמשו בדלק, נוזלים וגזים דליקים בקרבת המכשיר.
- אל תאפשרו לילדים לטפס או להיתלות על המכשיר או הדלת. הם עשויים לגרום לנזק למכשיר או לפגיעה עצמית חמורה.
- תקע החשמל חייב להיות נגיש בכל עת כדי לאפשר ניתוק מהיר בעת הצורך.
- למניעת התחשמלות, יש לחבר את המכשיר לשקע תיקני המצויד בהארקה תיקנית. שימוש בשקע שאינו מוארק עלול לגרום להתחשמלות. במיקרה של ספק התייעצו עם חשמלאי מוסמך. מומלץ לחבר את המכשיר לשקע המוגן במפסק זרם דלף (מפסק פחת) נגד התחשמלות בזרם דלף של 30 mA.
- אין להשתמש בכבל מאריך להפעלת המכשיר.
- קראו חוברת זו בעיון. המכונה מיועדת לשימוש ביתי בלבד בהתאם להוראות ההפעלה.

22 הובלה ושינוי מקום ההתקנה

22 שינוי מיקום הדלת

22 לפני שתקרא לשירות שאחרי המכירה

25 עצות לחיסכון באנרגיה

תוכן עניינים

4	לפני השימוש במכשיר
6	מקרים ישנים ומקולקלים
6	אזהרות בטיחות
7	התקנת המקרר והפעלתו
8	לפני השימוש במקרר
9	הפונקציות והאפשרויות השונות
9	מידע אודות טכנולוגיית הקירור של הדור החדש
9	תצוגה ולוח בקרה
11	הפעלת המקרר
11	מצב הקפאה מהירה
11	מצב קירור מהיר
11	מצב חיסכון
12	מצב חופשה
12	מצב קירור שתייה
12	מצב שומר מסך
13	פונקציית נעילת מקשים מפני ילדים
13	הגדרות טמפרטורת המקרר
13	הגדרות טמפרטורת המקפיא
14	אזהרות אודות כוונני טמפרטורה
14	אביזרים
14	הפעלת מצב שבת
14	מגש הקרח
15	מדף מגירת הקירור באפס מעלות
15	תא ההקפאה
15	בקר לחות
16	מדף דלת מתכוונן
16	משמר מזון טרי
17	סידור המזון במכשיר
17	תא הקירור
17	בתא ההקפאה
21	ניקוי ותחזוקה

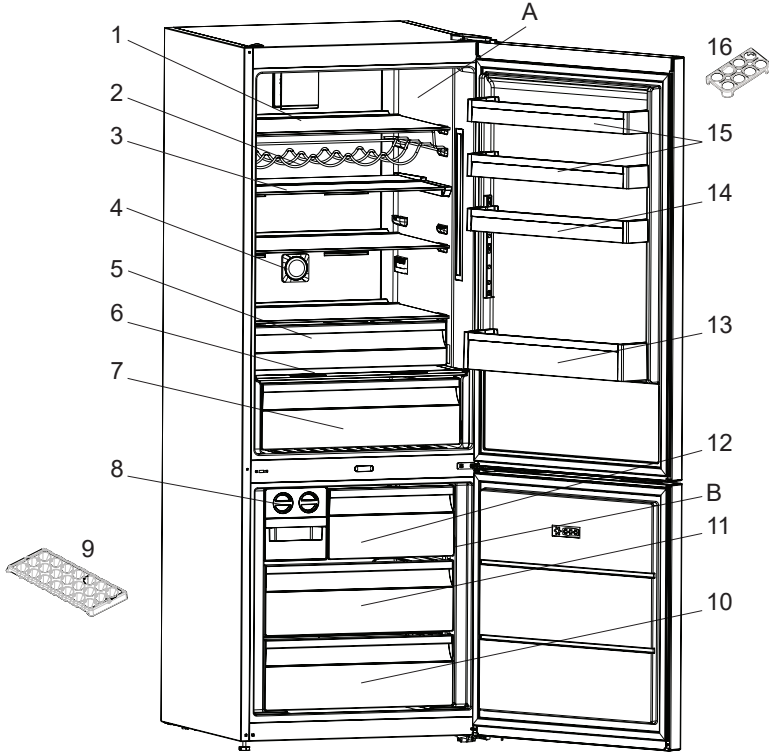

هذا العرض خاص فقط بمعلومات حول أجزاء الجهاز.
وقد تختلف الأجزاء وفقا لموديل الجهاز.

A. قسم الثلاجة

B. مقصورة الفريزر

1. رفوف درج الثلاجة
2. رف الزجاجات / رف زجاجات المشروب *
3. الرف الزجاجي القابل للضبط
4. المؤين *
5. مقصورة غرفة التبريد المعتدل *
6. غطاء مقصورة الطعام الطازج
7. مقصورة الطعام الطازج
8. صنع مكعبات الثلج (Ice matic)
9. درج الثلج *
10. السلة السفلية للفريزر
11. السلة الفريزر الوسطى
12. السلة الفريزر العلوية
13. باب رف الزجاجات
14. أرفف الباب (رف الباب القابل للضبط*)
15. أرفف الباب
16. حامل البيض

* في بعض الموديلات

نصائح لتوفير الطاقة

١. ركب الجهاز في غرفة باردة جيدة التهوية، لكن ليس في ضوء الشمس المباشر وليس بجانب مصادر الحرارة (الراديو، الطباخ، الخ). وإلا قم باستخدام طبقة عازلة.
٢. اترك الأطعمة والمشروبات الساخنة تبرد خارج الجهاز.
٣. عندما يذوب الطعام المتجمد ضعه في حجرة المبرد. تساعد الحرارة المنخفضة للأطعمة المجمدة في تبريد حجرة المبرد أثناء ذوبانها. لذا فإنه يوفر الطاقة. إذا وضع الطعام المجمد خارجاً، يتسبب ذلك بإهدار الطاقة.
٤. عند وضع المشروبات يجب تغطيتها. وإلا فسوف تزداد الرطوبة في الجهاز. لذا يزداد وقت العمل. كما أن تغطية المشروبات تساعد في منع الروائح والنكهات.
٥. عند وضع المأكولات والمشروبات، افتح باب الجهاز أقصر مدة ممكنة.
٦. حافظ على أغطية حجرة الحرارة المختلفة مغلقة في الجهاز (رف المواد الطازجة، قسم التبريد، الخ).
٧. يجب أن يكون الإطار المطاطي للباب نظيفاً ومرناً. في حالة البلى، إذا كانت الحشية قابلة للفصل، فاستبدلها. وإن لم تكن قابلة للفصل، فيجب استبدال الباب.

• عندما يبرد الجهاز أو يسخن (بسبب تمدد مادة الجهاز).

التصدع القصير: يسمع عندما يقوم الثيرموستات بتشغيل/إيقاف الضاغط.

ضجيج الضاغط (ضجيج المحرك الطبيعي): هذا الضجيج يعني أن الضاغط يعمل بشكل طبيعي. وقد يحدث الضاغط ضجيجا أعلى لوقت قصير عند تنشيطه.

صوت الفقاعات والرش: يحدث هذا الضجيج بسبب تدفق غاز التبريد عبر أنابيب النظام.

صوت تدفق الماء: صوت طبيعي لتدفق الماء نحو مستوعب التبخر أثناء إزالة الصقيع. يمكن سماع هذا الضجيج أثناء إزالة الجليد.

ضجيج نفخ الهواء (ضجيج المروة الطبيعي): يمكن سماع هذا الضجيج في الثلاجات المقاومة للجليد أثناء التشغيل الطبيعي للنظام بسبب دوران الهواء.

إذا تشكلت الرطوبة داخل المبرد؛

- هل جميع الأطعمة مغلقة كما يجب؟ هل تم تجفيف المستوعبات قبل وضعها في المبرد؟
- هل يفتح باب المبرد كثيرا؟ تدخل رطوبة الغرفة إلى المبرد عندما تفتح الأبواب. يكون تشكل الرطوبة أسرع عندما تفتح الأبواب كثيرا، خاصة إذا كانت رطوبة الغرفة عالية.
- إن تشكل قطرات الماء على الجدار الخلفي بعد الإزالة التلقائية للجليد أمر طبيعي. (في الموديلات الثابتة)

إذا لم يتم فتح الأبواب وإغلاقها بشكل صحيح؛

- هل تمنع رزم الأطعمة إغلاق الباب؟
- هل حجرات الباب والرفوف والجوارير مثبتة بشكل صحيح؟
- هل الإطارات المطاطية للأبواب تالفة أو مهترئة؟
- هل مبردك على سطح منبسط؟

إذا كانت حواف خزانة المبرد التي يحتك بها مفصل الباب ساخنة.

خاصة في فصل الصيف (الطقس الحار)، قد تصيح الأسطح التي يحتك بها المفصل أكثر سخونة أثناء عمل الضاغط، فإن ذلك أمر طبيعي.

ملاحظات هامة:

- يحترق الصمام الحراري لحماية الضاغط بعد الانقطاع المفاجئ للتيار أو بعد نزع الجهاز عن الكهرباء، لأن الغاز الموجود في نظام التبريد لم يستقر بعد. سوف يعمل مبردك بعد 4 إلى 5 دقائق، ليس هناك داعي للقلق.
- وحدة تبريد ثلاجتك مخفية في الجدار الخلفي. قد تتشكل قطرات ماء أو تجمد داخل مبردك (على السطح الخلفي) نظرا لتشغيل الضاغط بفواصل زمنية محددة. هذا أمر طبيعي. لا حاجة لإجراء عملية إذابة الجليد إلا إذا كان تشكل الجليد شديداً.
- إن كنت تتوي عدم استخدام جهازك لفترة طويلة (في إجازة الصيف مثلا)، افصله عن الكهرباء. بعد إزالة الجليد، نظف مبردك واترك الباب مفتوحا لمنع الرطوبة والروائح.
- إن استمرت المشكلة بعد أن اتبعت جميع التعليمات أعلاه، يرجى الاتصال بأقرب مركز خدمة معتمد.
- إن الجهاز الذي اشتريته مصمم للاستخدام المنزلي ويمكن استخدامه في البيت فقط من أجل الغايات المذكورة. وهو غير ملائم للاستخدام التجاري أو العام. إذا استخدم المستهلك هذا الجهاز بطريقة لا تتسجم مع هذه الميزات، نؤكد أن المنتج والبايع لن يتحملا المسؤولية عن أي تصليح أو خلال فترة الكفالة.
- إن عمر جهازك المذكور والمصرح بواسطة دائرة الصناعة (فترة الاحتفاظ بالقطع المطلوبة للأداء الصحيح للجهاز) هو 10 سنوات.

تأكد إن كان "وضع التبريد العالي" مشغلا 2. اخفض درجة حرارة المبرد	تبدأ الأطعمة بالتجمد بسبب البرودة الشديدة	حجرة المبرد باردة جدا	HC
هذا ليس عطلا. بل يمنع أية أضرار للضاغط. يختفي هذا التحذير بعد إن تصل الفولطية إلى المستوى المطلوب	عندما ينخفض إمداد الطاقة دون 170 فولط، يصل الجهاز إلى وضع الاستقرار.	تحذير تدني تحذير	LOPO

تحذيرات الفحص؛

- يعمل مبردك على تحذيرك إذا كانت درجات الحرارة في المبرد والمجمد بمستويات خاطئة أو عندما تحدث مشكلة في الجهاز. رموز التحذير موضحة في مؤشرات المجمد والمبرد.
- إذا كان مبردك لا يعمل؛
- هل هناك خلل كهربائي؟
- هل القابس مقم في منفذ المقبس بشكل صحيح؟
- هل صمام منفذ المقبس حيث تم إدخال القابس أو الصمام الرئيسي منتفخ؟
- هل إعداد درجة الحرارة في المستوى الصحيح؟
- هل هناك أي خلل في منفذ المقبس؟ افحص ذلك بتوصيل مبردك في منفذ مقبس أنت متأكد من أنه يعمل.

إذا كان مبردك لا يبرد بشكل كافي؛

- هل إعداد درجة الحرارة في المستوى الصحيح؟
- هل يفتح باب المبرد كثيرا ويترك مفتوحا لفترة طويلة؟
- هل يتم إغلاق باب المبرد بشكل صحيح؟
- هل تضع الأطباق أو الأطعمة على ثلاجتك بحيث تلامس الجدار الخلفي لها وتمنع توزيع الهواء؟
- هل يتم ملء الثلجة بشكل مفرط؟
- هل هناك مسافة كافية بين المبرد والجدران الخلفية والجانبية؟
- هل درجة حرارة المحيط بين القيم المحددة في دليل التشغيل؟

إذا تم تبريد الطعام في حجرة المبرد بشكل مفرط

- هل ضبط درجة الحرارة صحيح؟ (هل إعداد درجة حرارة المبرد هو SC؟)
- هل تم وضع الكثير من الأطعمة داخل حجرة المجمد؟ إذا كان الأمر كذلك، ربما يقوم مبردك بتبريد الطعام بشكل مفرط داخل حجرة المبرد لأنه سيعمل لفترة أطول لتبريد هذه الأطعمة.

إذا كانت ثلاجتك تعمل بصوت عالي جدا؛

- للحفاظ على مستوى التبريد المعد، يمكن تنشيط الضاغط من وقت إلى آخر. إن الضجيج الصادر عن مبردك في هذا الوقت طبيعي ويسبب عمله. عند الوصول إلى مستوى التبريد المطلوب، يتضاءل الضجيج تلقائيا. إن استمر الضجيج؛
- هل جهازك مستقر؟ هل القدمان مضبوطان؟
- هل يوجد شيء خلف ثلاجتك؟
- هل الرفوف أو الأطباق على الرفوف تهتز؟ قم باستبدال الرفوف و/أو الأطباق إن كان ذلك صحيحا.
- هل الأشياء الموضوعه على مبردك تهتز؟

الضجيج الطبيعي؛

صوت تصدع الجليد:

- أثناء الإزالة التلقائية للصقيع.

الجزء - 5 النقل وتغيير موقع التركيب

النقل وتغيير مكان التركيب

- يمكن إزالة العبوة الأصلية والفوم البوليسترين إذا لزم.
- يجب ربط الجهاز أثناء النقل بشريط عريض أو حبل قوي. يجب إتباع القواعد الموجودة على الصندوق المموج أثناء النقل.
- قبل النقل وتغيير مكان التغيير القديم، يجب إخراج جميع المكونات المنفصلة (أي الأرفف والدرج...) أو تثبيتها بشريط لمنع اهتزازها.

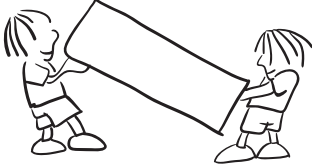

تحذير! انتبه للسطح الزجاجي عند النقل

إعادة ضبط موضع الباب

- لا يمكن تغيير اتجاه فتح باب الثلاجة، إذا كانت مقابض أبواب الثلاجة مثبتة على السطح الأمامي للباب.
- يمكن تغيير اتجاه فتح الباب في الموديلات التي بدون أي مقابض.
- إذا تغير اتجاه فتح باب الثلاجة، يجب عليك الاتصال بأقرب خدمة معتمدة لتغيير اتجاه الفتح.

الجزء - 6 قبل استعداد خدمة ما بعد البيع

تحذيرات الفحص؛

يعمل مبردك على تحذيرك إذا كانت درجات الحرارة في المبرد والمجمد بمستويات خاطئة أو عندما تحدث مشكلة في الجهاز. رموز التحذير موضحة في مؤشرات المجمد والمبرد.

نوع الخطأ	المعنى	لماذا؟	الإجراء؟
SR	"تحذير العطل"	هناك جزء/بعض الأجزاء معطلة أو هناك خلل في عملية التبريد	اتصل بالصيانة للمساعدة بأسرع وقت ممكن.
LF	حجرة المجمد ليست باردة بشكل كافي	يمكن مشاهدة هذا التنبيه خاصة بعد فترة طويلة من انقطاع التيار	لا تجمد الأطعمة التي تنوب واستهلكها خلال فترة قصيرة. اضبط درجة حرارة المجمد على قيم أبرد أو اضبط التجميد العالي حتى تصل الحجرة إلى درجة الحرارة العادية. 3. لا تضع أطعمة طازجة إلى أن يختفي هذا العطل.
LC	حجرة المبرد باردة بشكل كافي	درجة الحرارة المثالية لحجرة المبرد هي +4 مئوية. إذا رأيت هذا التحذير، يمكن أن يتلف طعامك.	2. لا تفتح الباب كثيرا إلى أن يختفي هذا العطل.
LC و LF	ليست باردة بشكل كافي	هو نوع موحد لخلل LF و LC معا	سوف تشاهد هذا العطل عند تشغيل الجهاز لأول مرة. وسوف يختفي بعد أن تصل الحجرتين إلى درجة الحرارة الطبيعية

الجزء - 4 التنظيف والصيانة

• افصل الوحدة عن الكهرباء قبل التنظيف.



• لا تنظف الجهاز بسكب الماء.

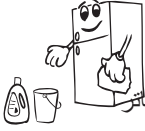
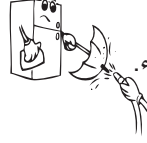

• يجب تنظيف حجرة المبرد والمجمد دوريا باستخدام محلول بيكربونات الصودا والماء الفاتر.



• نظف الملحقات بشكل منفصل بالصابون والماء. لا تنظفها في الغسالة.



• لا تستخدم المنتجات أو المنظفات أو أنواع الصابون الكاشطة. بعد الغسل، اشطفها بالماء النظيف وجففها بعناية. بعد انتهاء التنظيف، أعد توصيل قابس الوحدة بيد جافة.

! يجب فصل الكهرباء.

تنظيف زجاج الباب

⚠ يجب استخدام المنتجات غير الكاشطة التي أساسها الماء في تنظيف الزجاج.

استبدال لمبة LED

إذا كان جهاز الثلاجة يتوفر على لمبة LED، فينبغي الاتصال بمكتب المساعدة لأنه يجب القيام بذلك من طرف عاملون مصرح لهم فقط.

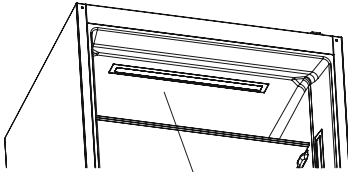

LED الإضاءة
(في بعض الموديلات)

قسم الثلاجة
شريط الإضاءة LED
(في بعض الموديلات)

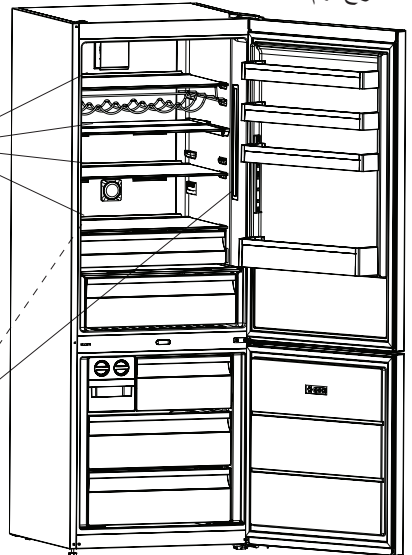

قسم الثلاجة
شريط الإضاءة LED
(في بعض الموديلات)

ملاحظة: قد يتم تغيير شرائط الأرقام والمكان وفقا للنموذج.

أقصى مدة للتخزين (بالشهر)	طريقة الإعداد	الخضروات والفواكه
13 - 10	يُغسل ويقطع إلى قطع صغيرة وتغلى في الماء	الفاصوليا والفول
12	يتم تقشيرها ثم يُغسل ثم يغلى في الماء	الفول
8 - 6	ينظف ثم يغلى في الماء	الكرنب
12	يُغسل ويقطع إلى شرائح ثم يغلى في الماء	الجزر
10 - 8	يتم قطع الجذع، ويقطع إلى قطعتان ويتم إزالة القلب ثم يغلى في الماء	الفلفل
9 - 6	يغسل ثم يغلى في الماء	السبانخ
12 - 10	يتم فصل الأوراق، ويتم تقطيع القلب إلى قطع، ثم يُترك في الماء مع قليل من عصير الليمون لفترة من الوقت	القرنبيط
12 - 10	يقطع إلى أجزاء بطول 2 سم بعد غسله	الباذنجان
12	تُغسل وتعبأ بالساق أو كذرة حلوة	الذرة
10 - 8	يتم تقشيرها وتقطع إلى شرائح	التفاح والكمثرى
6 - 4	يقطع إلى قطعتان ويتم إزالة البذرة	المشمش والخوخ
12 - 8	يتم غسله وتقسيره	الفراولة والتوت الأسود
12	إضافة 10 % سكر في الوعاء	الفواكه المطهية
12 - 8	يتم غسل وتقسير الجذوع	برقوق وكرز وفراولة

ظروف التخزين	أقصى مدة للتخزين (بالشهر)	طريقة الإعداد	منتجات الألبان
لبن صافي - في العبوة الخاصة به	3 - 2	في العبوة الخاصة به	لبن معبأ (متجانس)
يمكن استخدام العبوة الأصلية للتخزين لفترة قصيرة يجب لفها في فويل عند تخزينها لفترة أطول.	8 - 6	على هيئة شرائح	جبين - ما عدا الجبن الأبيض
	6	في عبوتها	الزبد، السمن الصناعي

وقت إذابة التجمد في الفرن (بالدقائق)	وقت إذابة التجمد في درجة حرارة الغرفة (بالساعات)	أقصى مدة للتخزين (بالشهر)	
4-5 (220-225 درجة مئوية)	3 - 2	6 - 4	الخبز
5-8 (190-200 درجة مئوية)	1,5 - 1	6 - 3	البسكويت
5-10 (200-225 درجة مئوية)	3 - 2	3 - 1	معجنات
5-8 (190-200 درجة مئوية)	4 - 3	1,5 - 1	فطيرة
5-8 (190-200 درجة مئوية)	1,5 - 1	3 - 2	عجينة فيلو
15-20 (200 درجة مئوية)	4 - 2	3 - 2	بيتزا

أقصى مدة للتخزين (بالشهر)	طريقة الإعداد	اللحوم والأسماك
8 - 6	تغليف بالفويل	شرائح لحم
8 - 6	تغليف بالفويل	لحم الضأن
8 - 6	تغليف بالفويل	قطع لحم العجل
8 - 6	في قطع صغيرة	مكعبات لحم العجل
8 - 4	على هيئة قطع	مكعبات لحم الضأن
3 - 1	في علب بدون استخدام التوابل	لحم مفروم
3 - 1	على هيئة قطع	أحشاء طائر (قطع)
	يجب تعينته حتى إذا كان به أعشبية	سجق/سلامي بولونيا
6 - 4	تغليف بالفويل	الدجاج والديك الرومي
6 - 4	تغليف بالفويل	الأوز والبط
8 - 6	على هيئة قطع 2.5 كجم وكشرائح فيليه	الغزلان، الأرنب، حيوان بري
2	بعد تنظيف أحشاء وقشور الأسماك، يتم غسلها وتجفيفها؛ وعند اللزوم يتم قطع الذيل والرأس.	أسماك المياه العذبة (سلمون، شبوط، كرين، جري)
4		سمك نحيل؛ البص، سمك الترس، فلاوندر
4 - 2		الأسماك الدهنية (التوتة، الماكريل، سمك القنبر، الأنشوجة)
6 - 4	منظفة في أكياس	محار
3 - 2	في عبوتها، داخل حاوية من البلاستيك أو الألومنيوم	كافيار
3	في مياه مالحة، داخل وعاء من البلاستيك أو الألومنيوم	حلزون

ملاحظة: يتم طهي اللحوم المجمدة كاللحوم الطازجة بعد إذابة التجمد عنها. إذا لم يتم طهي اللحوم بعد إذابة التجمد عنها، فلا يجوز مطلقاً تجميدها مرة أخرى.

- لا تضع الوجبات الساخنة في الديب فريزر قبل أن تكون باردة. فهذا قد يؤثر على الأطعمة المجمدة في قسم التجميد وقد يؤدي إلى تحللها.
- عند شراء أطعمة مجمدة، تأكد من أنها كانت مجمدة في ظروف سليمة وأن عبوات تغليفها غير متأكلة.
- خلال تخزين المواد الغذائية المجمدة، يجب التحقق من مراعات تعليمات التخزين على العبوة. إذا لم يكن هناك أي تعليمات، يجب أن تستهلك المواد الغذائية في أقصر وقت ممكن.
- إذا تعرضت عبوات الطعام المجمد للرطوبة وكان لها رائحة كريهة، قد يكون الطعام قد تم تخزينه سابقًا في ظروف غير مناسبة وتعرض للتعفن. لا تشتري هذا النوع من الأطعمة!
- تختلف فترة تخزين الأطعمة المجمدة حسب درجة حرارة البيئة، وفتح وإغلاق الباب المتكرر، وإعدادات الحرارة، ونوع الغذاء وطول الفترة التي انقضت من وقت شراء المواد الغذائية إلى الوقت الذي تم وضعه في التلاجة. عليك دائمًا إتباع التعليمات المطبوعة على العبوة وعدم تجاوز فترة التخزين القصوى المشار إليها.
- لاحظ أن؛** إذا رغبت في الفتح مرة أخرى على الفور بعد إغلاق باب الفريزر، لن يتم فتحه بسهولة. الأمر طبيعي تمامًا! بعد الوصول على حالة التوازن، سيتم فتح الباب بسهولة.

ملاحظة هامة:

- بالنسبة للأطعمة المجمدة عند فك تجميدها، يجب طهيها مثل الأطعمة الطازجة. إذا لم يتم طهوها بعد فك تجميدها لا يجب إعادة تجميدها أبدًا.
 - يتغير مذاق بعض النكهات الموجودة في الأطباق المطهية مثل (البانسون، والباسيلقي، والجرجير، والخل، و البهارات المتنوعة، والزنجبيل، والثوم، والبصل، والخردل، و الزعتر، والبردقوش، والفلفل الأسود، .. إلخ)، ويتحول مذاقها إلى مذاق قوي عند تخزينها لفترة طويلة. لذا، ينبغي وضع توابل قليلة بالأطعمة المجمدة أو وضعها بعد إذابة تجميد الطعام.
 - تعتمد فترة تخزين الأطعمة على الزيت المستخدم. الزيوت المناسبة هي السمن، والدهون البقرية، وزيت الزيتون، والزبدة، والزيوت غير المناسبة هي زيت الفول السوداني، ودهون الخنزير.
 - الطعام المطهى الذي يحتوي على مواد سائلة ينبغي تجميده في حاويات من البلاستيك، والأطعمة الأخرى يجب تجميدها ملفوفة في فويل بلاستيكي أو في أكياس بلاستيكية.
- تم تحديد بعض التوصيات في الصفحات 17 و 18 لوضع وتخزين طعامك في مقصورة الفريزر.

حجرة المبرد

- ظروف التشغيل العادية، يعتبر ضبط درجة حرارة قسم المبرد على +4 مئوية كافياً.
 - للحد من الرطوبة ولتجنب تكون الثلج، لا تضع أبدًا السوائل في حاويات غير محكمة الغلق في الثلاجة. يميل الثلج للتركز في أكثر الأجزاء برودة من المبرر وبمرور الوقت سيتطلب إزالة الثلج على نحو أكثر تكراراً.
 - لا تضع أبدًا طعامًا دافئًا في الثلاجة. يجب ترك الطعام الدافئ ليبرد في درجة حرارة الغرفة ويتم ترتيبه لضمان التدوير الكاف للهواء في مقصورة الثلاجة.
 - لا يجب أن يلمس أي شيء الجدران الخلفية حيث سيتسبب ذلك في تكون الثلج وقد تلتصق العبوات بالجدار الخلفي. لا تفتح باب الثلاجة على نحو متكرر.
 - عليك ترتيب اللحوم والأسماك التي تم تنظيفها (مغلقة في عبوات أو أكياس بلاستيكية) والتي ستستخدمها في غضون يوم أو يومين في القسم السفلي من مقصورة الثلاجة (وهو أعلى من درج الطعام الطازج) حيث أن ذلك هو أكثر الأقسام برودة وسببها أفضل ظروف تخزين.
 - يمكنك وضع الفواكه والخضروات داخل الدرج الحافظ للأغذية من دون تغليف.
- تم تحديد بعض التوصيات أدناه لوضع وتخزين طعامك في مقصورة التبريد.

الطعام	أقصى مدة للتخزين	أين يجب أن تضعه في قسم الثلاجة
الخضروات والفواكه	أسبوع واحد	درج الخضروات
اللحوم والأسماك	2 - 3 أيام	يتم التغليف في رقائق أو أكياس بلاستيكية أو في حاوية للحوم (على الرف الزجاجي)
الجبن الطازج	3 - 4 أيام	في رف الباب الخاص
الزبد والسمن	أسبوع واحد	في رف الباب الخاص
المنتجات المعبأة في زجاجات الحليب والزبادي	حتى تاريخ انتهاء الصلاحية الذي أوصى به المنتج	في رف الباب الخاص
البيض	شهر واحد	في رف البيض
الطعام المطهى		في جميع الأرفف

ملاحظة: لا يجب حفظ البطاطس والبصل والثوم في الثلاجة.

مقصورة الفريزر

- الرجاء استخدام مقصورة التجميد العميق من الثلاجة لتخزين المواد الغذائية المجمدة لفترة طويلة وإنتاج الثلج.
- للحصول على القدرة القصوى لحيز التجميد فيرجى فقط استخدام الأرفف الزجاجية للقطاع العلوي والأوسط. بالنسبة للقطاع السفلي فيرجى استخدام السلة السفلى.
- يرجى عدم وضع الطعام الذي ستقوم بتجميده القرب من المواد الغذائية المجمدة من قبل.
- يمكنك تجميد أطعمة مثل (اللحوم، اللحم المفروم، والأسماك، إلخ) من خلال تقسيمها إلى أجزاء، وبهذه الطريقة يمكن استهلاكها مرة واحدة.
- الرجاء عدم إعادة تجميد المواد الغذائية المجمدة بمجرد إذابتها. فهي قد تشكل خطرًا على صحتك لأنها قد يسبب مشاكل مثل التسمم الغذائي.

الواقي Maxi-fresh preserver (في بعض الموديلات)

تعمل تكنولوجيا Maxi Fresh Preserver على طرد غاز الإيثيلين (منتج حيوي يصدر طبيعيًا من الطعام الطازج) والروائح السيئة من درج الثلاجة، وبهذه الطريقة يظل الطعام طازج لفترة أطول.

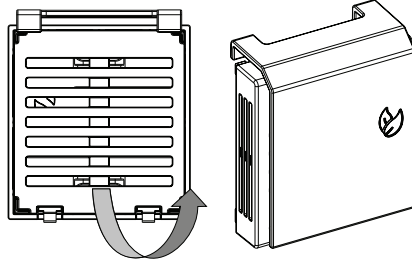

- يجب تنظيف Maxi Fresh Preserver مرة واحدة في العام. يجب وضع فلتر الروائح في الفرن لمدة ساعتين عند 65 درجة مئوية.
- لتنظيف فلتر الروائح، يرجى إزالة الغطاء الخلفي لصندوق الفلتر عن طريق سحبه باتجاه السهم (أ).
- يحذر تنظيف الفلتر باستخدام المياه أو أي منظف.

الواقي Maxi Fresh Preserver

(في بعض الطرز)

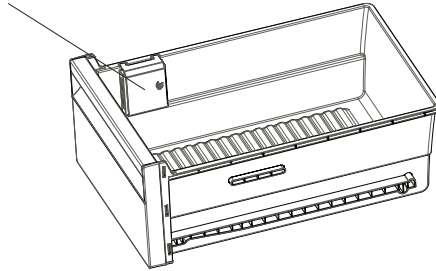

ملاحظات: قد يختلف وضع تركيب الفلتر وفقاً لتصميم درج الثلاجة. برجاء الاطلاع على الصور ذات الصلة في لا يمكن تركيب الفلتر في بعض الموديلات كما هو موضح في الصور. وفي هذه الحالة يمكن وضعه ببساطة في الدرج.

قد تختلف الأوصاف المرئية والنصية لقسم الملحقات وفقاً لموديل الجهاز

صندوق الفريزر

يسمح صندوق الفريزر بالحفاظ على الأطعمة على نحو أكثر انتظامًا.

إزالة صندوق الفريزر؛

- اسحب الصندوق للخارج إلى أقصى مدى ممكن.
- اسحب مقدمة الصندوق لأعلى وللخارج.

قم بنفس العملية بالعكس لإعادة إدخال المقصورة المنزقة.

ملاحظة: عليك دائمًا الإمساك بمقبض الصندوق أثناء إزالة الصندوق.

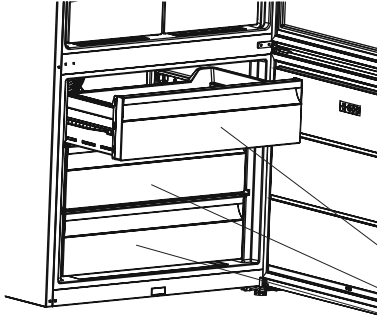

صناديق المجمد

مفتاح الحفاظ على نضارة الطعام

يسمح ضابط الرطوبة وهو في وضع الإغلاق بتخزين الفواكه والخضروات الطازجة لفترة أطول.

في حالة امتلاء الدرج الحافظ للأغذية، فإنه يجب فتح مفتاح الحفاظ على نضارة الطعام الموجود أمام الدرج الحافظ للأطعمة الطازجة. بهذه الطريقة يتم التحكم بالهواء الذي بالدرج وبدرجة الرطوبة وستزداد درجة تحمل الطعام.

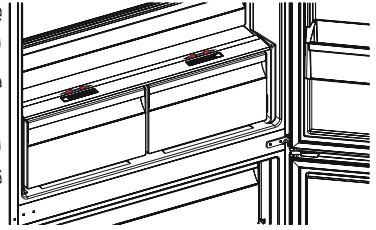

إذا لاحظت وجود أي تكثيف على الرف الزجاجي، ينبغي حينها مراقبة الرطوبة في المواضع المفتوحة.

رف الباب القابل للضبط (في بعض الموديلات)

يمكنك ضبط الارتفاع عند ستة مستويات مختلفة لتوفير مناطق التخزين التي تحتاجها من خلال رف الباب القابل للضبط.

لتغيير موضع رف الباب القابل للضبط؛

ارفع واجهة الرف (1) وحرك رف الباب القابل للضبط (2) لأعلى أو أسفل بيديك الأثنين (شكل 1)

قبل فك رف الباب تأكد من أنه موجود عند مواضع الباب.

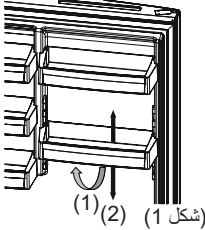

(شكل 1) (2) (1)

تقنية الأيونات الطبيعية (في بعض الموديلات)

تقوم تقنية الأيونات الطبيعية بنشر الأيونات السالبة التي تعمل على معادلة جزيئات الرائحة الكريهة والغبار في الهواء.

من خلال إزالة هذه الجزيئات من الهواء في المبرد، فإن تقنية الأيونات الطبيعية تعمل على تحسين جودة الهواء والتخلص من الروائح الكريهة.

- هذه الخاصية اختيارية. قد لا تكون متاحة في منتجك.
- يمكن أن تختلف وحدة المؤين في جهازك بحسب نوع المنتج.

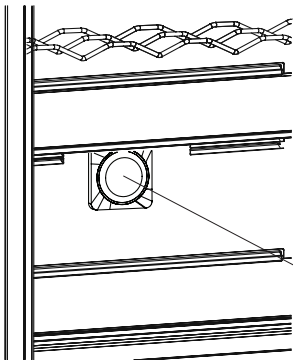

المؤين

الملحقات

درج الثلج (في بعض الموديلات)

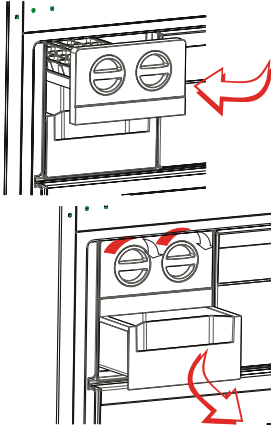

- أخرج درج صنع الثلج
- قم بتعبئة المياه في مستوى الخط
- ضع درج صنع الثلج في وضعه الأصلي
- عند تكوين مكعبات الثلج، عليك ثني الذراع لإسقاط مكعبات الثلج في صندوق الثلج.

ملاحظة:

- لا تقم بتعبئة صندوق الثلج بالمياه لصنع الثلج. فقد ينكسر.
- قد تصبح حركة صانع الجليد صعبة أثناء تشغيل الثلاجة. في مثل هذه الحالة يجب تنظيفه عن طريق إزالة الرفوف الزجاجية.

علبة الثلج (في بعض الموديلات)

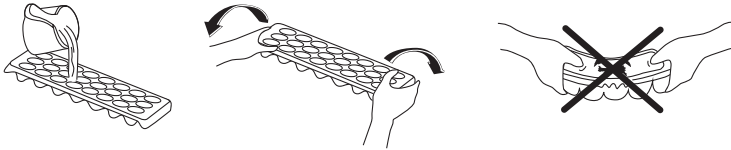

قم بتعبئة العلب بالماء وضعها في قسم المُجمّد (الفریزر).
بعد تحول الماء إلى ثلج بشكل كامل، يمكن لوي العلب كما هو موضح أدناه للحصول على مكعبات الثلج.

مقصورة غرفة التبريد المعتدل (في بعض الموديلات)

حفظ الطعام في مقصورة غرفة التبريد المعتدل بدلاً من حفظه بمقصورة الفريزر أو الثلاجة يسمح للأطعمة بالاحتفاظ بنضارتها ونكهتها لفترة أطول، مع الحفاظ على مظهرها الطازج. عندما تتسخ علبة التبريد المعتدل، قم بإزالتها ثم اغسلها بالماء.
(تتجمد المياه عند 0 درجة مئوية، ولكن الأطعمة التي تحتوي على الملح أو السكر تتجمد عند درجة حرارة أقل من ذلك)
يستخدم الناس عادةً مقصورة التبريد المعتدل لتبريد الأسماك النيئة، والمخلل، والأرز، الخ ..

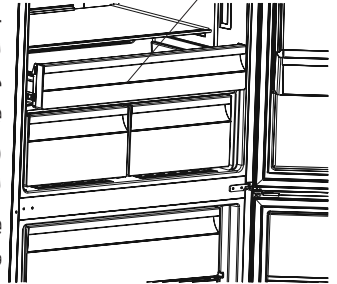

لا تضع بها الأطعمة التي ترغب في تجميدها أو علب الثلج من أجل صنع الثلج.

إزالة رف غرفة التبريد المعتدل

- اسحب رف المبرد تجاهك عن طريق إزالتها على القضبان.
- اسحب رف المبرد من القضبان لإزالتها.

تحذيرات عن تعديلات درجة الحرارة

- لا ننصحك بتشغيل مبردك في بيئات أبرد من 10 مئوية للحفاظ على فعاليته.
- يجب إجراء تعديلات درجة الحرارة وفق تكرار فتح الباب ونوعية الطعام المخزن داخل المبرد.
- لا تقم بالتحويل إلى تعديل آخر قبل استكمال الضبط الحالي.
- يجب تشغيل ثلاجتك 24 ساعة تقريبا حسب درجة حرارة المحيط دون انقطاع بعد توصيله بالكهرباء ليبرد تماما. لا تفتح أبواب ثلاجتك كثيرا ولا تضع الكثير من الطعام داخله خلال هذه الفترة.
- يتم استخدام وظيفة التأجيل 5 دقائق لمنع تلف ضاغط مبردك، عند فصل الجهاز عن الكهرباء وتوصيله ثانية لتشغيله أو عندما يحدث انقطاع للطاقة. سوف تبدأ ثلاجتك بالعمل بعد 5 دقائق عادة.
- تم تصميم مبردك للعمل ضمن فواصل درجة حرارة المحيط المذكورة في المقاييس، وفق فئة المناخ المذكورة على ملصق المعلومات. لا ننصح بتشغيل ثلاجتك خارج نطاق حدود درجات الحرارة المذكورة للحفاظ على فعالية التبريد.
- يتم تحديد الفئة الاستوائية لدرجات حرارة البيئة التي تتراوح بين 10 درجة مئوية و 43 درجة مئوية وفقاً لمعايير.

المحيط	فئة المناخ
16 إلى 43 مئوية	T
16 إلى 38 مئوية	ST
16 إلى 32 مئوية	N
10 إلى 32 مئوية	SN

وضع حفظ الشاشة

كيف يستخدم؟

- عندما تضغط على زر القائمة 3 مرات، يصبح وضع حفظ الشاشة نشطا.
- للإلغاء وضع حفظ الشاشة، يجب أن تضغط أولا على أي زر لتفعيل الأزرار ثم الضغط على زر القائمة لمدة 3 ثواني مرة أخرى.
- عند الضغط على زر إعداد التجميد وزر إعداد التبريد وزر القائمة في نفس الوقت، افتح وأغلق أحد أبواب مبردك 3 مرات. يتم اختيار هذا الوضع بهذه الطريقة. من هذا الزمن فصاعدا، إلا إذا تم إلغاء هذه الوظيفة باستخدام نفس الطريقة أعلاه، لن تعمل أضواء المبرد.

الإشارة الصديقة

- إذا أردت أن تعمل الإشارة الداخلية لمبردك وفق ضوء المحيط، يمكنك اختيار هذا الوضع. يجب أن تضغط على زر "إعداد درجة حرارة حجرة التبريد" لمدة 3 ثواني لتفعيل هذا الوضع. للإلغاء، كرر نفس الخطوات.
- عند تنشيط هذا الوضع، في حال كان ضوء المحيط كافيا، لن تعمل الإشارة الداخلية لجهازك.

تفعيل قفل الأطفال

متى يستخدم؟

- يتمتع الجهاز بميزة قفل الأطفال لمنع الأطفال من العبث بالأزرار وتغيير الإعدادات.
- تفعيل قفل الأطفال
- اضغط على أزرار إعداد درجة حرارة المجمد والمبرد بشكل متزامن لخمس ثواني.
- تعطيل قفل الأطفال
- اضغط على أزرار إعداد درجة حرارة المجمد والمبرد بشكل متزامن لخمس ثواني.

ملاحظة: يتم تعطيل قفل الأطفال في حال انقطاع التيار أو إذا تم فصل المبرد عن الكهرباء.

وظيفة إنذار الباب المفتوح

إذا بقي باب المبرد أو المجمد مفتوحا أكثر من دقيقتين، يصدر الجهاز صوت صفير متواصل.

إعدادات درجة حرارة المبرد

- في كل مرة يتم الضغط فيها على الزر، سيتم ضبط درجة حرارة أدنى. (+8، +6، +5، +4، +2 مئوية، التبريد العالي). إذا تابعت الضغط على الزر، سوف تبدأ القيم من +8 مئوية من جديد.
- خلال 9 ثواني بعد بلوغ درجة الحرارة المرغوبة، اضغط على زر موافق لتعديل درجة الحرارة.
- عند الضغط على زر ضبط حجرة التبريد حتى يتم عرض رمز التبريد العالي، وزر موافق خلال 9 ثواني، يومض الحرفين SC (التبريد العالي).

إعدادات درجة حرارة المجمد

- في كل مرة يتم الضغط فيها على الزر، سيتم ضبط درجة حرارة أدنى. (-16، -18، -20، -22، -24 مئوية، التجميد العالي). إذا تابعت الضغط على الزر، سوف تبدأ القيم من -16 مئوية من جديد.
- خلال 9 ثواني بعد بلوغ درجة الحرارة المرغوبة، اضغط على زر موافق لتعديل درجة الحرارة.
- عند الضغط على زر ضبط حجرة التبريد حتى يتم عرض رمز التبريد العالي، وزر موافق خلال 9 ثواني، يومض الحرفين SC (التبريد العالي).

الوضع الاقتصادي

- اضغط على "زر الوضع" حتى تظهر دائرة حول رمز الوضع الاقتصادي ثم اضغط الزر OK موافق في 9 ثوان. عندما يتم ضبط الوضع، سوف يسمع صوت بيب بيب.
- لتحديد وضع العطلة، ألق الوضع الاقتصادي أولاً. ثم استخدم زر القائمة لتحديد وضع العطلة.
- إذا لم تضغط على أي زر خلال ثانية بعد الضغط على زر القائمة، سيتم إلغاء الوضع.

خلال هذا الوضع،

- يمكن تغيير درجة حرارة قسم المجمد. بعد إلغاء الوضع الاقتصادي، تصبح درجة حرارة المجمد المحددة نشطة.
 - يمكن تغيير درجة حرارة قسم المبرد. بعد إلغاء الوضع الاقتصادي، تصبح درجة حرارة المبرد المحددة نشطة.
 - يمكن اختيار وضعي التبريد العالي والتجميد العالي. في هذه الحالة، يتم إلغاء الوضع الاقتصادي تلقائياً ويتم تنشيط الوضع المحدد.
 - لتحديد وضع العطلة، ألق الوضع الاقتصادي أولاً. ثم استخدم زر الوضع لتحديد وضع العطلة.
 - سيتم إلغاء الوضع إذا ضغط المستخدم مطولاً إلى أن تختفي كلتا الدائرتين ثم اضغط على زر OK موافق.
- وضع العطلة**

كيف يستخدم؟

- اضغط على زر الوضع إلى أن تظهر دائرة حول رمز العطلة وبعدها قم بالضغط على زر موافق في 9 ثوان. عندما يتم ضبط الوضع، سيُسمع صوت الجرس بيب بيب.
- لتحديد وضع العطلة، ألق وضع العطلة أولاً. ثم استخدم زر القائمة لتحديد الوضع الاقتصادي.
- إذا لم تضغط على أي زر خلال ثانية بعد الضغط على زر القائمة، سيتم إلغاء وضع العطلة.

خلال هذا الوضع،

- يمكن تغيير درجة حرارة قسم المجمد. بعد إلغاء وضع العطلة، تصبح درجة حرارة المجمد المحددة نشطة.
- يمكن تغيير درجة حرارة قسم المبرد. بعد إلغاء وضع العطلة، تصبح درجة حرارة المبرد المحددة نشطة.
- يمكن اختيار وضعي التبريد العالي والتجميد العالي. في هذه الحالة، يتم إلغاء وضع العطلة تلقائياً ويتم تنشيط الوضع المحدد.
- لتحديد وضع العطلة، ألق وضع العطلة أولاً. ثم استخدم زر الوضع لتحديد الوضع الاقتصادي.
- سيتم إلغاء الوضع إذا ضغط المستخدم مطولاً إلى أن تختفي كلتا الدائرتين ثم اضغط على زر OK موافق.

وضع تبريد المشروبات

- اضغط على زر ضبط درجة حرارة التجميد لثلاث ثواني.
 - يعرض مؤشر درجة حرارة حجرة المبرد "dc" ويومض مؤشر درجة حرارة حجرة المبرد بعلامة "05".
 - اضغط على زر إعداد درجة حرارة المبرد لضبط الوقت.
 - الأوقات القابلة للتحديد هي 05 - 10 - 15 - 20 - 25 - 30 دقيقة.
 - حال اختيار الوقت المرغوب، يومض الزمن على الشاشة 3 مرات ويصدر صفيراً.
 - إذا لم يتم الضغط على أي زر خلال ثانيتين، يتم اختيار الوضع.
 - سيتناقض الزمن المحدد بدقة بدقيقة ويومض الوقت المتبقي على الشاشة.
 - لإلغاء وضع تبريد المشروبات، اضغط على زر ضبط درجة الحرارة لثلاث ثواني مرة أخرى.
- ملاحظة:** يجب عليك ضبط الوقت وفق درجة حرارة الزجاجات قبل وضعها في الداخل.
- على سبيل المثال، يمكنك ضبط الوقت على "5 دقائق" في البداية. بعد هذا الزمن، إذا كان التبريد غير كافي، يمكنك ضبط 5 أو 10 دقائق أخرى.
 - عند استخدام هذا الوضع، يجب عليك تفقد درجة حرارة الزجاجات بانتظام. عندما تبرد الزجاجات بما يكفي، يجب أن تخرجها من الجهاز.
 - إذا نسيت الزجاجات في وضع تبريد المشروبات، قد تنفجر.

تشغيل مبردك

بعد توصيل الجهاز بالكهرباء، تظهر جميع الرموز لمدة ثانيتين، ثم تظهر قيم البدء كـ 18- مئوية على مؤشر إعداد المجمد و4+ مئوية على مؤشر إعداد المبرد.

وضع التجميد العالي

كيف يستخدم؟

- يمكن وقف تنشيط Super Freezing عن طريق الضغط على زر إعداد درجة حرارة الفريزر . بعد ضغط زر تحديد درجة حرارة الفريزر تبدأ أيقونة SF بالوميض. عندما تبدأ أيقونة SC بالوميض اضغط الزر “-” قم بتحديد قيمة البرودة للمبرد. بعد اختيار قيمة المبرد، اضغط زر “OK” لإلغاء تنشيط وضع SF .
- اضغط على زر ضبط الحجرة ثم على زر موافق حتى يظهر حرفي SF على شاشة حجرة التجميد. سوف تسمع صوت صغير ويتم تنشيط الوضع. خلال 9 ثواني بعد ظهور الحرفين SF ، إذا لم يتم الضغط على زر موافق، يتم تنشيط درجة حرارة التجميد المحددة سابقاً.
- عندما يتم اختيار الوضع، يعرض الحرفين SF على شاشة درجة حرارة التجميد.

خلال هذا الوضع،

- يمكن تغيير درجات حرارة المبرد؛ ويمكن اختيار وضع التبريد العالي.
- لا يمكن اختيار الوضع الاقتصادي ووضع العطلة.
- يمكن تعطيل وضع التجميد العالي بالضغط على زر إعداد درجة حرارة المجمد مرة أخرى.

ملاحظة:

- الحد الأقصى من المواد الطازجة (بالكيلوغرام) التي يمكن تخزينها خلال 24 ساعة مذكور على ملصق الجهاز.
 - لأداء مثالي للجهاز في أقصى سعة للمجمد، اضبط الجهاز على وضع التجميد العالي النشط قبل 3 ساعات من وضع الأطعمة الطازجة في المجمد.
 - يتم إلغاء وضع التجميد العالي تلقائياً بعد 24 ساعة أو إذا كان مجس حرارة المجمد أقل من 32- مئوية.
- ### وضع التبريد العالي

كيف يستخدم؟

- اضغط على زر ضبط الحجرة ثم على زر موافق حتى يظهر حرفي SC على شاشة حجرة التبريد. سوف تسمع صوت صغير ويتم تنشيط الوضع. خلال 9 ثواني بعد ظهور الحرفين SC ، إذا لم يتم الضغط على زر موافق، يتم تنشيط درجة حرارة التبريد المحددة سابقاً.
- عندما يتم اختيار الوضع، يعرض الحرفين SC على شاشة درجة حرارة التبريد.

خلال هذا الوضع،

- يمكن تغيير درجات حرارة المجمد؛ ويمكن اختيار وضع التجميد العالي.
- لا يمكن اختيار الوضع الاقتصادي ووضع العطلة.
- يمكن تعطيل وضع التبريد العالي بالضغط على زر إعداد درجة حرارة المبرد مرة أخرى.
- يمكن وقف تنشيط وضع التبريد الفائق (Super Cooling mode) عن طريق الضغط على زر ضبط اعداد الحرارة للمبرد. بعد الضغط على زر اعداد درجة حرارة المبرد ستبدأ أيقونة SC بالوميض. عندما تبدأ أيقونة SC بالوميض اضغط الزر “+” و قم بتحديد قيمة البرودة للمبرد. بعد اختيار قيمة المبرد، اضغط زر “OK” لإلغاء تنشيط وضع SC .
- يتم إلغاء وضع التجميد السريع تلقائياً بعد 4 أو 6 ساعات بناء على درجة حرارة البيئة أو عندما تصل حجرة المجمد إلى حرارة منخفضة بما يكفي.

شاشة العرض ولوحة التحكم

لوحة العرض والتحكم

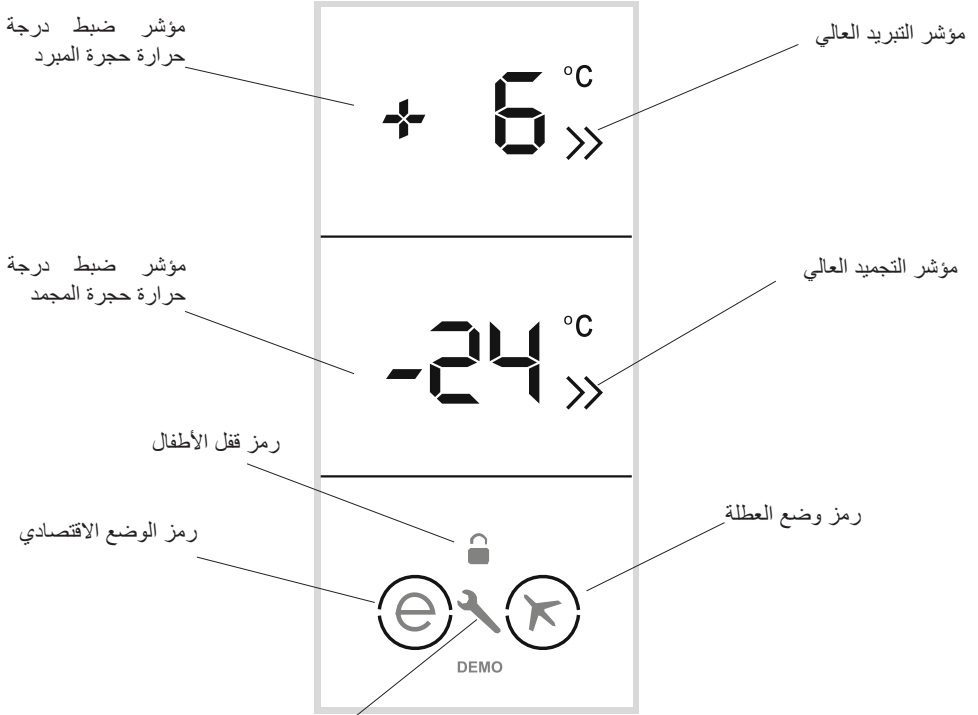

زر المنبه/الاتصال باصيانة

تتيح حجرة المجمد تغيير درجة الحرارة وتنشيط وضع التجميد العالي. يمكن ضبط درجة حرارة حجرة المجمد على -16، -18، -20، -24 درجة، التجميد العالي.

زر اختيار/تأكيد الوضع

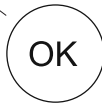
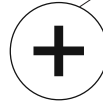

زر القائمة لتنشيط أوضاع العطلة

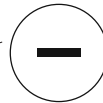

تتيح حجرة المجمد تغيير درجة الحرارة وتنشيط وضع التجميد العالي. يمكن ضبط درجة حرارة حجرة المجمد على -16، -18، -20، -24 درجة، التجميد العالي.

قبل استخدام الثلاجة



- عند تشغيلها لأول مرة أو بعد نقلها، اترك الثلاجة في وضع رأسي لمدة 3 ساعات وقم بتوصيلها حتى تعمل بكفاءة أفضل. وإلا، فقد يؤدي عدم القيام بذلك إلى تلف المكثف.
- قد يكون للثلاجة رائحة عند تشغيلها لأول مرة؛ ستلتشى هذه الرائحة عندما تبدأ في التبريد.

الجزء 2 - الوظائف المختلفة والاحتمالات

معلومات حول الجيل الجديد التبريد (New Generation Cooling) تكنولوجيا

الثلاجات الجديدة مع تقنية الجيل التبريد لديها نظام عمل مختلفة عن الثلاجات ثابتة. في الثلاجات العادية، الهواء الرطب الذي يدخل إلى الثلاجة وبخار الماء الذي يخرج من الأطعمة، تتراكم تشكيل الصقيع في مقصورة التجميد. من أجل إذابة هذا الجليد، بعبارة أخرى إذابة الثلج، يجب إيقاف تشغيل الثلاجة. خلال عملية إيقاف التشغيل، للحفاظ على الأطعمة باردة، يجب عليك إخراج الأطعمة من الثلاجة وإزالة الثلج خلال هذه الفترة.

هذا الوضع مختلف تمامًا في الثلاجات النوفروست فيما يتعلق بدرجة الفريزر. بمساعدة المروحة، يمر الهواء البارد والجاف من خلال العديد من النقاط في مقصورة التجميد. نتيجة للمرور المتجانس للهواء البارد، حتى في المساحات بين الرفوف، يتم تجميد الأطعمة بالتساوي وبشكل صحيح. ومن جهة أخرى لن تسمح بتشكيل الجليد في مقصورة الثلاجة، سيكون هناك نفس الإعداد تمامًا لمقصورة الفريزر. الهواء، الذي ينبعث من المروحة، يقع في الجزء العلوي من مقصورة الثلاجة، يتم تبريده بينما يمر من خلال الفتحة وراء أنابيب الهواء. في الوقت نفسه، يمر الهواء من خلال الفتحات الموجودة على أنابيب الهواء بحيث يتم الانتهاء من عملية التبريد بنجاح في مقصورة الثلاجة. تم تصميم الفتحات في أنابيب الهواء بهدف توزيع الهواء بشكل متجانس في هذه المقصورة.

كما يمنع عدم مرور الهواء بين الفريزر ومقصورة الثلاجة اختلاط الرائحة. ونتيجة لهذه، تمنحك الثلاجة الجديدة بتقنية الجيل التبريد سهولة الاستخدام إلى جانب إمكانياتها لحفظ كميات كبيرة من الطعام وتصميمها الجميل.

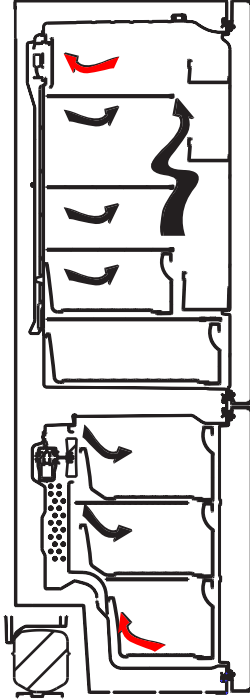



- لا تقم بإعادة تجميد السلع المجمدة بعد إذابتها. فقد يسبب هذا مشاكل صحية مثل التسمم الغذائي.
- لا تغطي جسم الثلاجة أو أعلاها بالدينتيل. حيث يؤثر هذا على أداء الثلاجة.
- قم بتثبيت ملحقات الثلاجة أثناء نقلها لمنع إلحاق الضرر بهذه الملحقات.
- يحظر استخدام مهايي القابس.

تركيب وتشغيل الثلاجة

قبل البدء في استخدام الثلاجة، يجب أن تنتبه للنقاط التالية:

- فولطية تشغيل الثلاجة هي 240-220 فولت عند 50 هيرتز.
- نحن لا نتحمل مسؤولية الأضرار التي قد تحدث بسبب عدم استخدام مقبس مؤرض.
- وضع الثلاجة في مكان لا تتعرض فيه لأشعة الشمس المباشرة.
- يجب أن يبعد الجهاز الخاص بك بما لا يقل عن 50 سم من المواقد وأفران الغاز والسخانات، وينبغي أن يبعد بما لا يقل عن 5 سم من الأفران الكهربائية.
- لا ينبغي أبدًا أن تستخدم الثلاجة في العراء أو أن تتركها تحت المطر.



- عندما يتم وضع الثلاجة بالقرب من الديب فريزر، يجب أن يكون هناك على الأقل 2 سم بينهما لمنع تكون الرطوبة على السطح الخارجي.
- لا تضع أي شيء أعلى الثلاجة، وضعها في مكان مناسب بحيث لا تقل المسافة الفارغة أعلاها عن 15 سم من الجانب العلوي.
- يجب موازنة الأرجل الأمامية القابلة للتعديل بالطول المناسب لتسمح للثلاجة بالعمل بشكل مستقر وسليم. يمكنك ضبط الأرجل من خلال إدارتها باتجاه عقارب الساعة (أو في الاتجاه المعاكس). وينبغي أن يتم هذا قبل وضع الطعام في الثلاجة.
- قبل استخدام الثلاجة، قم بمسح جميع الأجزاء بالماء الدافئ المزود بمعلقة كاملة من بيكروونات الصوديوم، ثم اشطفها بالمياه النظيفة وجففها. وضع كل الأجزاء في أماكنها بعد التنظيف.

إذا كانت ثلاجتك تتوفر بها مروحة المكثف:

يوجد مكثف الثلاجة أسفل الوحدة. ولذلك، ركب المبادع عن طريق تثبيته بالفتحات الموجودة على غلاف اللوحة السفلية وأدره 90 درجة كما هو موضح في الشكل أدناه لضبط المسافة بين الثلاجة والجدار الخلفي في المكان الذي تضع فيه الثلاجة. يمكنك نقل الثلاجة نحو الجدار الخلفي حتى تلك النقطة.

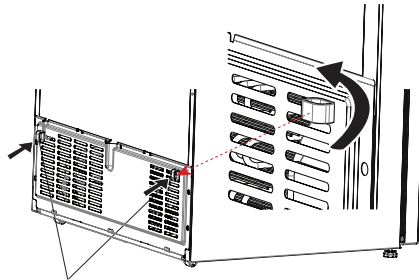

البلاستيك للتركيب عن بعد

الثلاجات القديمة والمعطلة

- إذا كانت ثلاجتك القديمة بها قفل، قم بكسر أو إزالة هذا القفل قبل التخلص منها، لأن الأطفال قد يعلقوا بداخلها وقد تسبب في وقوع حادث.
- الثلاجات والفریزرات القديمة تحتوي على مواد عزل والمبرد يحتوي على مركبات الكربون الكلورية. لذلك، احرص على عدم الإضرار بالبيئة عند التخلص من الثلاجات القديمة.
- من فضلك اسأل السلطة المحلية عن كيفية التخلص من نفايات المعدات الكهربائية لأغراض إعادة الاستخدام، وإعادة التدوير وأغراض الاسترداد.



ملاحظات:

- يرجى قراءة دليل التعليمات بعناية قبل تركيب واستخدام الجهاز الخاص بك. نحن لسنا مسؤولين عن الضرر الذي يقع بسبب سوء الاستخدام.
- اتبع جميع التعليمات التي على الجهاز الخاص بك والموجودة بدليل التعليمات، واحفظ هذا الدليل في مكان آمن من أجل حل المشاكل التي قد تحدث في المستقبل.
- تم صنع هذا الجهاز لاستخدامه في المنازل، ولا يمكن استخدامه إلا في المنزل وللأغراض المحددة. فهو غير مناسب للاستخدام التجاري أو المشترك. وسوف يسبب مثل هذا الاستخدام إلغاء ضمان الجهاز ولن تكون شركتنا مسؤولة عن الخسائر التي قد تحدث.
- تم صنع هذا الجهاز لاستخدامه في المنازل، وهو مناسب فقط لتبريد / تخزين الأطعمة. فهو غير مناسب للاستخدام التجاري أو المشترك و/أو لتخزين المواد الأخرى غير الأطعمة. شركتنا غير مسؤولة عن الخسائر التي قد تحدث في الحالات المخالفة.

تحذيرات السلامة

- لا تستخدم المشتركات ذات المقابس المتعددة أو كابلات الإطالة.
- لا توصل الكابل بالمقابس الكهربائية التالفة أو المشقوقة أو القديمة.
- لا تشد أو تنثني أو تلحق الضرر بالكابل.

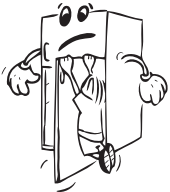

- تم تصميم هذا الجهاز لاستخدام الكبار، ولا يسمح للأطفال باللعب بالجهاز أو بالتعلق بالباب.
- لا تنزع أو تدخل القابس بالمقبس الكهربائي بأيدي مبتلة لمنع حدوث صدمة كهربائية!
- لا تضع الزجاجات أو علب المشروبات في مقصورة الفريزر. فقد تنفجر الزجاجات أو العلب المعدنية.



- لا تضع مواد متفجرة أو قابلة للاشتعال في الثلاجة لسلامتك. وضع المشروبات التي بها نسبة كحوليات عالية رأسياً في مقصورة الثلاجة مع إحكام غلقها.
- عند التقاط الثلج المصنوع في مقصورة الفريزر، لا تلمسه، فقد يتسبب في حدوث لسعات أو جروح.



- لا تلمس السلع المجمدة بأيدي مبتلة! ولا تتناول الأيس كريم أو مكعبات الثلج مباشرة بعد إخراجها من مقصورة الفريزر!

- هذا الجهاز غير مصمم للاستخدام من طرف أشخاص من ذوي الإحتياجات الخاصة الجسدية أو الحسية أو الذهنية (بما في ذلك الأطفال) أو الذين يفتقرون إلى الخبرة والمعرفة ما لم يتم الإشراف عليهم أو إعطائهم تعليمات حول طريقة استخدام الجهاز بمساعدة شخص مسئول عن سلامتهم. يجب الإشراف على الأطفال للتأكد من أنهم لا يعبتون بالجهاز.
 - تم توصيل قابس مؤرض خاص لكابلات الطاقة بالثلاجة. هذا القابس يجب أن يستخدم مع مقبس كهربائي مؤرض من فئة 16 أمبير. إذا لم يكن هناك مقبس كهربائي مثل هذا في منزلك، يرجى تركيبه بواسطة اختصاصي كهرباء مؤهل.
 - يمكن للأطفال من سن 8 أعوام فأكثر استخدام هذا الجهاز ويمكن أيضاً للأشخاص من ذوي الإحتياجات الخاصة، الجسدية أو الحسية أو الذهنية أو الذين يفتقرون إلى الخبرة والمعرفة استخدام الجهاز إذا تم الإشراف عليهم أو إعطائهم تعليمات حول طريقة استخدام الجهاز بطريقة آمنة وحول فهم المخاطر المصاحبة. يجب على الأطفال عدم العبث بالجهاز. لا يجب على الأطفال تنظيف وصيانة الجهاز دون إشراف.
 - يُسمح للأطفال الذين تتراوح أعمارهم من 3 إلى 8 أعوام بملء أجهزة التبريد أو تفرغها. لا يُسمح للأطفال بإجراء أعمال التنظيف أو صيانة الجهاز، ولا يُسمح للأطفال الصغار (الذين تتراوح أعمارهم بين 3-0 سنوات) باستخدام الأجهزة، أما بالنسبة للأطفال الصغار (الذين تتراوح أعمارهم بين 8-3 سنوات)، فلا يُسمح لهم باستخدام الأجهزة بشكل آمن ما لم يتم الإشراف عليهم بشكل مستمر، كما يُسمح للأطفال الأكبر سناً (الذين تتراوح أعمارهم بين 14-8 سنوات) والأشخاص الضعفاء باستخدام الجهاز بشكل آمن بعد خضوعهم للإشراف المناسب أو إعطائهم التعليمات المناسبة بشأن استخدام الجهاز. لا يُسمح للأشخاص الضعفاء جداً باستخدام الأجهزة ما لم يتم الإشراف عليهم بشكل مستمر.
 - في حالة تلف سلك التيار الكهربائي، يجب استبداله بواسطة الشركة المصنعة، أو بواسطة الوكيل أو بواسطة الأشخاص المؤهلين من أجل تجنب المخاطر المحتملة.
 - لم يتم تصميم الجهاز للاستخدام مع ارتفاعات تزيد عن 2000 متر.
- لتجنب تلوث الطعام، يُرجى اتباع التعليمات التالية:**
- قد يتسبب فتح الباب لفترات طويلة في ارتفاع درجة الحرارة بشكل كبير في مكونات الجهاز.
 - قم بتنظيف الأسطح التي من الممكن أن تلامس الطعام أو أنظمة الصرف التي يسهل الوصول إليها على نحو منتظم.
 - قم بتخزين اللحوم والأسماك النيئة في حاويات مناسبة في الثلاجة حتى لا تكون ملامسة للأطعمة الأخرى ولا تنقط عليها.
 - تعتبر حجرات الطعام المجمد ذات النجمتين مناسبة لتخزين الطعام المجمد مسبقاً، وتخزين أو عمل الأيس كريم أو مكعبات الثلج.
 - الحجيرات ذات النجمة أو النجمتين أو الثلاثة نجوم ليست مناسبة لتجميد الطعام الطازج.
 - إذا تم ترك الجهاز المبرد فارغاً لفترات طويلة، قم بإيقاف تشغيله وإزالة الثلج وتنظيفه وتجفيفه ثم اترك الباب مفتوحاً لمنع زيادة التعفن داخل الجهاز.

تحذيرات عامة

- تحذير:** يجب عدم وجود عوائق في فتحات التهوية الخاصة في صندوق الجهاز أو الهيكل الداخلي.
- تحذير:** يجب عدم استخدام أدوات ميكانيكية أو أية وسائل أخرى للتسريع من عملية إزالة التجميد، بخلاف الأدوات التي توصي بها الجهة المصنعة.
- تحذير:** يجب عدم استخدام أجهزة كهربائية داخل مقصورات تخزين الطعام الموجودة بالجهاز، إلا إذا كانت من النوع الذي أوصت به الجهة المصنعة.
- تحذير:** يجب عدم إتلاف دائرة التبريد.
- تحذير:** لتجنب المخاطر المحتملة لعدم استقرار الجهاز، يجب أن يكون الجهاز ثابتاً وفقاً للتعليمات.
- تحذير:** عند وضع الجهاز، تأكد من أن سلك التيار الكهربائي غير عالقٍ أو تالف.
- تحذير:** لا تضع مأخذ كهرباء محمول متعدد المقابس أو وحدات إمداد بالطاقة محمولة عند الجهة الخلفية من الجهاز.

رمز ISO 7010 W021



تحذير: خطر نشوب حريق / مواد قابلة للاشتعال

- إذا كان جهازك يستخدم المبرد R600a - يمكنك معرفة هذا من خلال الملصق الموجود على الثلاجة - يجب أن تكون أكثر حذراً أثناء الشحن والمونتاج لمنع تلف مكونات المبرد بالجهاز. على الرغم من أن الغاز R600a غازاً طبيعياً وصديقاً للبيئة، إلا أنه قابل للانفجار، في حالة وجود تسرب نتيجة حدوث تلف بمكونات المبرد، قم بإبعاد الثلاجة عن مصادر اللهب أو الحرارة المكشوفة وقم بتهوية الغرفة التي يوجد بها الجهاز لبضع دقائق.
- أثناء حمل وتغيير موضع الثلاجة، لا تلحق الضرر بدوائر الغاز الخاصة بالمبرد.
- لا تقم بتخزين المواد المتفجرة مثل علب الأيروسول حيث تحتوى تلك العلب على مواد قابلة للاشتعال.
- صنع الجهاز للاستخدام المنزلي والاستخدامات المماثلة مثل:
 - المطابخ الموجودة في المحلات والمكاتب وأماكن العمل الأخرى
 - في المزارع ونزل الفنادق والأماكن السكنية الأخرى
 - والفنادق التي توفر الإقامة والفرطار
 - المطاعم والأماكن المماثلة التي ليس بها البيع بالتجزئة
- في حالة عدم توافق المقبس الكهربائي مع فيشة الثلاجة، يجب أن يتم استبدالها بواسطة الشركة المصنعة، أو من الوكيل أو بواسطة الأشخاص المؤهلين لذلك من أجل تجنب المخاطر المحتملة.

الفهرس

2	قبل استخدام الثلاجة
2	تحذيرات عامة
4	الثلاجات القديمة والمعطلة
4	تحذيرات السلامة
5	تركيب وتشغيل الثلاجة
6	قبل استخدام الثلاجة
6	الوظائف المختلفة والاحتمالات
6	معلومات حول (New Generation Cooling) الجيل الجديد التبريد تكنولوجيا
7	شاشة العرض ولوحة التحكم
11	تحذيرات عن تعديلات درجة الحرارة
12	الملحقات
12	درج الثلج
12	علبة الثلج
12	مقصورة غرفة التبريد المعتدل
13	صندوق الفريزر
13	مفتاح الحفاظ على نضارة الطعام
13	رف الباب القابل للضبط
13	تقنية الأيونات الطبيعية
14	الواقي Maxi-fresh preserver
15	ترتيب الطعام في الجهاز
15	حجرة المبرد
15	مقصورة الفريزر
19	التنظيف والصيانة
20	النقل وتغيير موقع التركيب
20	قبل استعداد خدمة ما بعد البيع
23	نصائح لتوفير الطاقة
24	أجزاء الجهاز والحجرات

NORMANDE

ثلاجة مقاومة للتجمد

مبرد - مجمد

كتيب التعليمات

מקרר NO FROST אלקטרוני משולב

מקפיא - מקרר

מדריך למשתמש

אם פתיל הזינה ניזוק, כדי להימנע מסכנה, החלפתו תיעשה על ידי היבואן או על ידי נציג מוסמך מטעמו.

Klinton international trade 2000 LTD

לזרוב 8 ראשון לציון, טלפון: 03-7212000 פקס: 03-7212022